

# 作業別の災害事例

# 伐倒作業

2人で伐倒作業中、1人が合  
図と確認をしないまま伐倒した  
ところ、伐倒木が他の伐倒作業  
者に激突したものの。

(66歳 経験6年)



枯れた二又杉を伐倒中、くさ  
びを入れた際、二又のうち一方  
の幹が折れて落下し、伐倒作業  
者に当たったもの。

(41歳 経験12年)

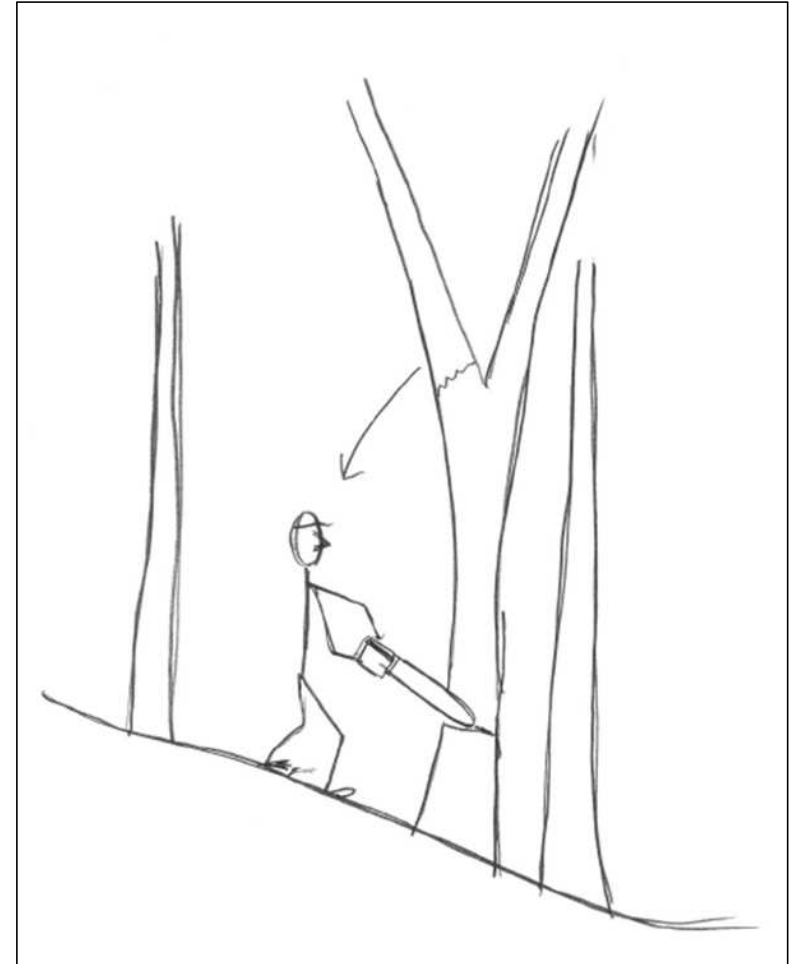

枯松を下方に伐倒した際、その木が付近の立木に当たり、枝が弾き飛んで、斜面上方4～5メートルに避難していた他の作業員の顔を直撃した。

(59歳 経験21年)

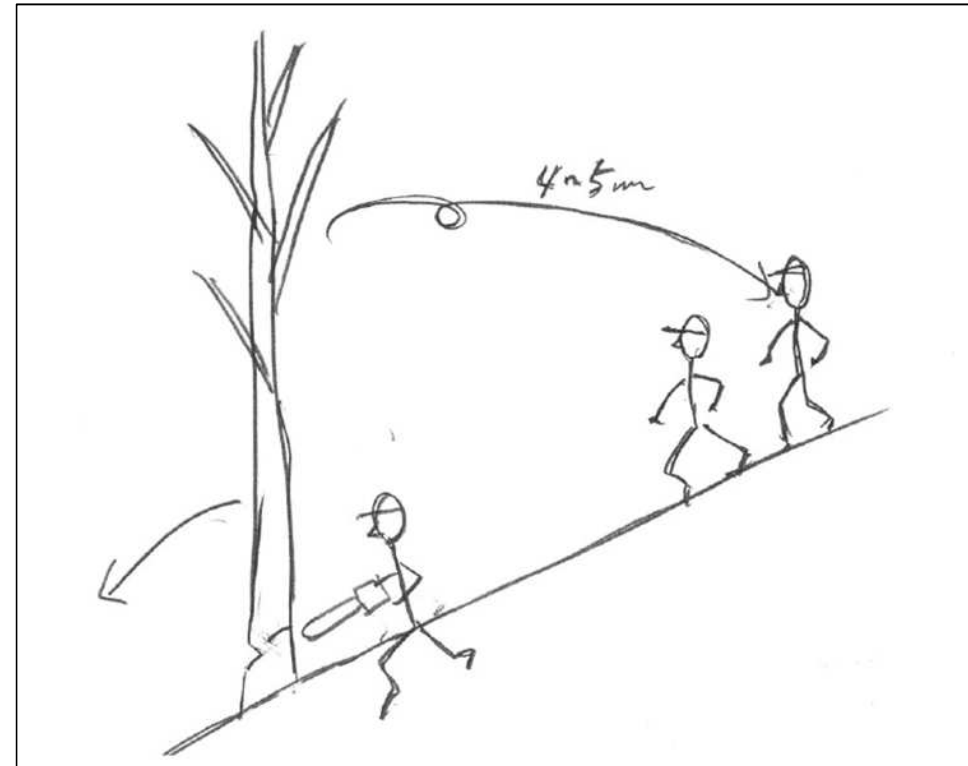

松（樹高28m 胸高直径32cm）を斜面上方に伐倒したところ、隣2mにある立木に当たって倒れたため枝（長さ1m 直径3cm）が落下し、伐倒作業者の顔を直撃したものの。

（41歳 経験18年）



**除伐作業中、高所作業車に乗った作業者が切った枝が、落下してバウンドし付近にいた他の作業員の肩に当たったもの。**

**(59歳 経験36年)**

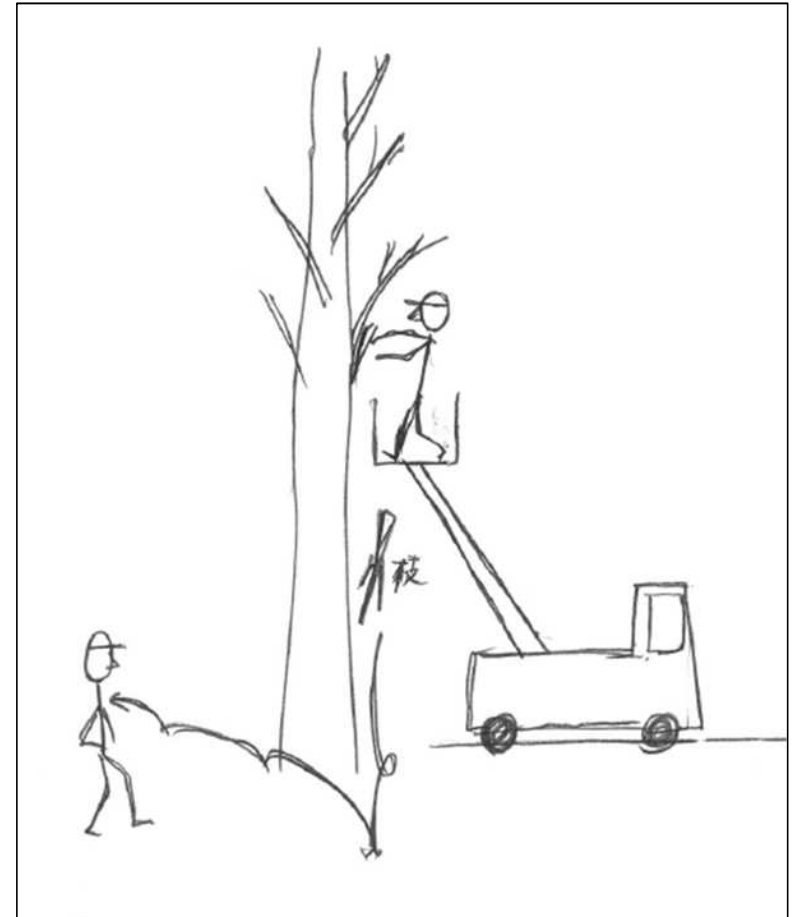

伐倒木が左側方に跳ね返り、  
元口が避難しようとした伐倒作  
業者の足に当たり、挟まれたも  
の。

(70歳 経験10年)

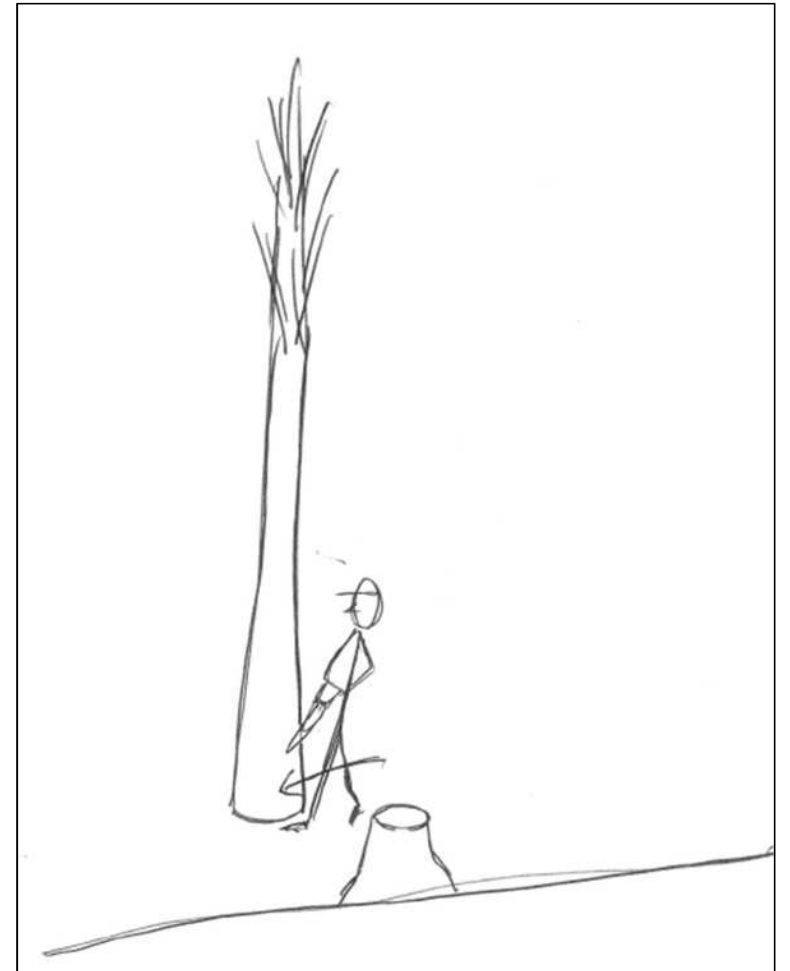



つるがらみの雑木を伐倒中、  
退避した場所につるが絡んだ  
枝（長さ 15 cm）が落ちて  
きて、足首に当たったもの。

（29歳 経験1年）

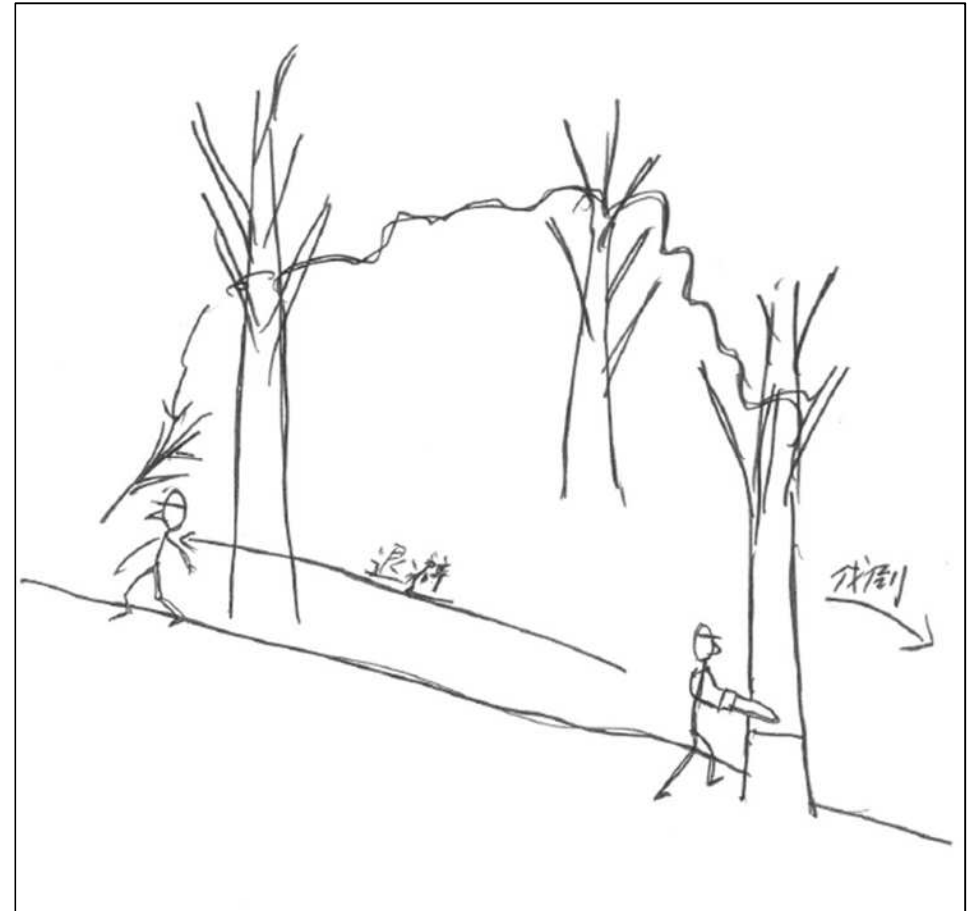

**間伐作業中、足場の悪い場所  
でヒノキ（樹高15m 胸高直  
径15cm）を地面から1.5m  
のところで伐倒（切り落とし）  
したところ、傾き滑り落ちた伐  
倒木が作業者に当たったもの。**

**（51歳 経験17年）**

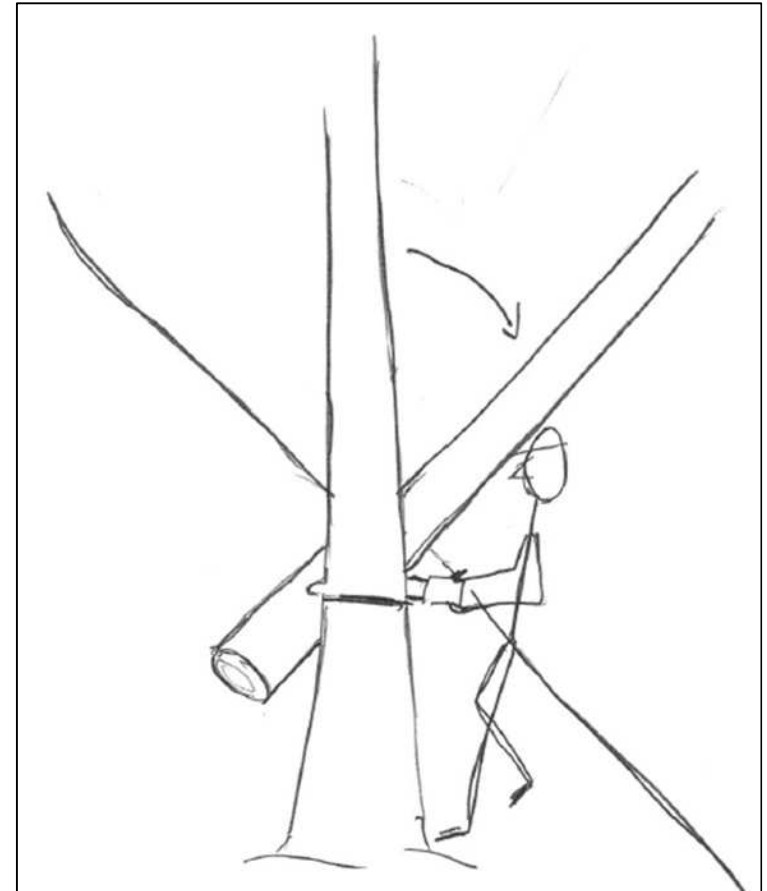

間伐作業中、伐倒方向に倒れ始めたときに折れた枯れ枝が落下し、1.5mほど退避していた伐倒者の腕に当たったもの。

(36歳 経験2年)

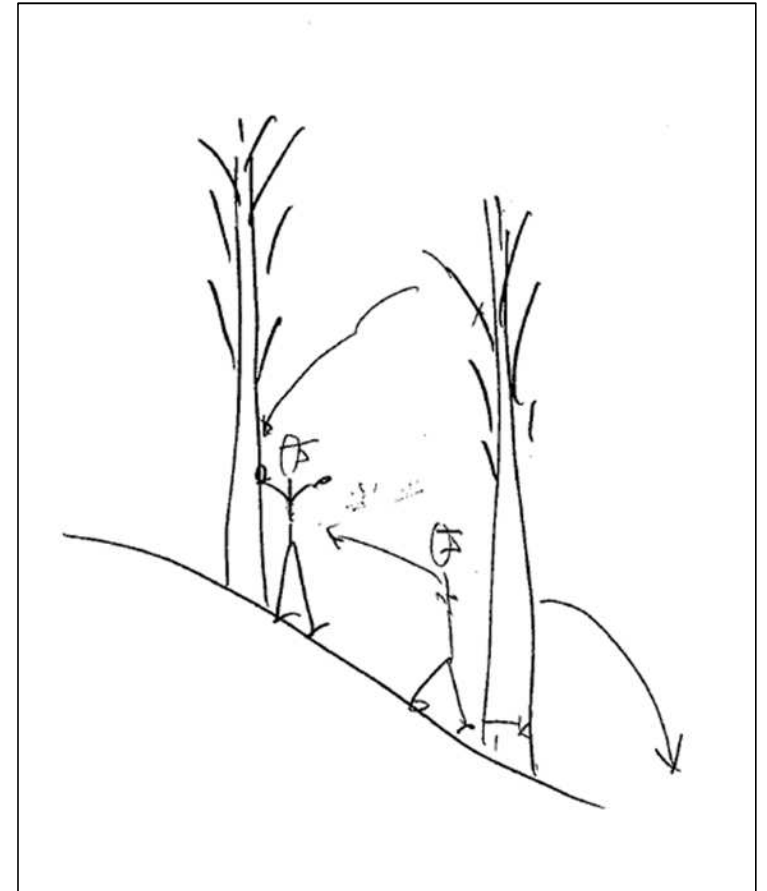

皆伐作業中、上方に伐倒したヒノキが滑り落ち、伐倒者の足に当たったもの。

(48歳 経験5年)

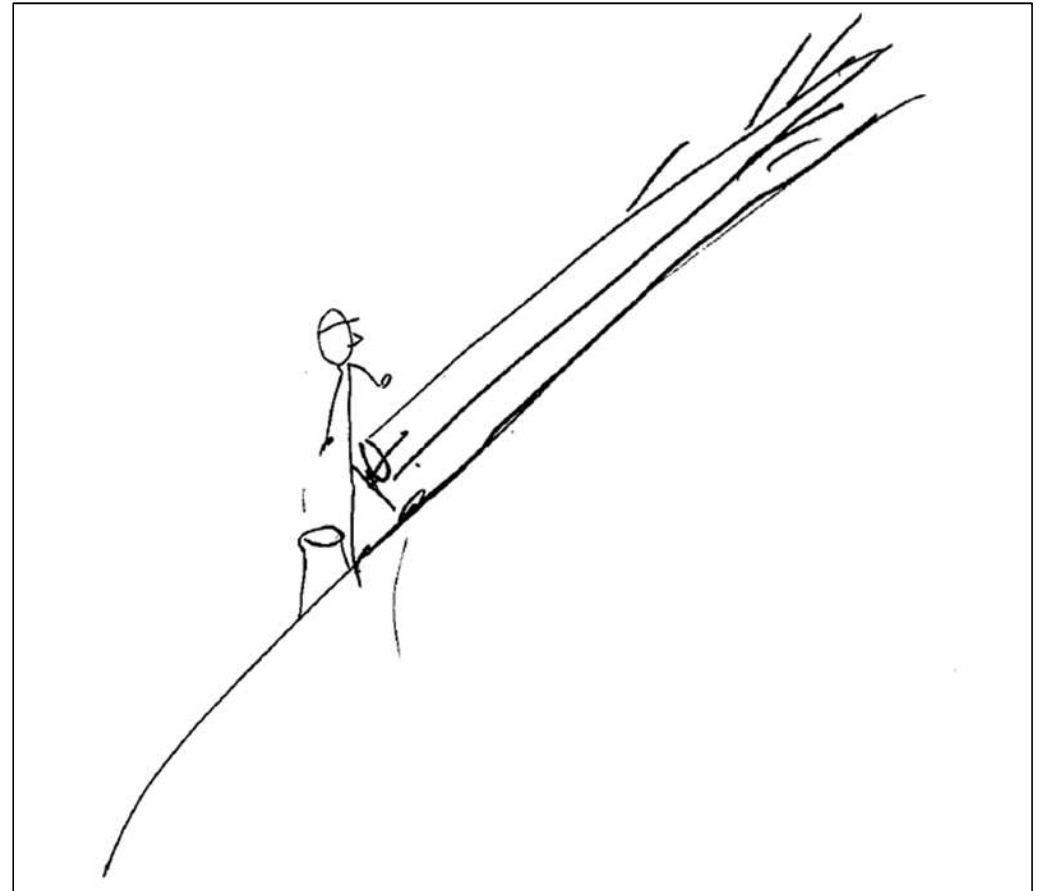

60度の斜面で下方に立木を  
伐倒したところ、足が滑り退避  
が遅れ、伐倒木が先に伐倒した  
木に当たり、元口が跳ねて顔面  
に当たったもの。

(60歳 経験22年)

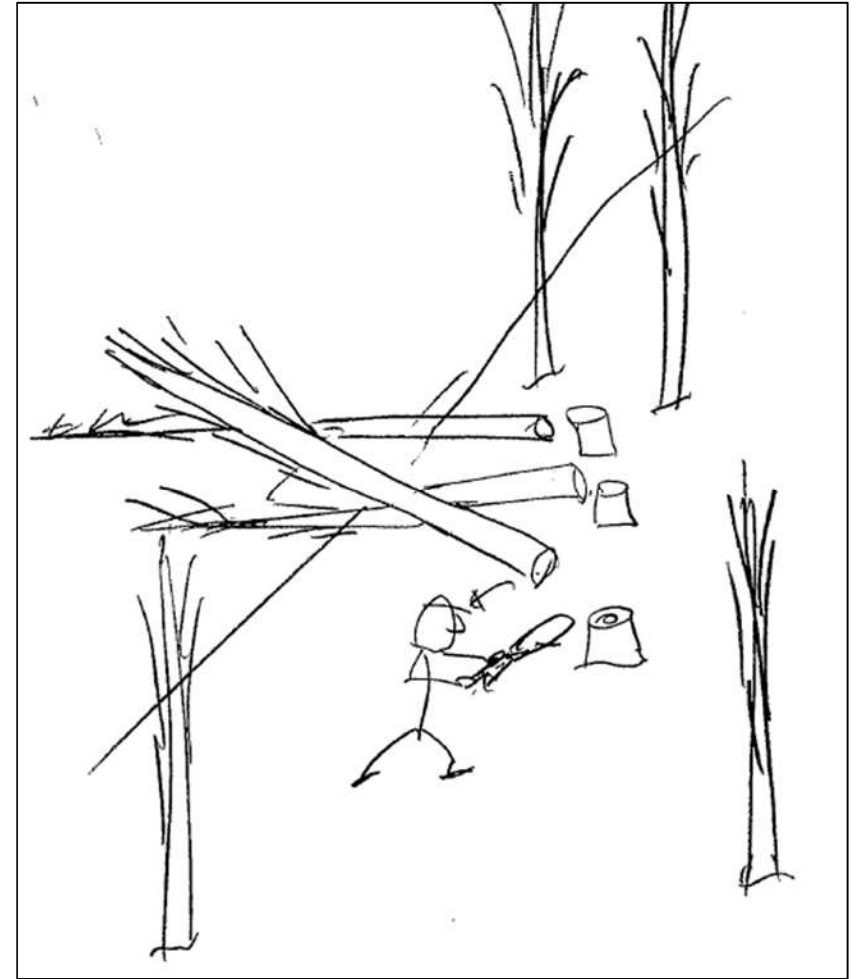

ヒノキを斜面上方に伐倒したところ、太い枝で元口が跳ねて膝に当たったもの。

(38歳 14か月)

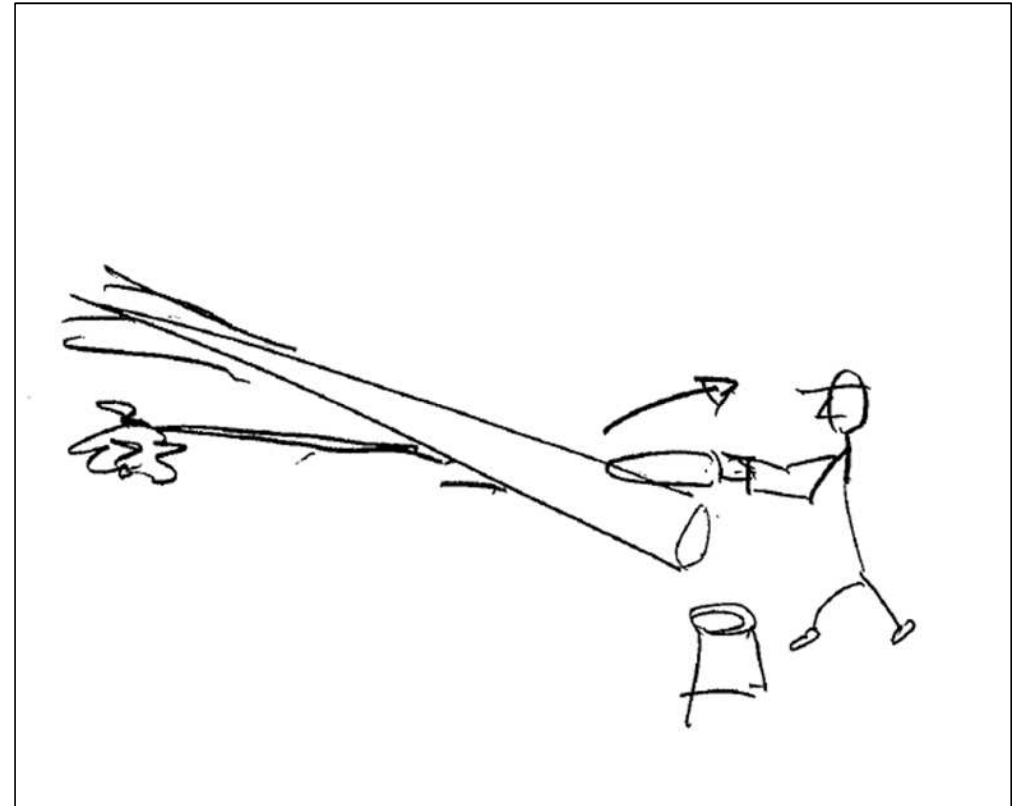

倒木の処理の打ち合わせ中、倒木を揺すったところ、2mほど離れた立木が根元から倒れてきて、背中に当たったもの。

(38歳 経験18年)

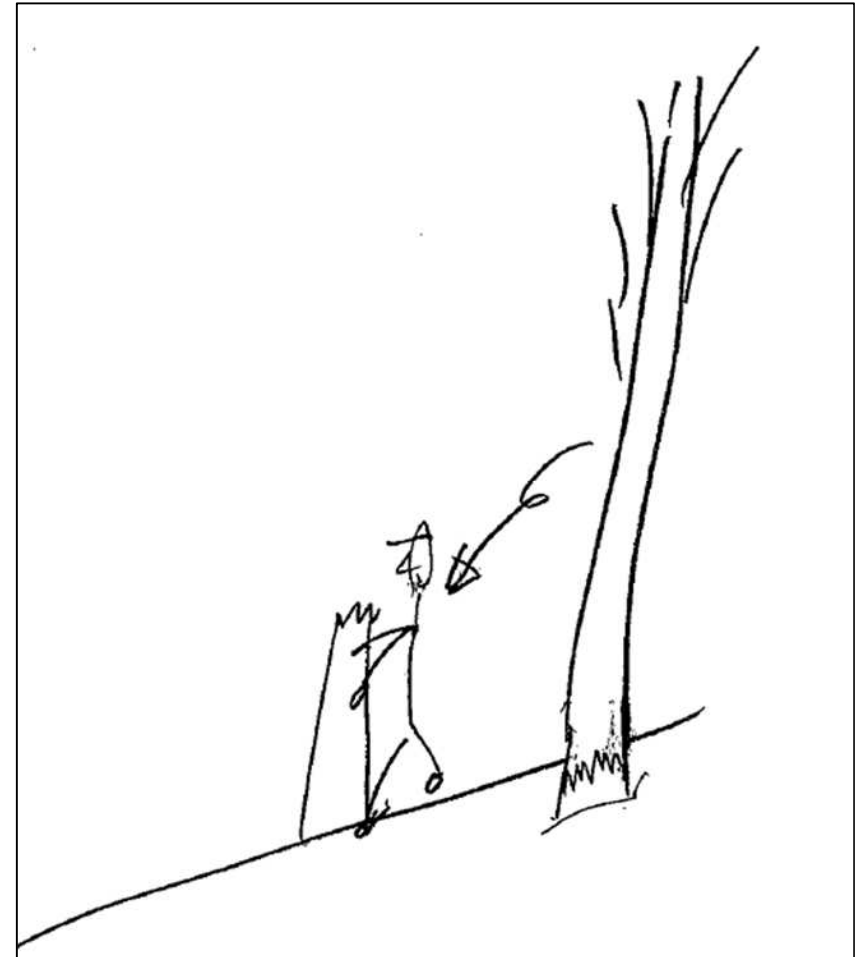

栗の木（胸高直径20cm 全長10m）を伐倒したところ、追い口を入れる途中、裂けて折れた木が、伐倒作業者の首に当たったもの。

（35歳 経験4年）

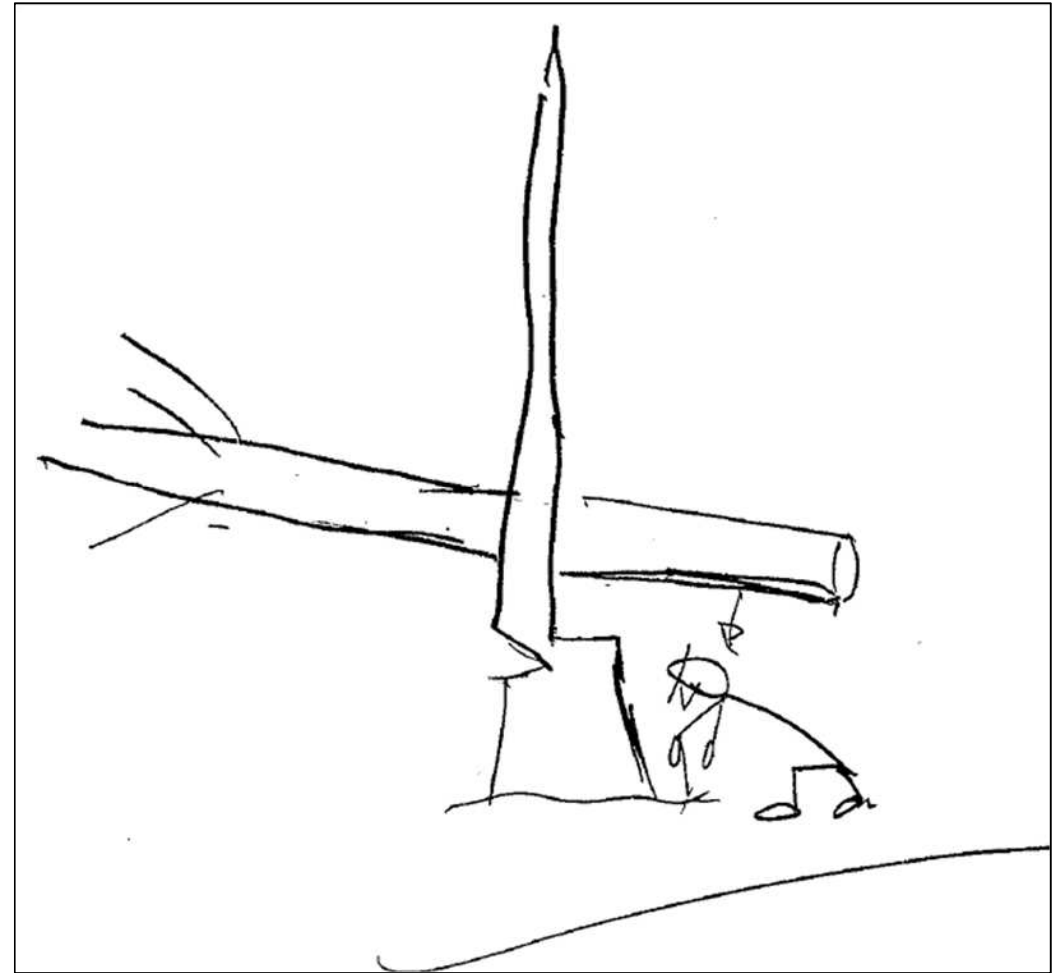



切捨て間伐作業中、ヒノキ（胸高直径20cm 樹高6m）を伐倒したところ、つるがかかっていたため50センチぐらいの枝が折れて落下し、首に当たったもの。

（56歳 経験16年）

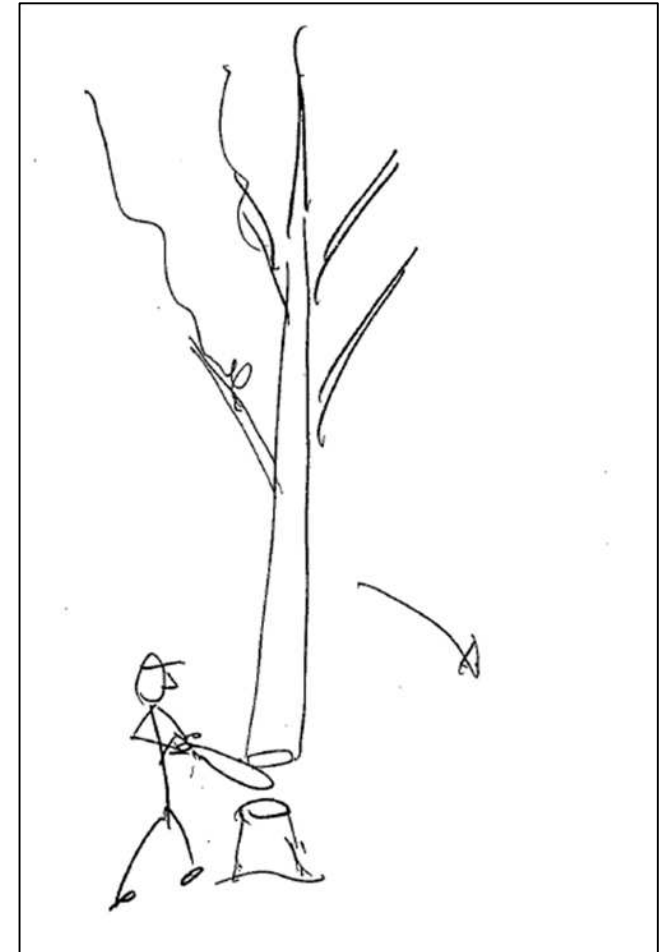

立木（雑木 直径25  
cm）を伐倒中、途中か  
ら木が裂けて跳ね、方に  
当たったもの。

（73歳 経験12年）

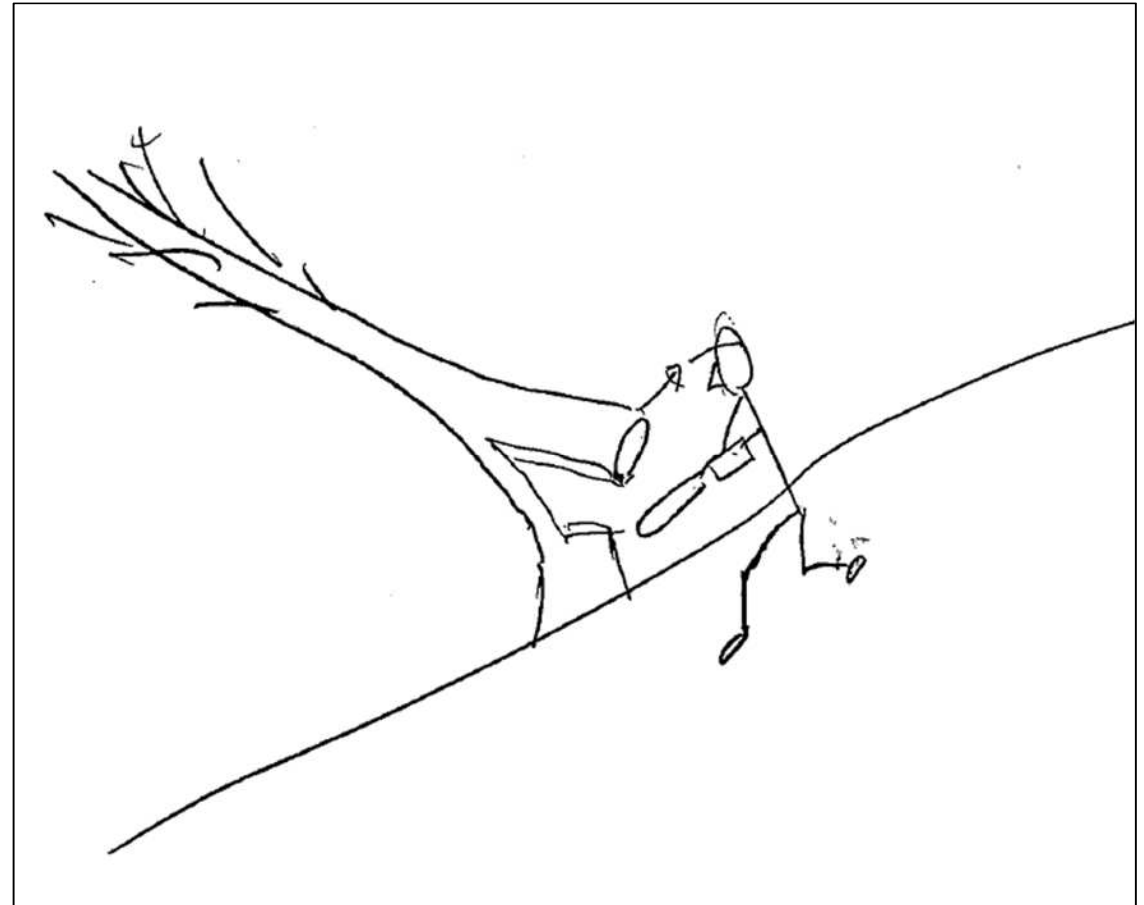

伐倒する立木の方の立木を  
伐倒したところ、上部にカズラ  
が巻き付いていたため、反動で  
伐倒方向とは逆の手前に倒れた  
ことから退避が遅れ木の先端が  
当たり転倒したものの。

(41歳 経験22年)



**スギの立木（樹高2.3m 胸高直径3.7cm）に受け口を入れ追い口を入れたところ、上方を確認しようとした瞬間、落下してきた枝が顔面に当たったもの。**

**（23歳 経験5年）**

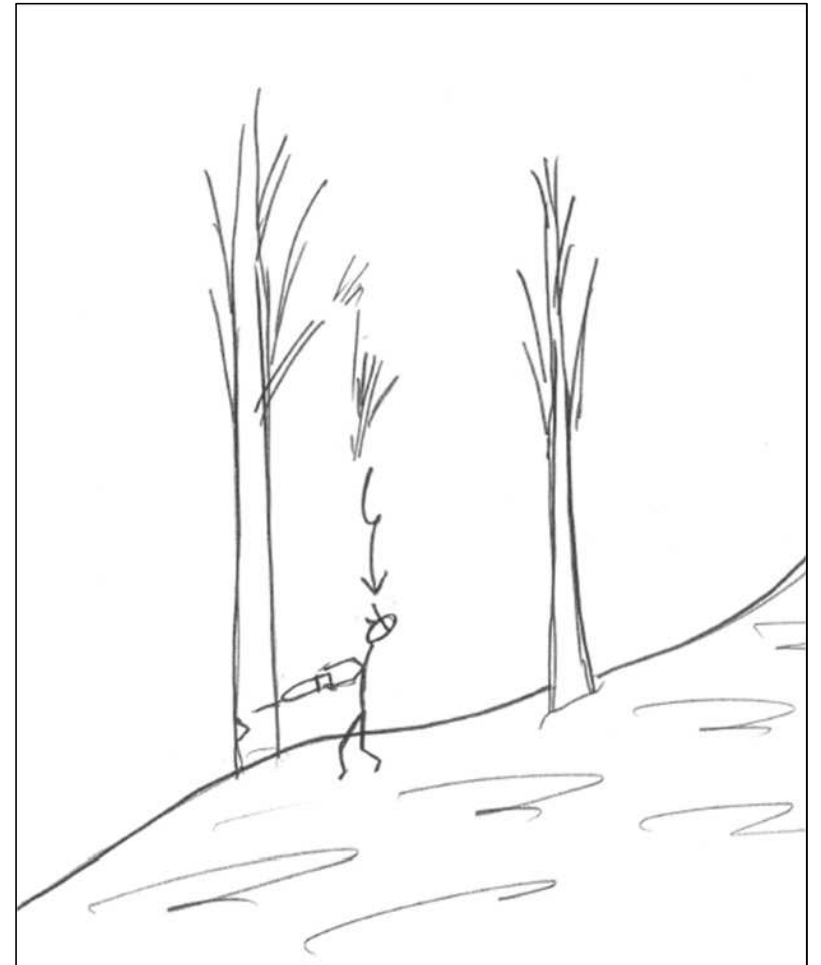

**間伐作業で、作業範囲が狭まったことから、伐倒方向や作業者の間隔を確認したが、死角になっていて確認できていない作業員の方向に伐倒してしまい、伐倒木が激突したものの。**

**（47歳 経験17年）**



**ヒノキの立木（胸高直径20  
cm）の伐倒していたところ、  
風が吹いたため伐倒方向が変わ  
り、伐倒作業者の足に伐倒木が  
当たったもの。**

**（32歳 経験10年）**

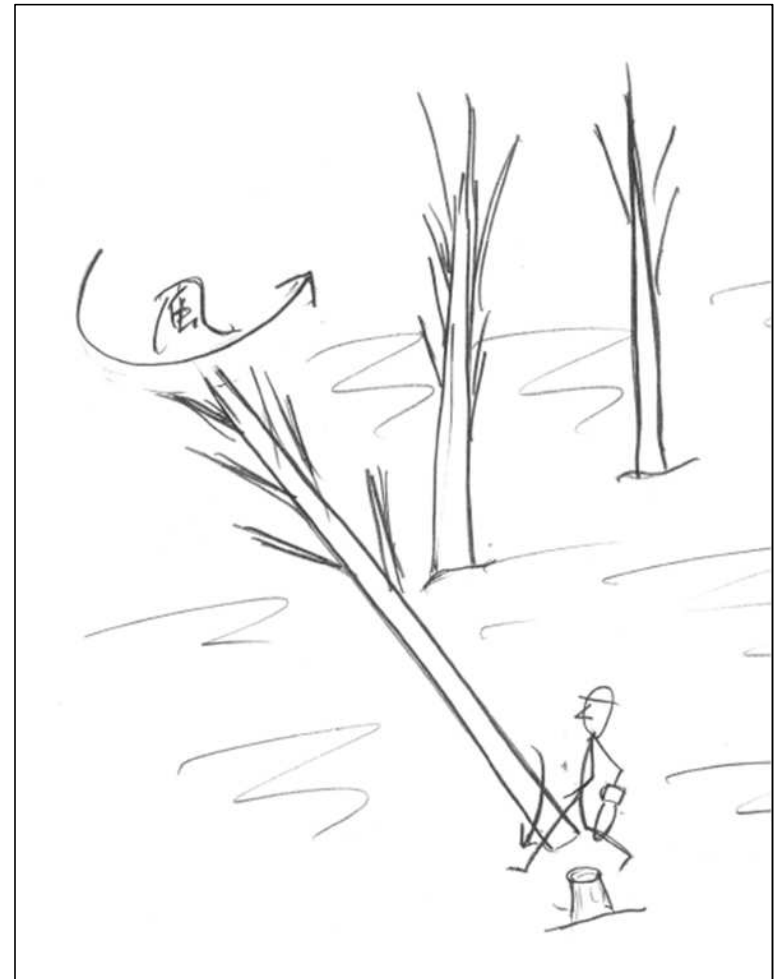

枯れ松（樹高15m 胸高直径20cm）を伐倒したところ、伐倒木が途中で折れて、遅れて落下してきた先口部分が伐倒作業者の背中に当たったもの。

（31歳 経験9年）

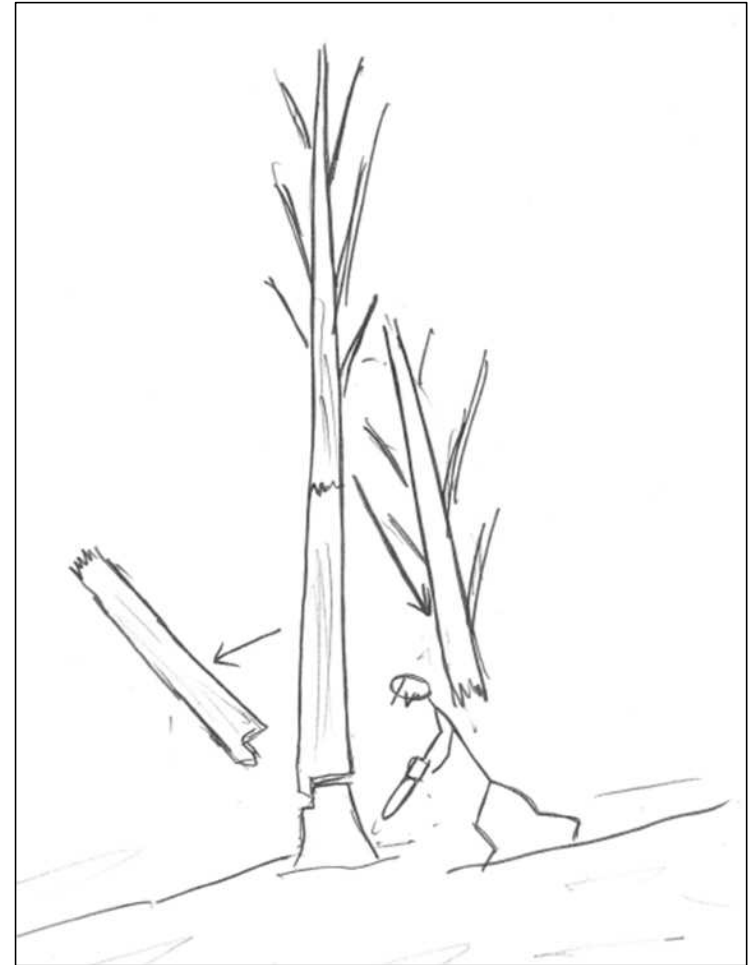

**立木（樹高 20 m）を伐倒した  
ところ、伐倒方向で玉切り作業を  
行っていた他の作業員に伐倒木の  
先端が当たったもの。**

**（ 44 歳 経験 15 年 ）**

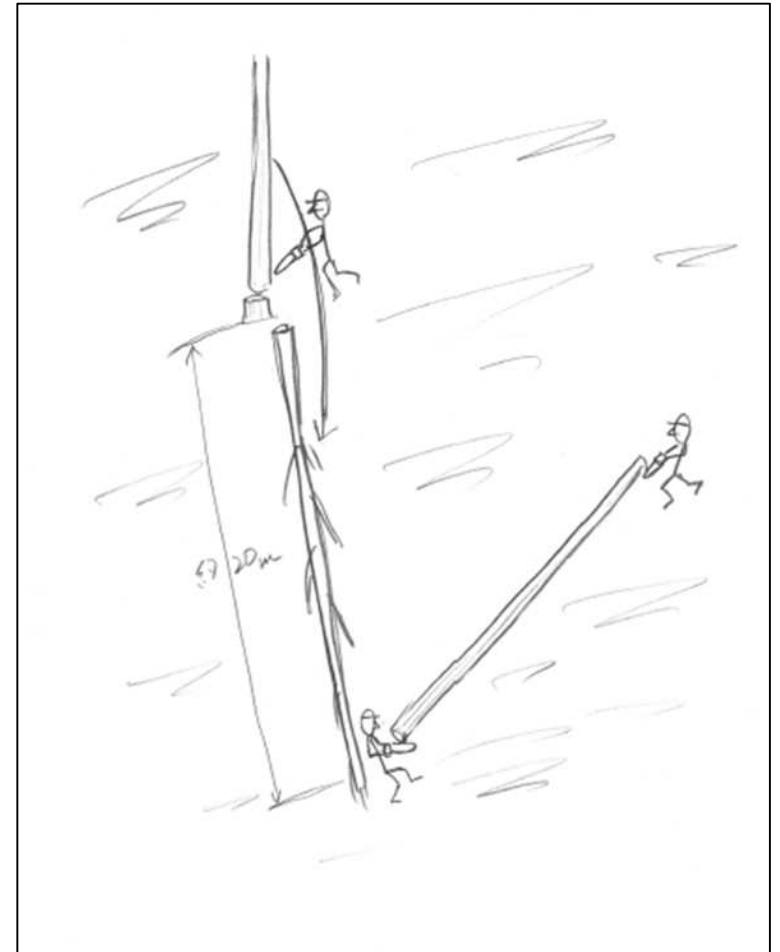



**チェーンソーでの立木を伐倒  
したところ、元口が跳ね返り、  
作業者の膝に当たったもの。**

**( 41歳 経験5か月 )**



雑木を伐倒したところ、伐倒木がバウンドして足に当たったもの。

(45歳 経験2年)

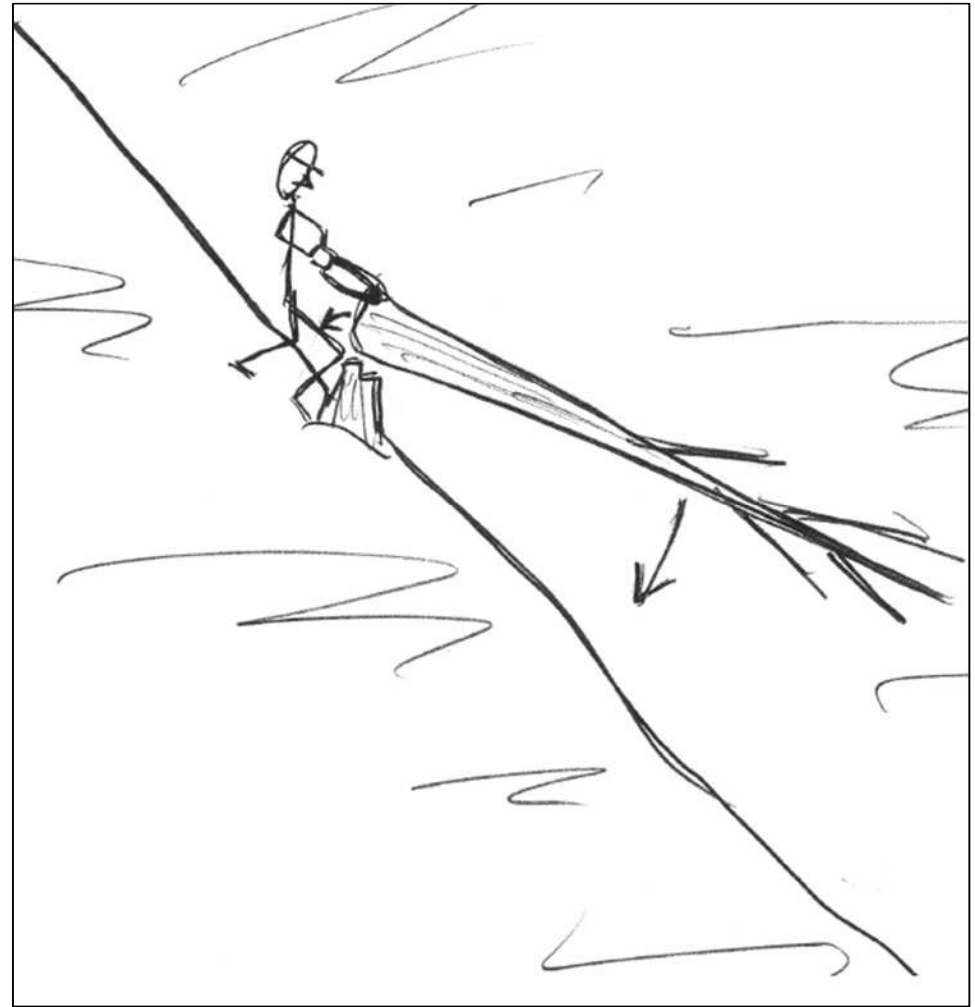

杉（樹高16m 胸高直径14cm）を伐倒中、受け口を入れ、追い口を入れたところ、チェーンソーのガイドバーが挟まり、外そうとしたところ元口が跳ねて足に当たったもの。

（62歳 経験9年）

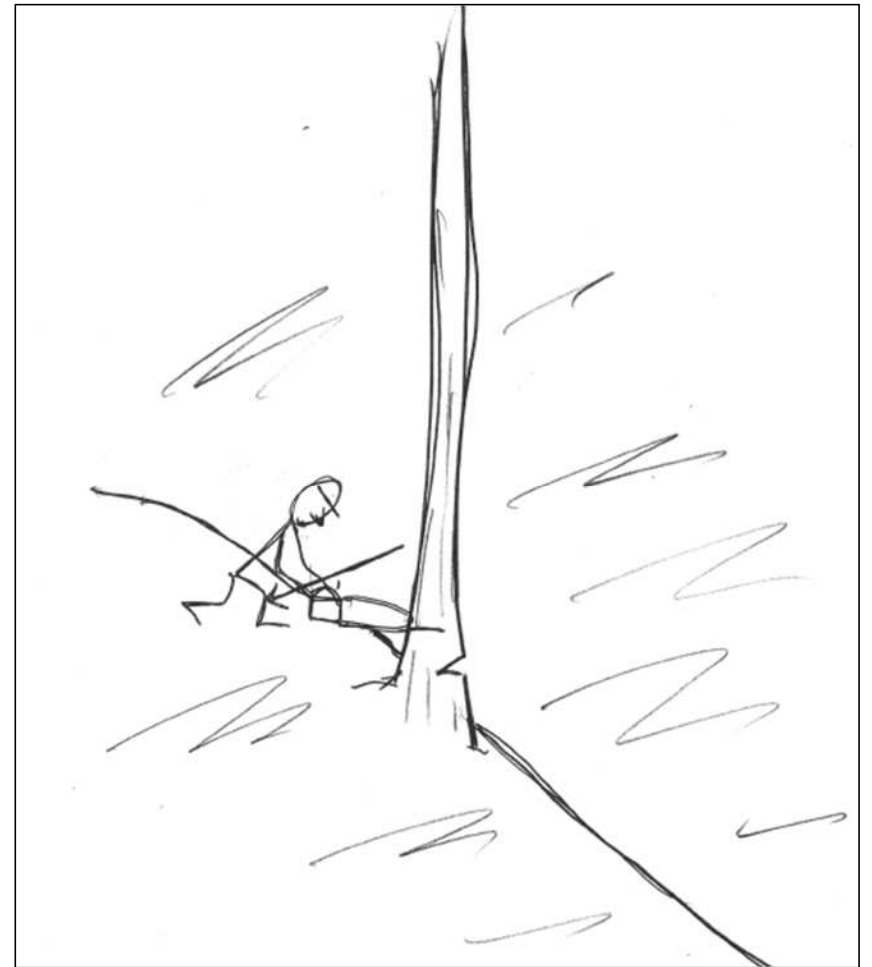

**風倒木の伐採作業中、傾いていた木の根が起きて、倒れてきた木が作業者の頭部に当たったもの。**

**(56歳 経験18年)**

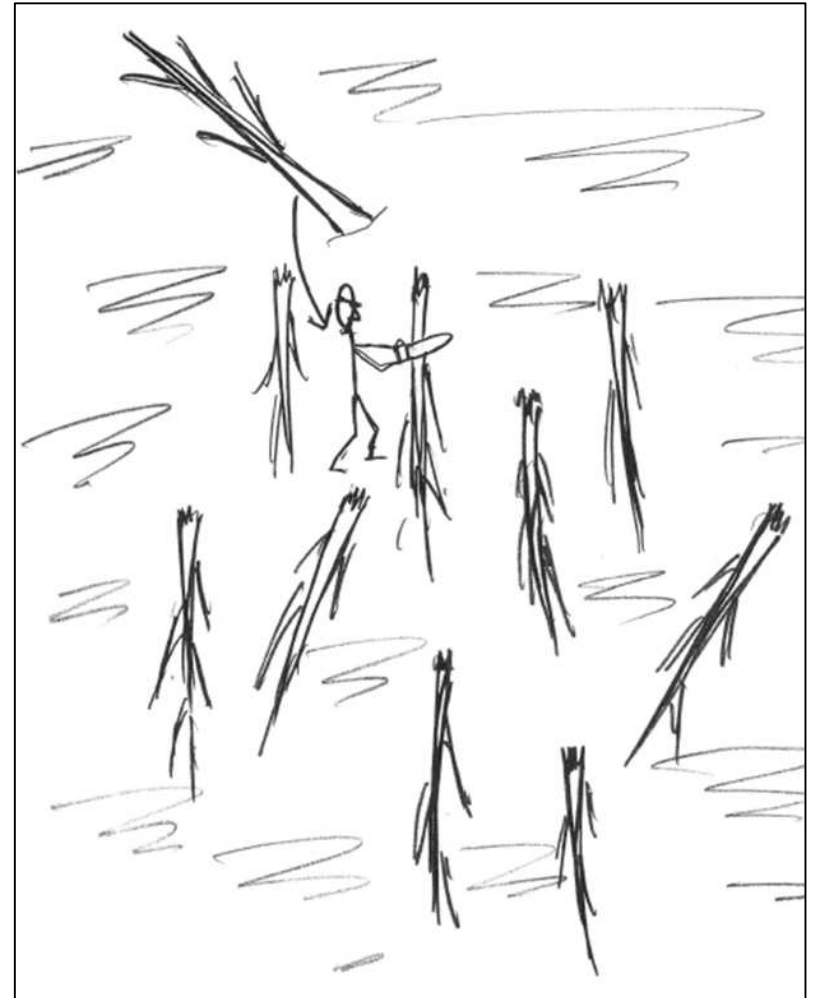

切捨て間伐作業において、枯れた杉（樹高15m 直径30cm）を伐倒したところ、伐倒木の先端が他の作業員に当たったもの。

（37歳 経験1.5年）



**立木を伐倒したところ、近く  
で荷掛け作業を行っていた他の  
作業員に伐倒木の元口が跳ねて  
当たったもの。**

**( 28歳 経験1年 )**

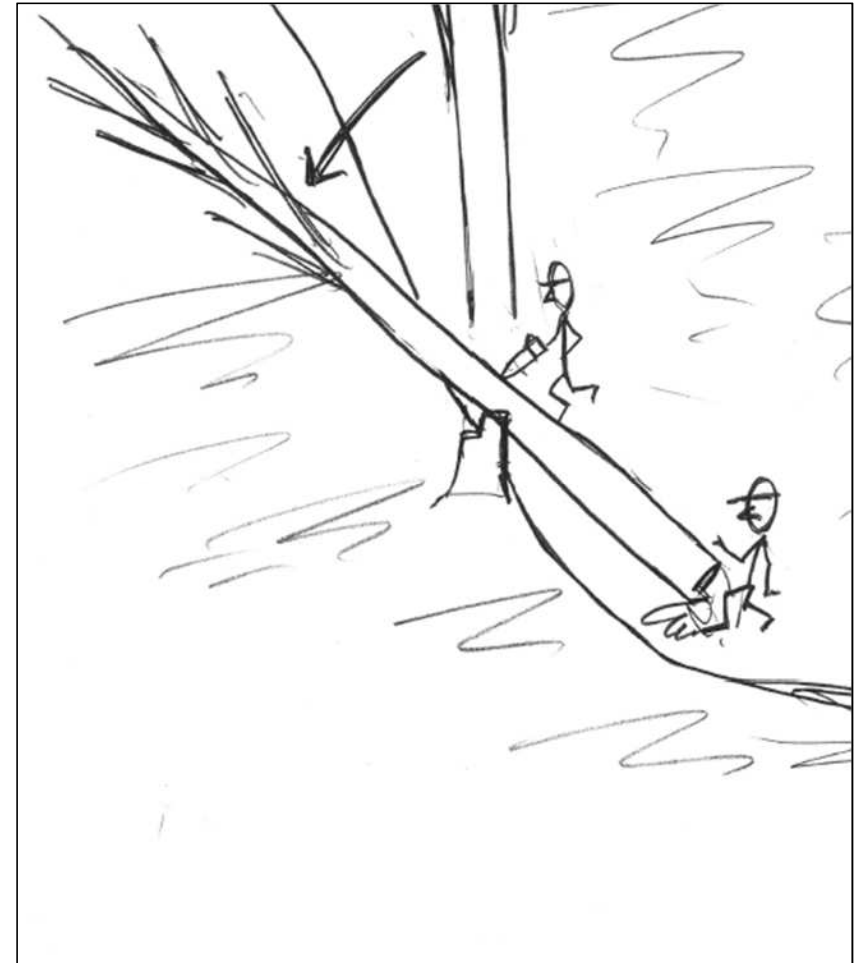

**雑木の伐採中、木の上にあった枯れ木が折れて落下し、作業者の背中に当たったもの。**

**（60歳 経験25年）**

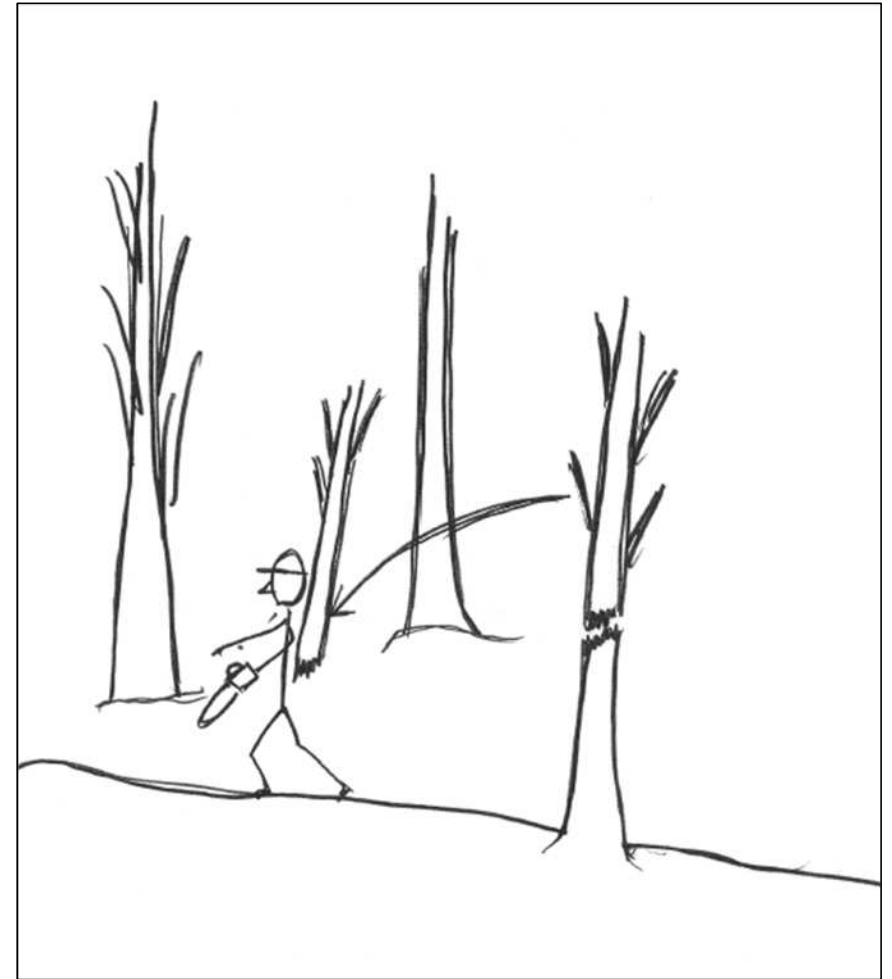

地拵え作業で、雑木（樹高10m 胸高直径20cm）を伐倒したところ、伐倒木の枝が地面に刺さり、その反動で伐倒木が跳ねて作業者の足に当たったもの。

（55歳 経験5年）

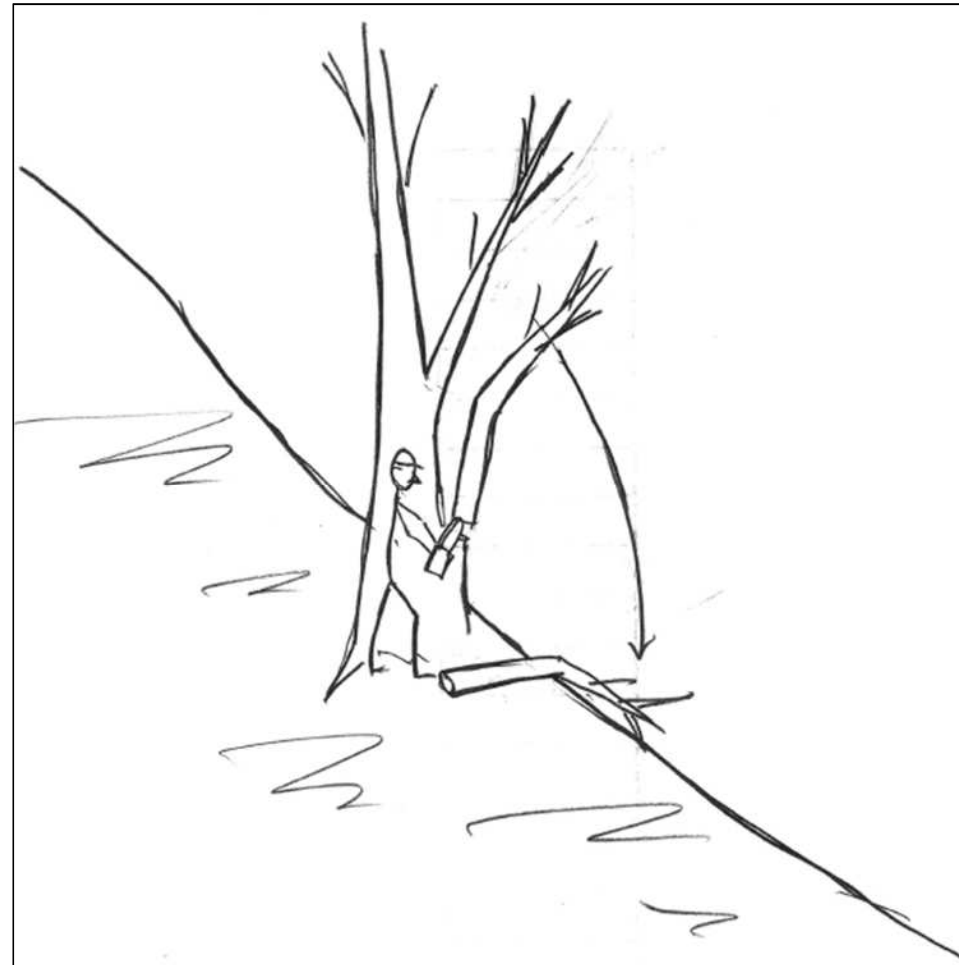



地拵え作業中、雑木（樹高15 m）斜面上方に伐倒したところ、元口が手前にずれてきて伐倒作業者の足首に当たったもの。

（58歳 経験25年）



間伐作業中、伐倒した木が曲がっていたため、伐倒方向が変わり斜面を滑り落ち、下方にいた他の伐倒作業員の背中に当たったもの。

(76歳 経験10年)

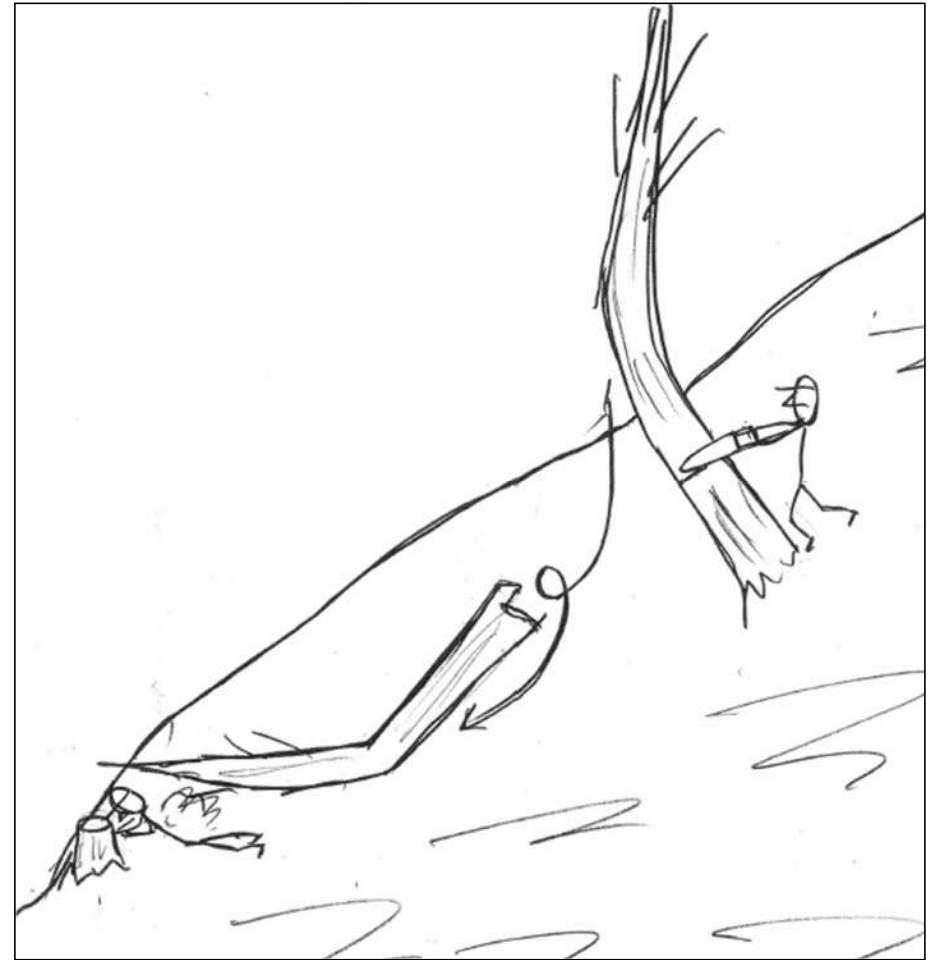

高木の間伐採で、幹を高さ  
10mから切り落とそうと伐倒  
方向からロープで引っ張ってい  
たが、切った幹が真下に落下し  
伐採作業者に当たったもの。

(62歳 経験17年)

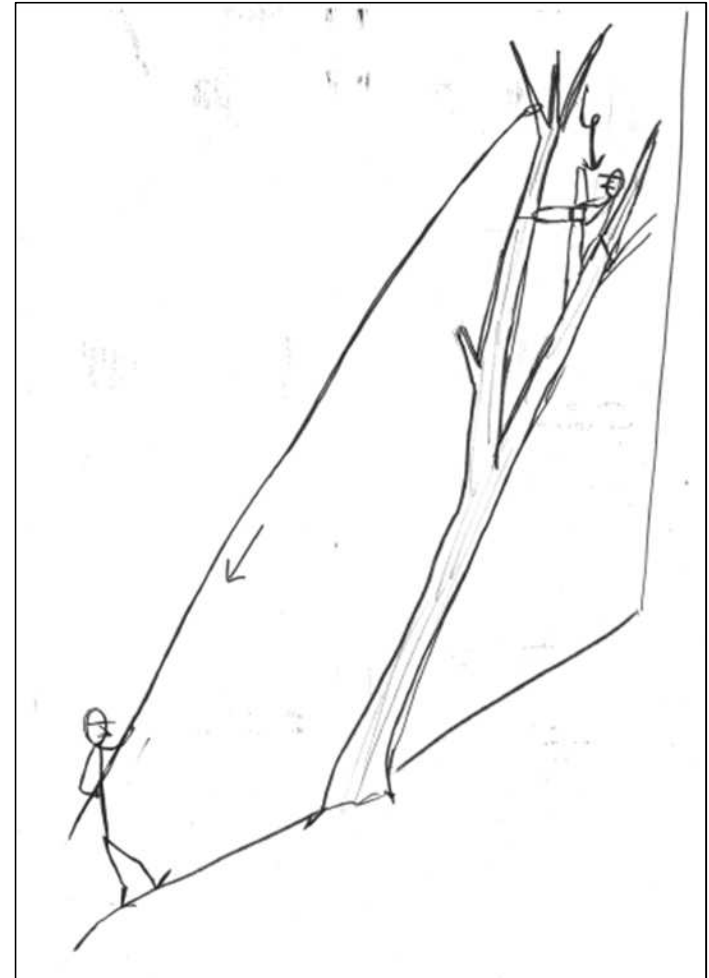

地拵え作業中、ナラの木（樹高約14m）を横方向に伐倒しようとしたところ、追い口の角度が悪く2～3mほど裂けて倒れたため、根元部分が滑り落ちて作業者の足に当たったもの。

（48歳 経験10年）

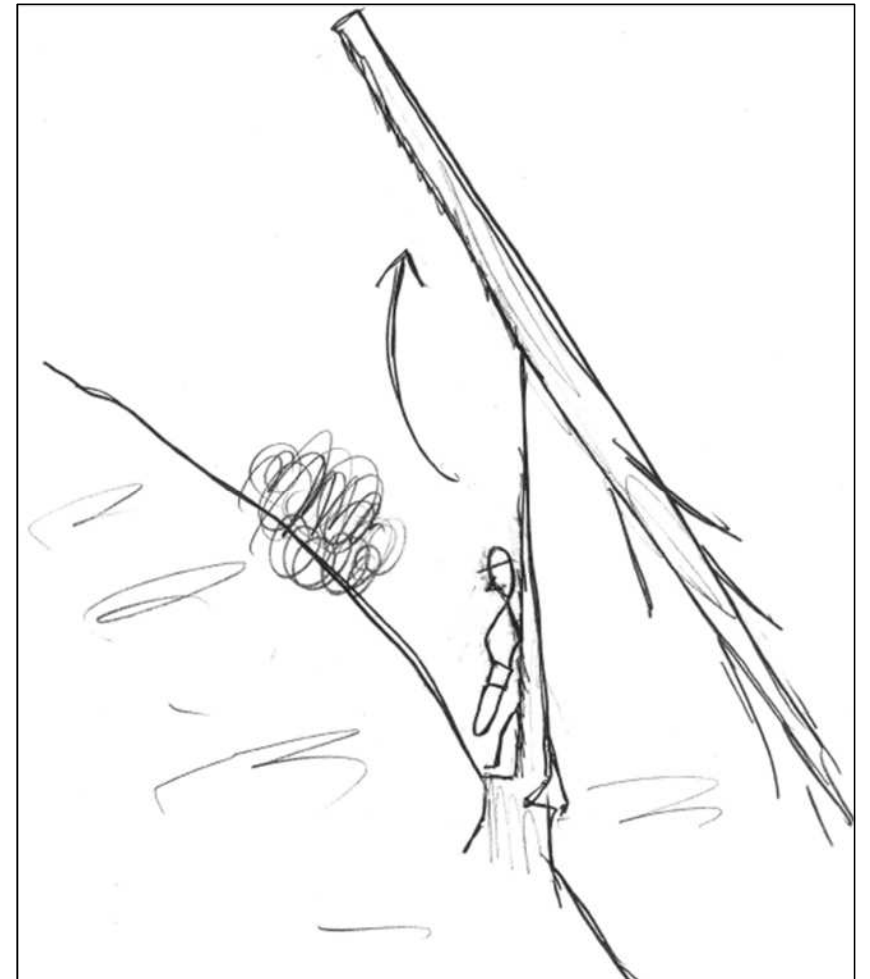

**立木（杉）の伐倒作業中、くさびを打って立木が倒れだしたため、退避しようとしたところ足元の笹でバランスを崩し、そこに伐倒木の元口が跳ねて伐倒作業者の身体に当たったもの。**

**（ 3 2 歳 経 験 1 0 年 ）**



**ナラの木を伐倒作業中、木が  
裂け、伐倒業者の身体に当  
たったもの。**

**( 4 4 歳 経 験 6 か 月 )**

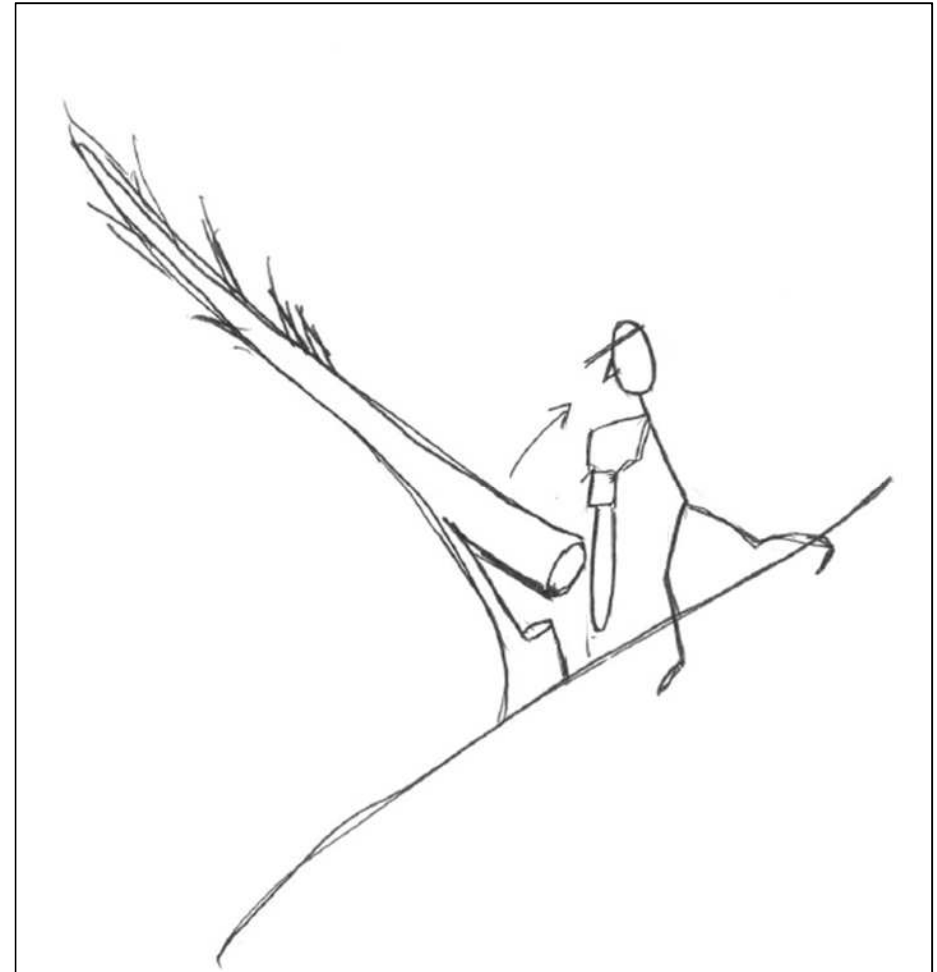

ヒノキの間伐作業中、立ち位置より低いところにある支障木をチェーンソーで伐倒したところ、肩を痛めたもの。

( 3 7 歳 経験 8 年 )

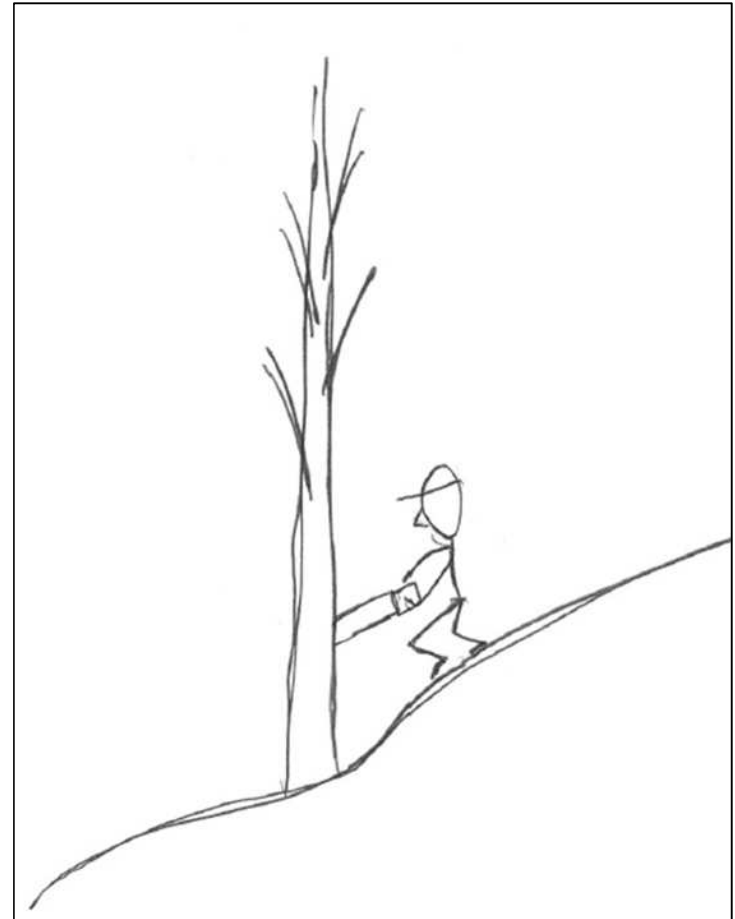

伐倒木を下に引き下ろすため、  
邪魔になる切株の追い口部分を斜  
面下から切り下げたところ、伐倒  
木が滑り、作業者に当たったもの。

( 7 0 歳 経験 4 8 年 )





玉切り

伐倒木の造材作業中、玉切り  
した材が跳ね上がり、胸に当  
たったもの。

(55歳 経験7年)

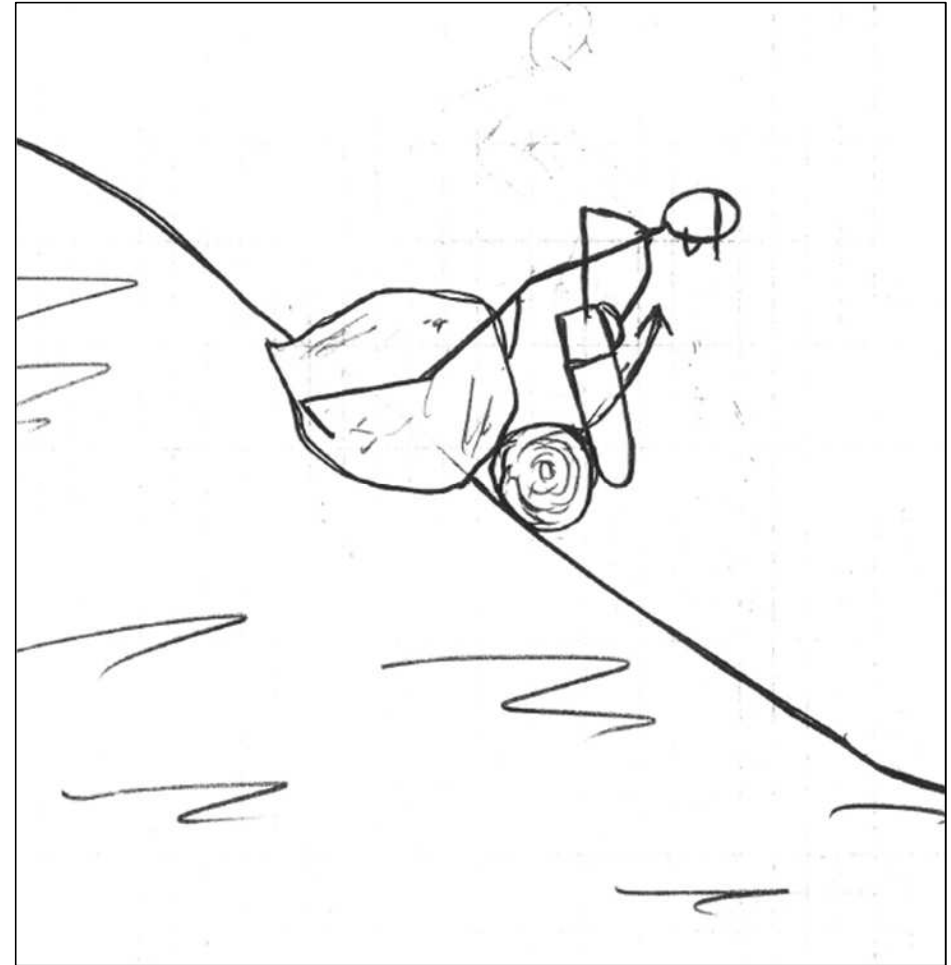

玉切り作業中に、材が足の上  
に落ちてきたもの。

(58歳 経験38年)

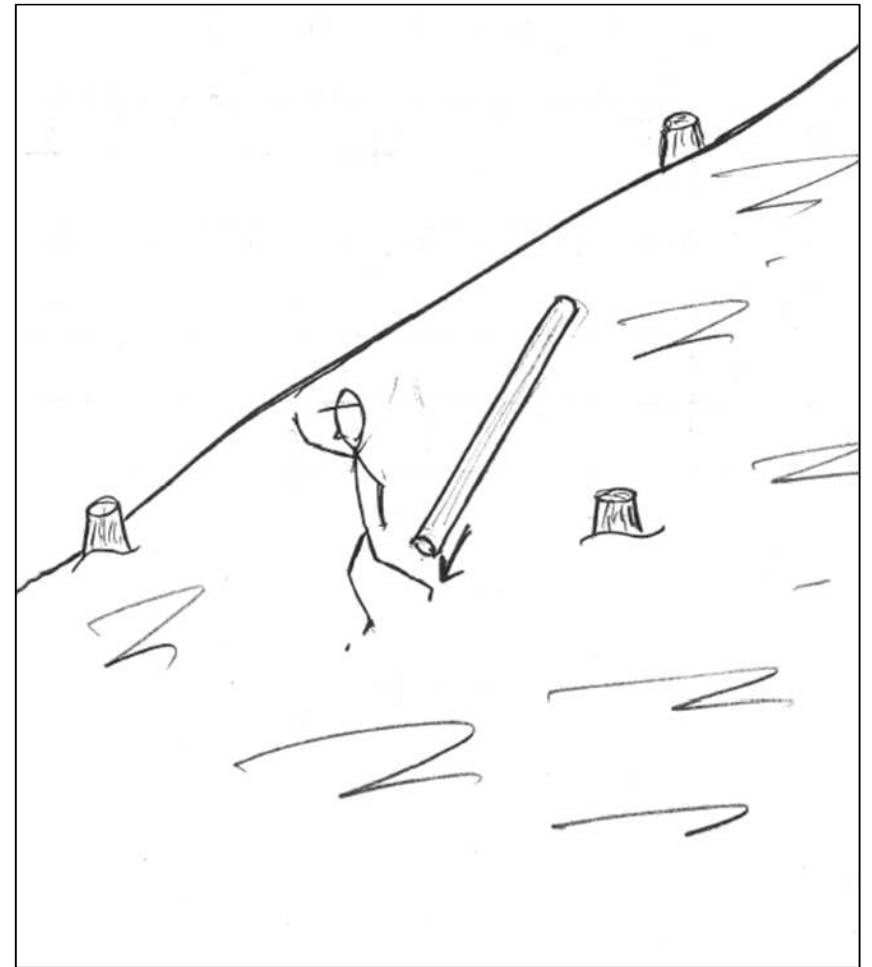

地拵え作業中、斜面方向に倒れていた枯れ松を3つに玉切りし、真ん中の部分を移動させていたところ、玉切りした上部の部分が滑り落ちてきて、下部の部分との間に足を挟まれたもの。

(30歳 経験8年)

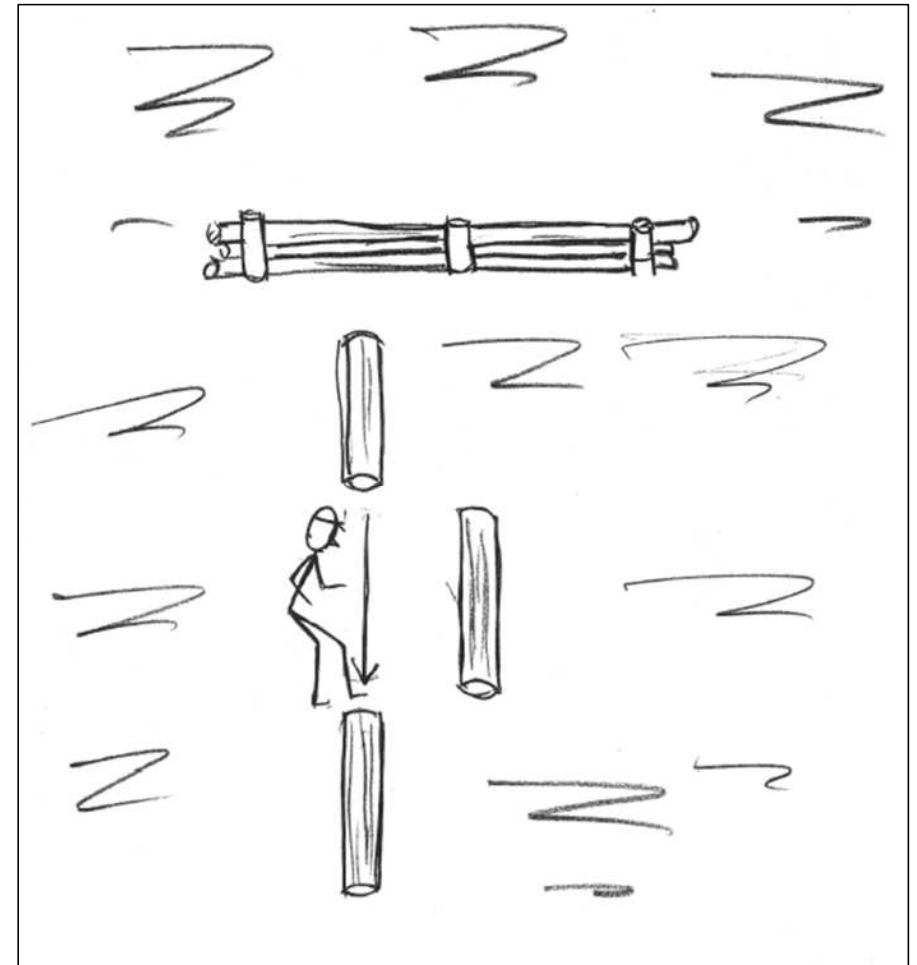

間伐作業中、段差のある斜面で玉切りしたところ、材が跳ねて上方にあった処理済みの材に当たって滑落し、作業者の膝に当たったもの。

(46歳 経験2か月)



傾斜地で枝打ち作業中、上方の枝払いの終わった木材が転がり落ちてきて頭部に当たったもの。

(63歳 経験2年)

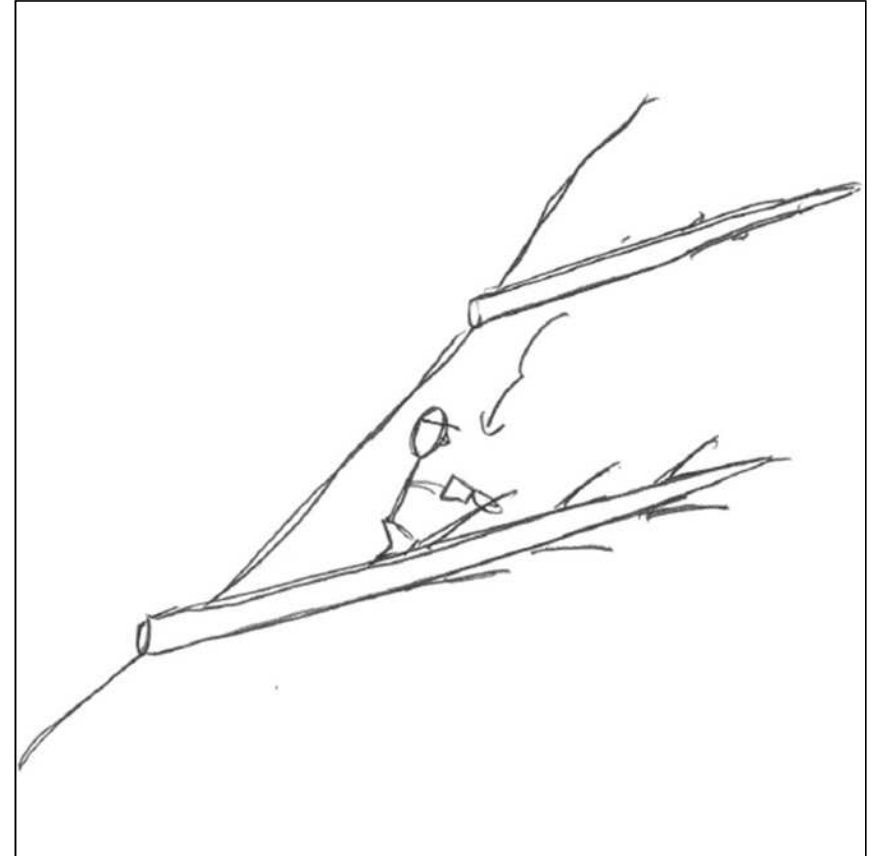

**立木の伐採作業中、道路に伐倒した杉の枝を切断したところ、枝が跳ねて作業者の足に当たったもの。**

**(32歳 経験10年)**

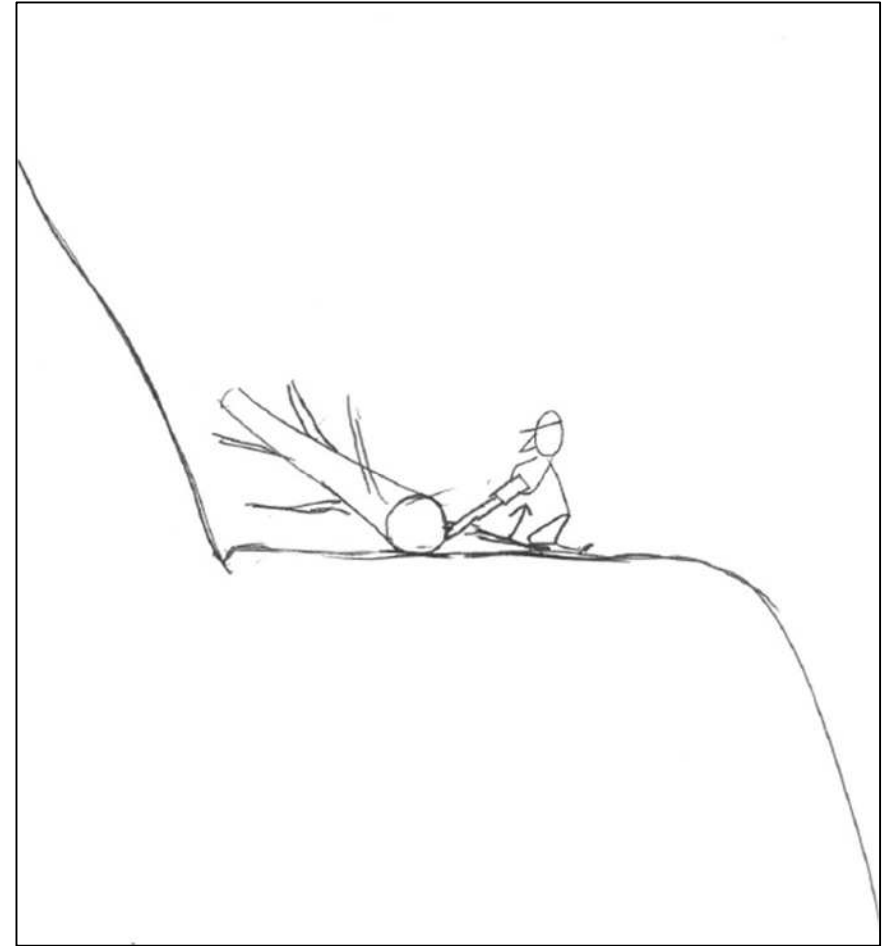

重なっていた伐倒木を荷掛け  
しやすいようにチェーンソーで  
玉切りしたところ、途中で木が  
裂けて跳ね上がり作業者の顎に  
当たったもの。

(38歳 経験7年)

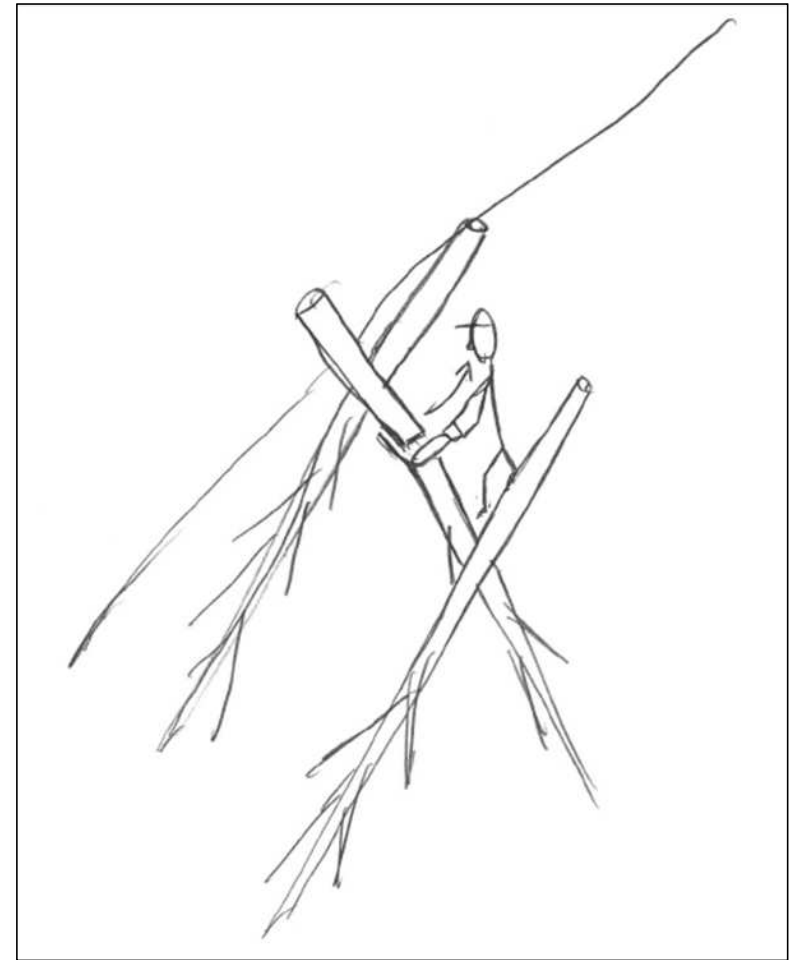



斜度40度の斜面で、伐倒したヒノキ（樹高15m 胸高直径10cm）を斜面から浮き上がった状態であったので、地面に着けよう玉切ったところ、伐倒木が動いたことでバランスを崩し、転倒して2mほど滑り落ちたもの。

（66歳 経験18年）

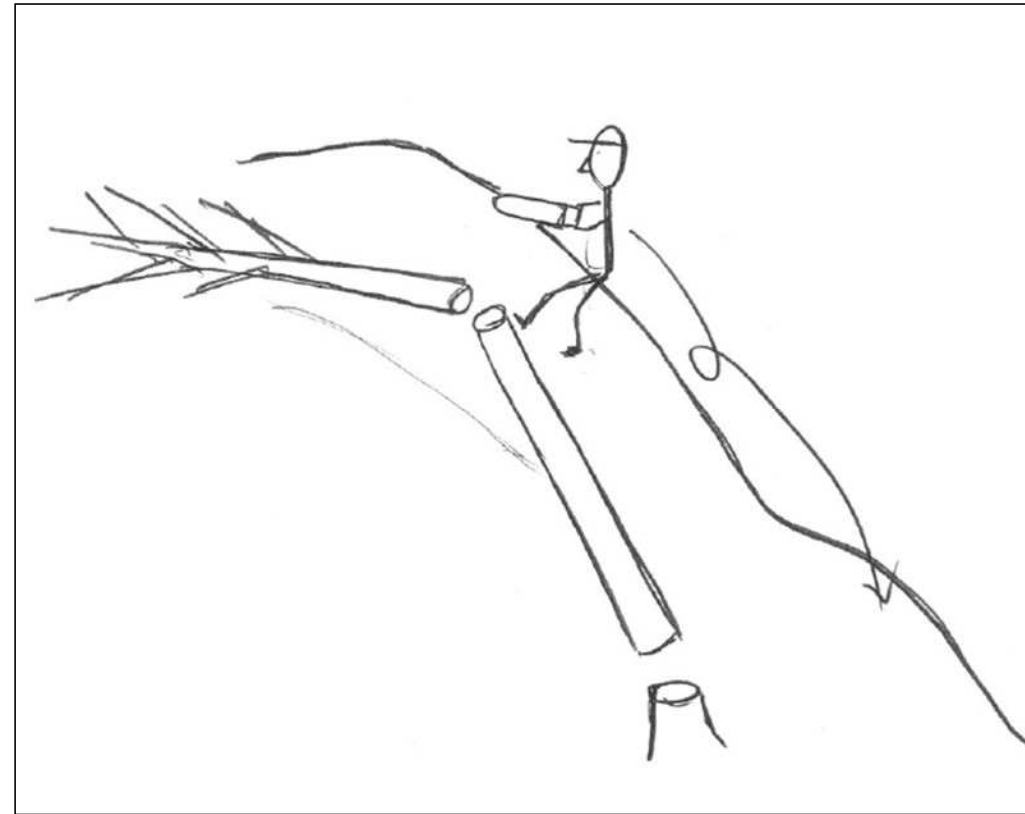

弓なりの杉を玉切りしたところ、被災者の方へ転がり、玉切りした部分の先端が、膝に当たったもの。

(70歳 経験10年)

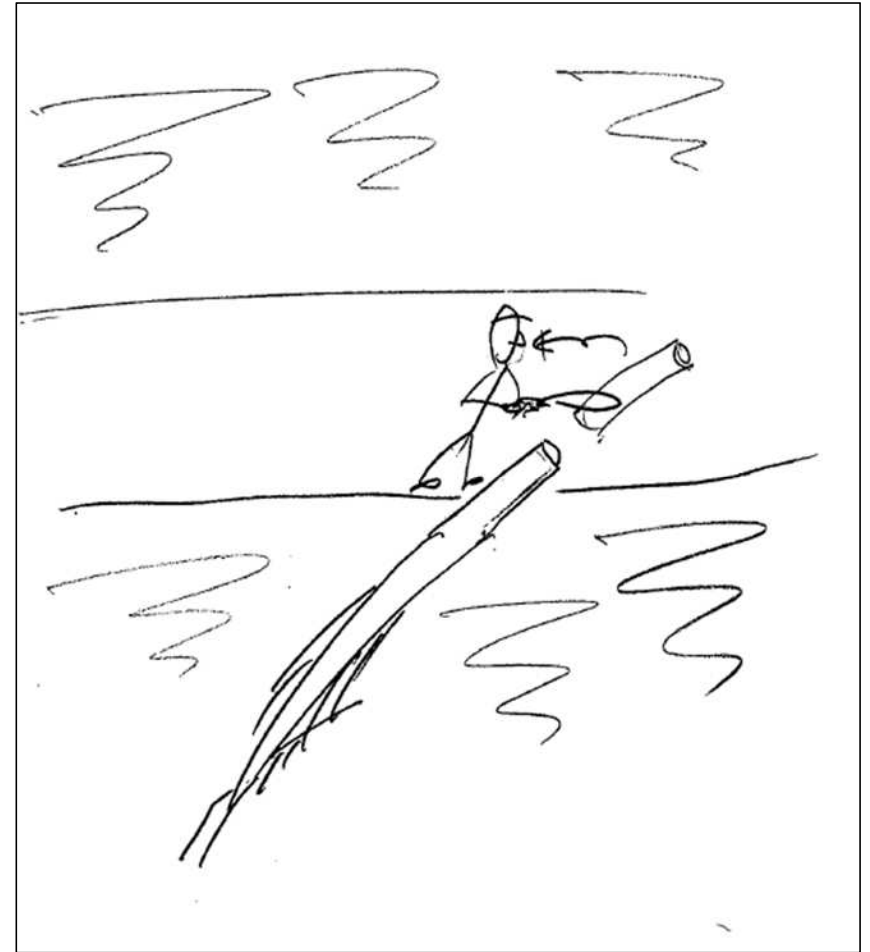

伐倒木の片づけ中、T字の状態に  
置いた木のうち、縦の木を移動させ  
たところ、横の木が滑り落ち、手指  
を挟んだもの。

(49歳 経験7年)



伐倒木をチェーンソー  
で玉切りしていたところ、  
玉切りした材が足の上に  
落ちたもの。

(67歳 経験4年)

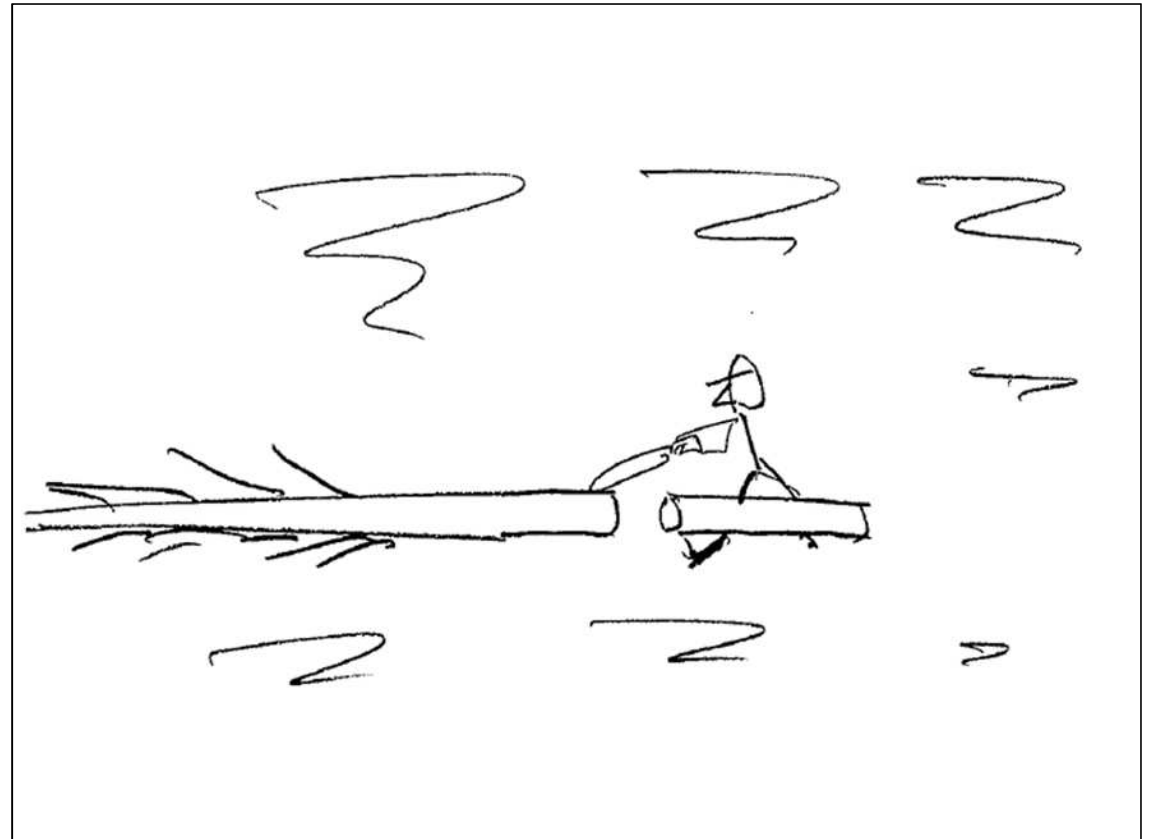

地拵えの伐倒作業中、伐倒木を細かく伐り分けていた時に、伐り分けた丸太が（直径40cm 長さ1m）がひっくり返り、手指を挟まれたもの。

（25歳 経験6年）

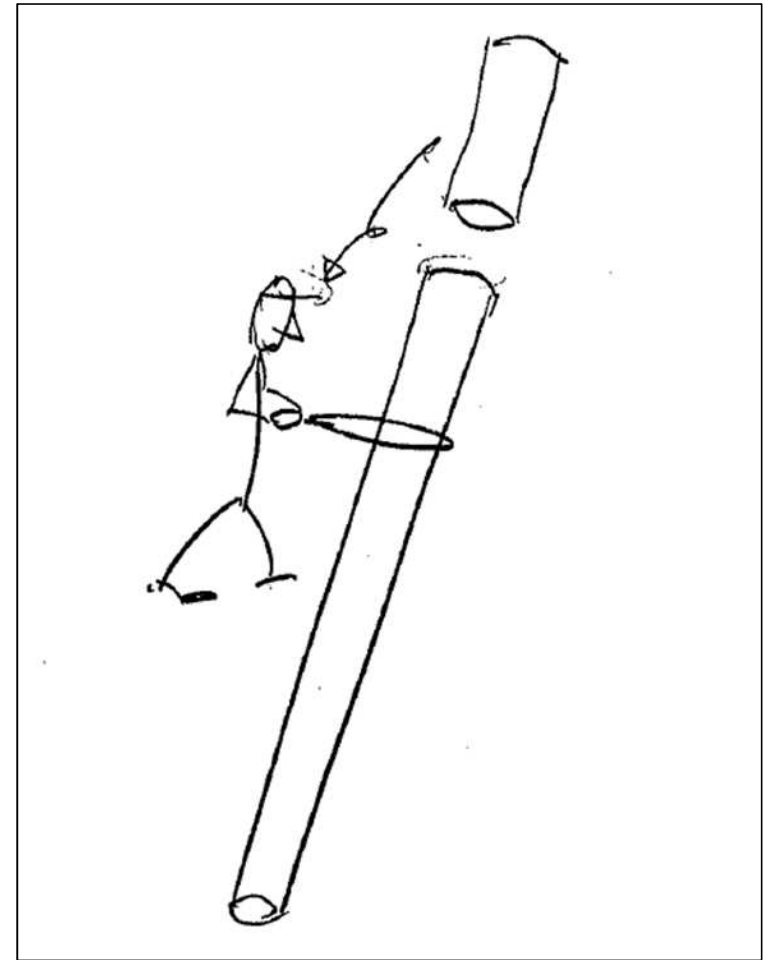

斜度 20 度の斜面で地拵え作業中、玉切り材（長さ 1 m 直径 13 cm）を両手で持ち上げたところ、濡れていたため手が滑り足に落下したものの。

（ 39 歳 経験 2 年 ）



伐採作業中、玉切りした丸太の上に乗ったところ、その丸太が転がり転倒し、丸太で腕を打ったもの。

( 7 0 歳 経験 3 年 )

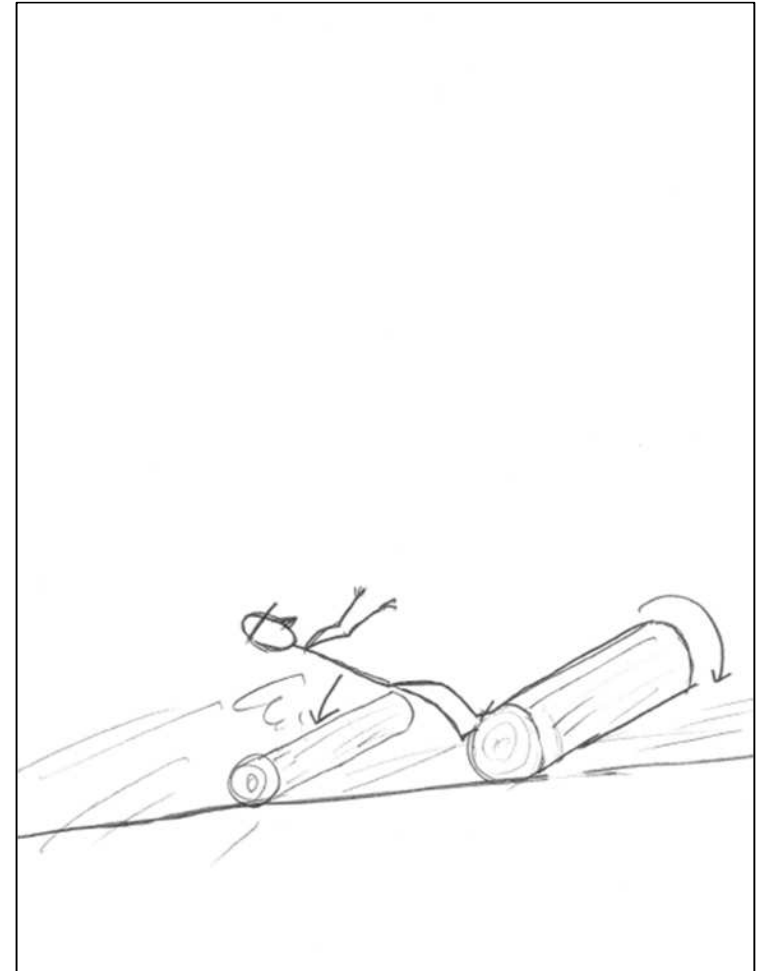

**雑木が弓なりの状態で伐倒木  
の下敷きになっていることに気  
づかず玉切りしたところ、弾か  
れた雑木が目当たったもの。**

**（ 6 2 歳 経 験 2 1 年 ）**





伐倒して谷渡りの状態になったヒノキの立木（樹高20m 胸高直径18cm）の玉切りを行ったところ、足を滑らせその足首に玉切った材が落下したものの。

（62歳 経験18年）

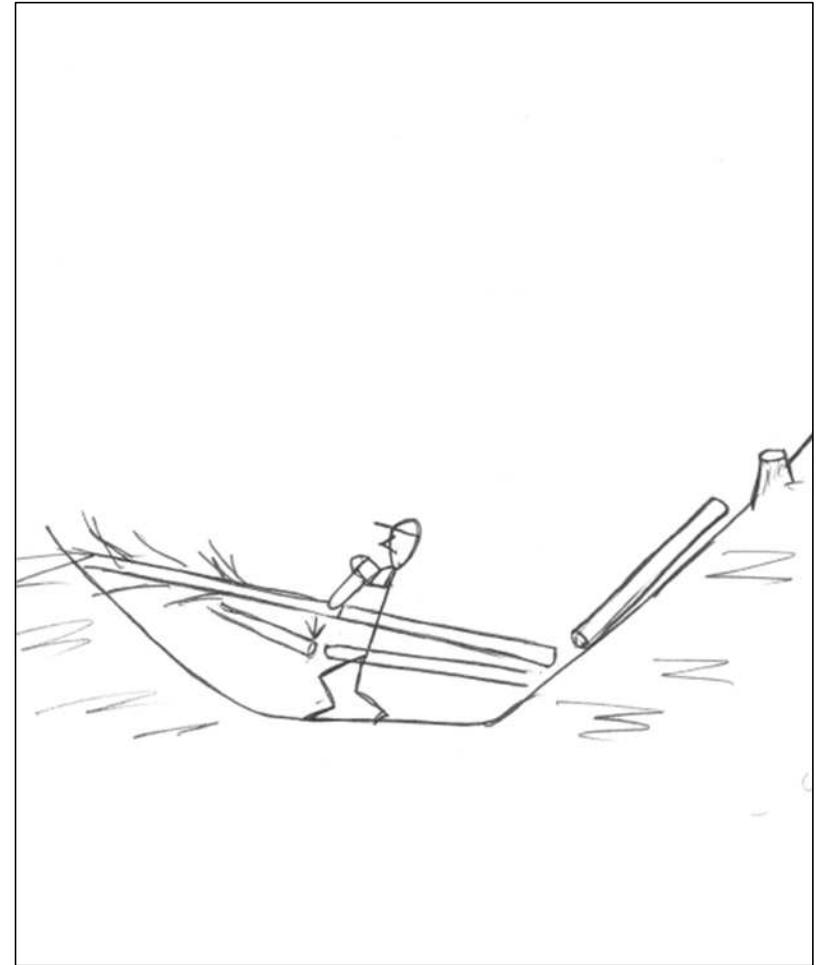

元曲がりのヒノキ（胸高直径30cm）を斜面下方に伐倒し枝払い・玉切りを行ったところ、玉切した木が滑り落ち作業者の足指に当たったもの。

（54歳 経験7年）

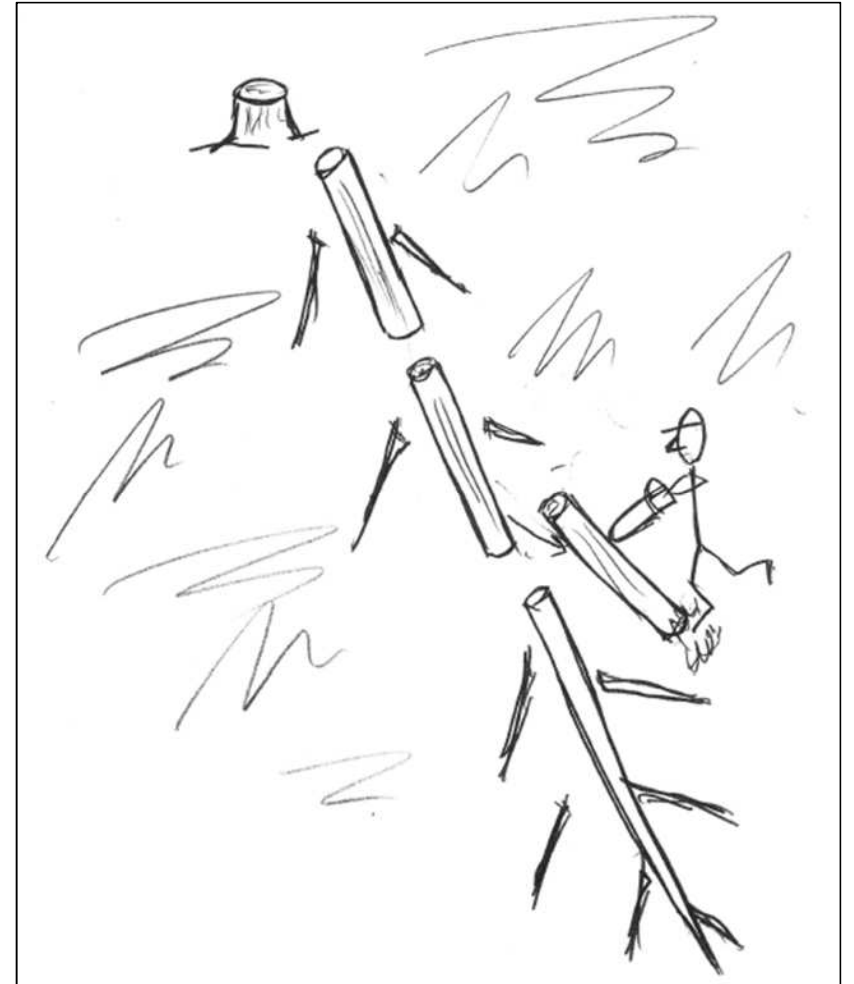

立木を伐採したところ、集積  
していた玉切り材に当たり、反  
転した玉切り材が足首に当たっ  
たもの。

( 7 2 歳 経 験 1 5 年 )

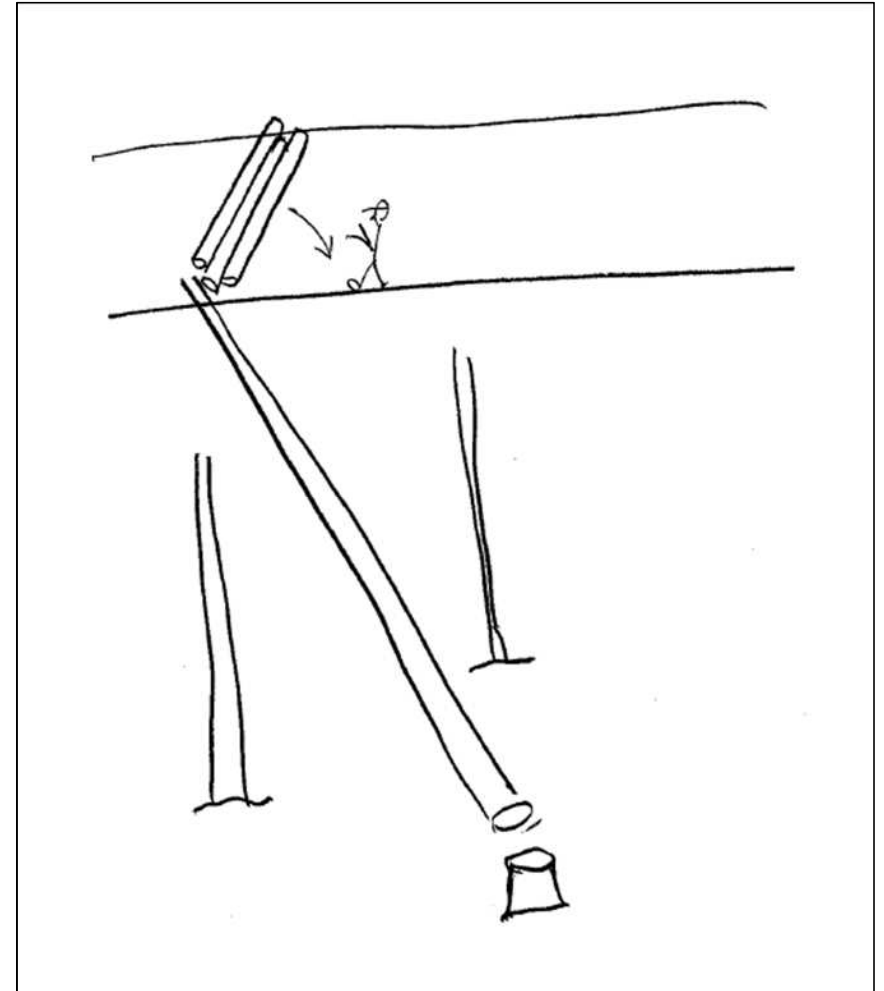

杉の造材作業中、玉切りしたところ、切断した上の部分が転がり、足に当たったもの。

( 4 6 歳 経験 1 0 年 )

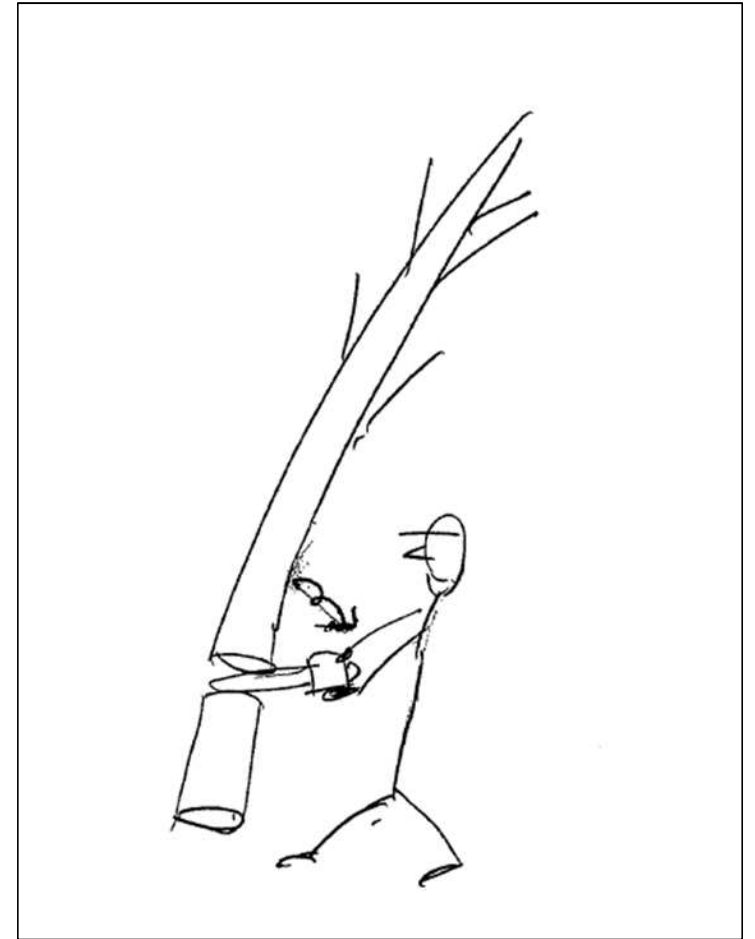

玉切り作業中、チェーンソーのガイドバーが挟まったため、抜こうとしたところ、玉切りした木が落下し足に当たったもの。

( 4 7 歳 経験 8 年 )

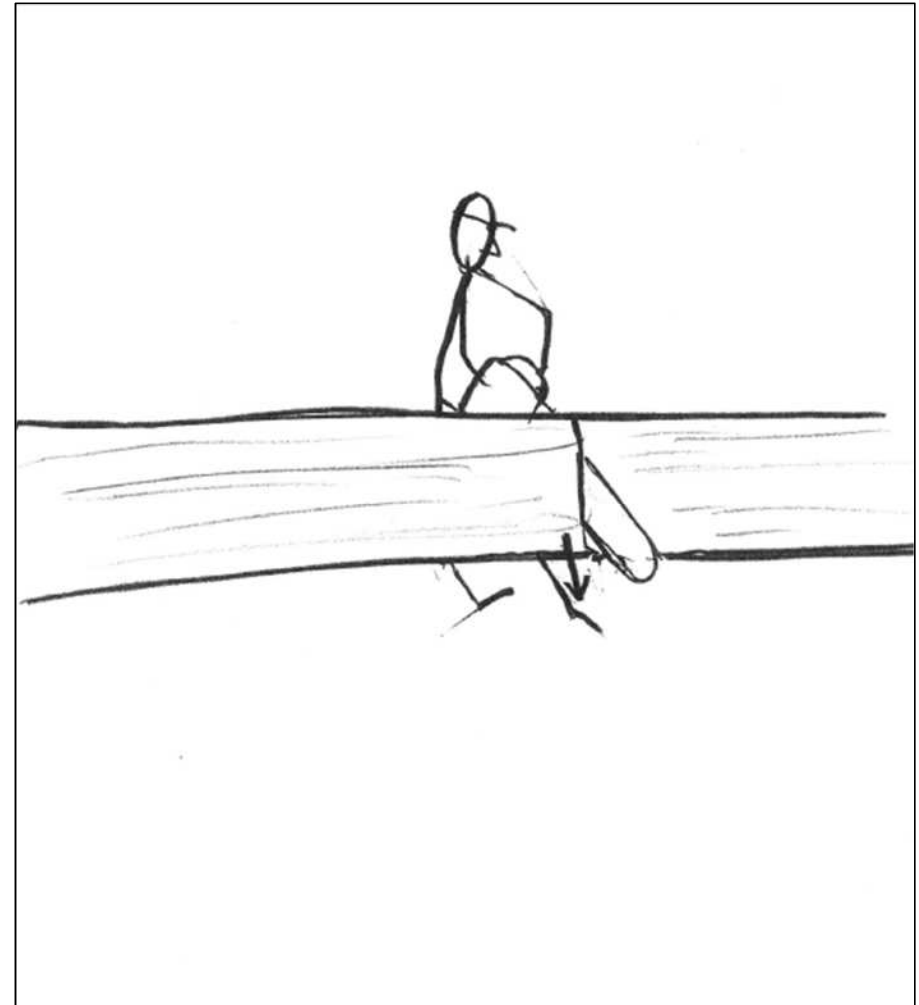

根ごと倒れていた木の根元を  
チェーンソーで切断したところ、  
木が横に動き胸に当たったもの。

( 4 4 歳 経験 2 年 )

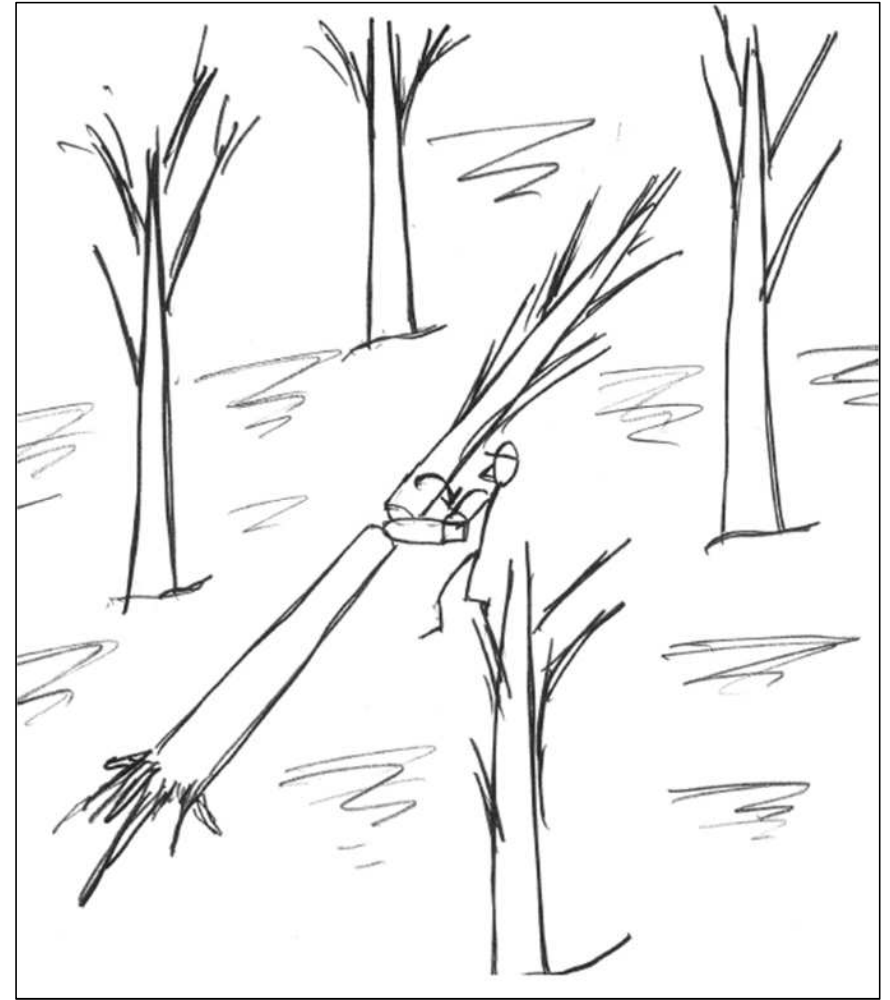

伐倒木の枝打ちをチェーンソーで行っていたところ、先に切っていた枝を一緒に切ってしまう、その端が飛んで目に当たったもの。

( 6 2 歳 経験 4 年 )

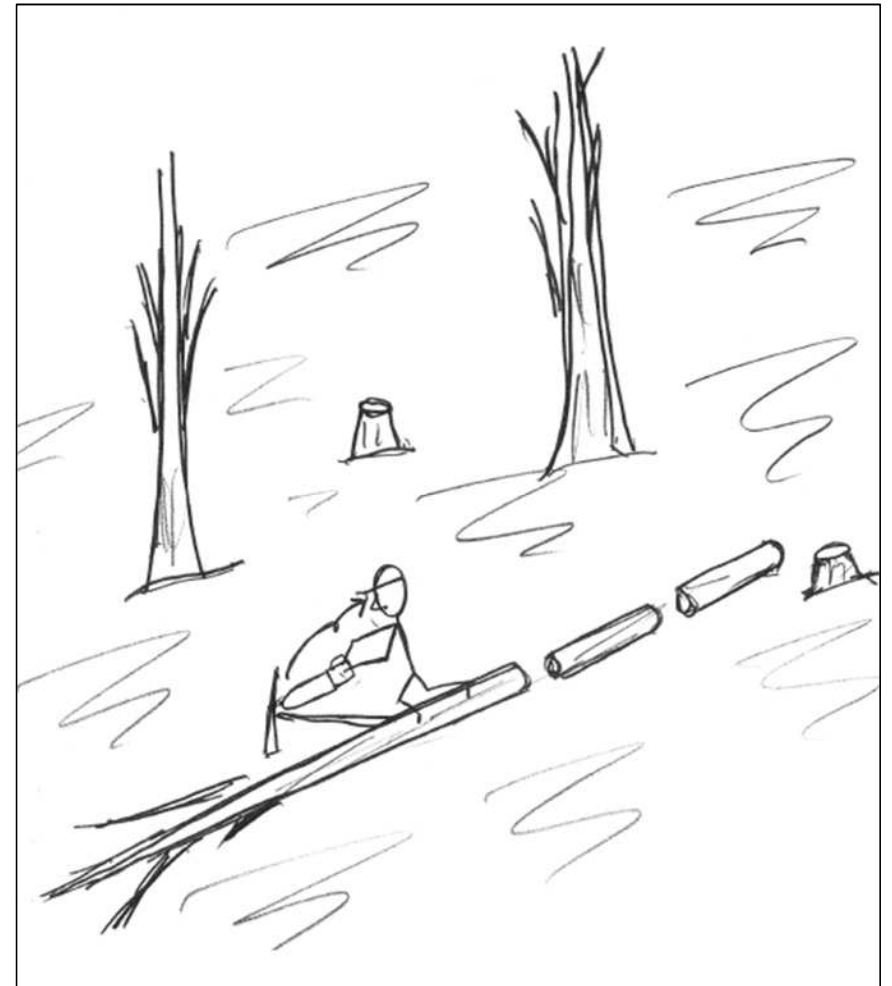

伐倒木をチェーンソーで玉切りしていたところ、玉切り材が転がり、他の伐倒木との間に足を挟まれたもの。

(60歳 経験15年)

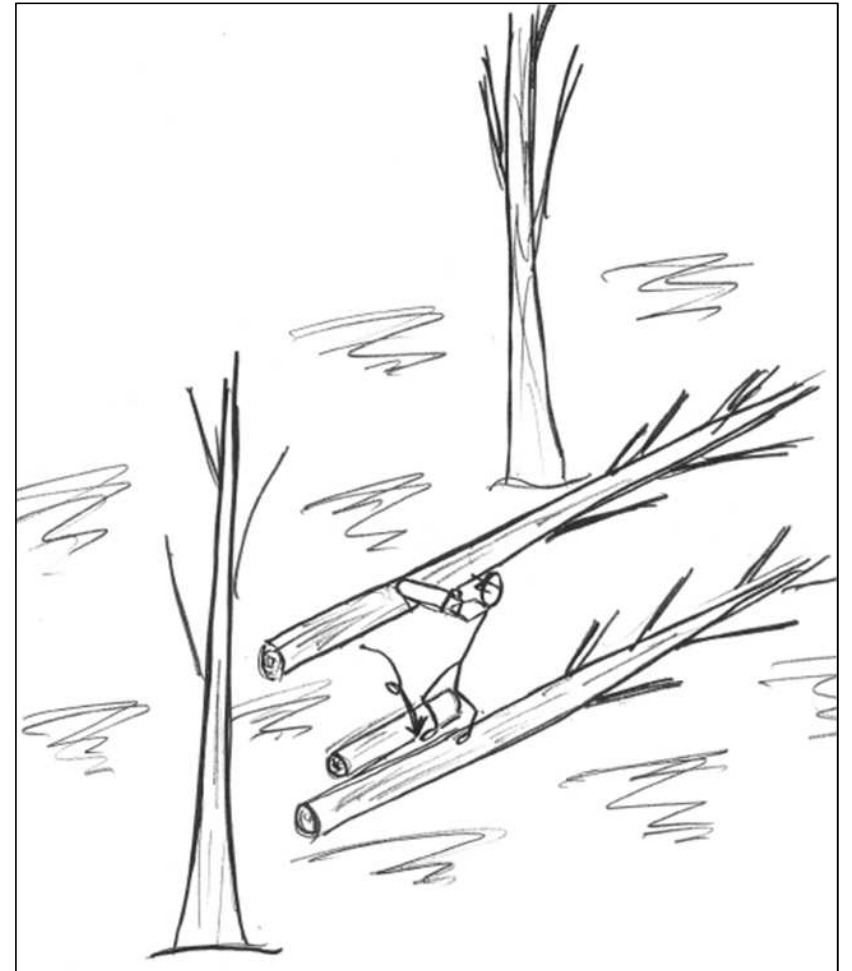



間伐作業中、伐倒した桧が重なったため、上の木をチェーンソーで玉切りしたところ、チェーンソーが挟まった。

そのチェーンソーを外そうと引っ張ったところ、玉切った木が滑り落ち、足首に当たったもの。

(65歳 経験19年)



墜落

**機械集材装置の索の張替えのため、先柱に登っていたところ、足を滑らせ墜落したものの。**

**(72歳 経験30年)**

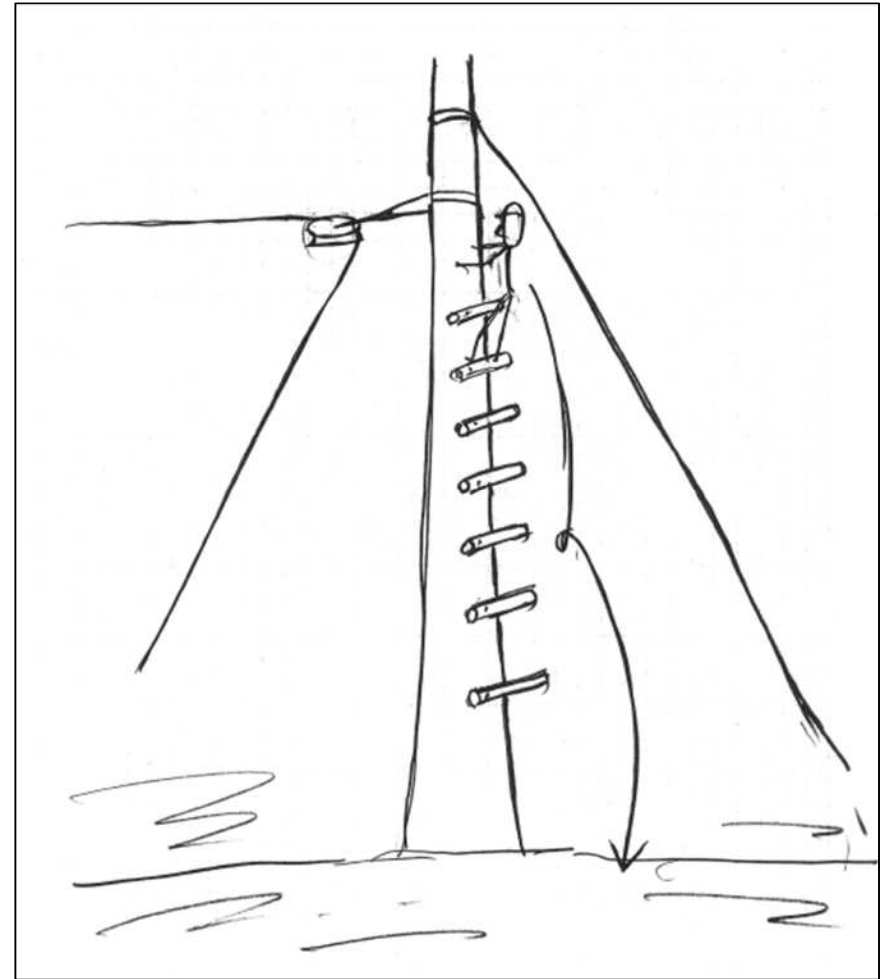

林業架線の撤去作業において、先柱を解体するため木登り機を使って登っていたところ、木登り機のロープが外れ16メートル下の地面に墜落したものの。

(39歳 経験21年)



薪を中詰めしていたところ、使用していたハンマーで指をたたいてしまったもの。

(24歳 経験1年)

6尺の脚立に乗り選定作業中  
を行っていたところ、脚立の  
チェーンが緩んでいて開きが不  
十分であったため、バランスが  
崩れ転落したものの。

(48歳 経験6か月)

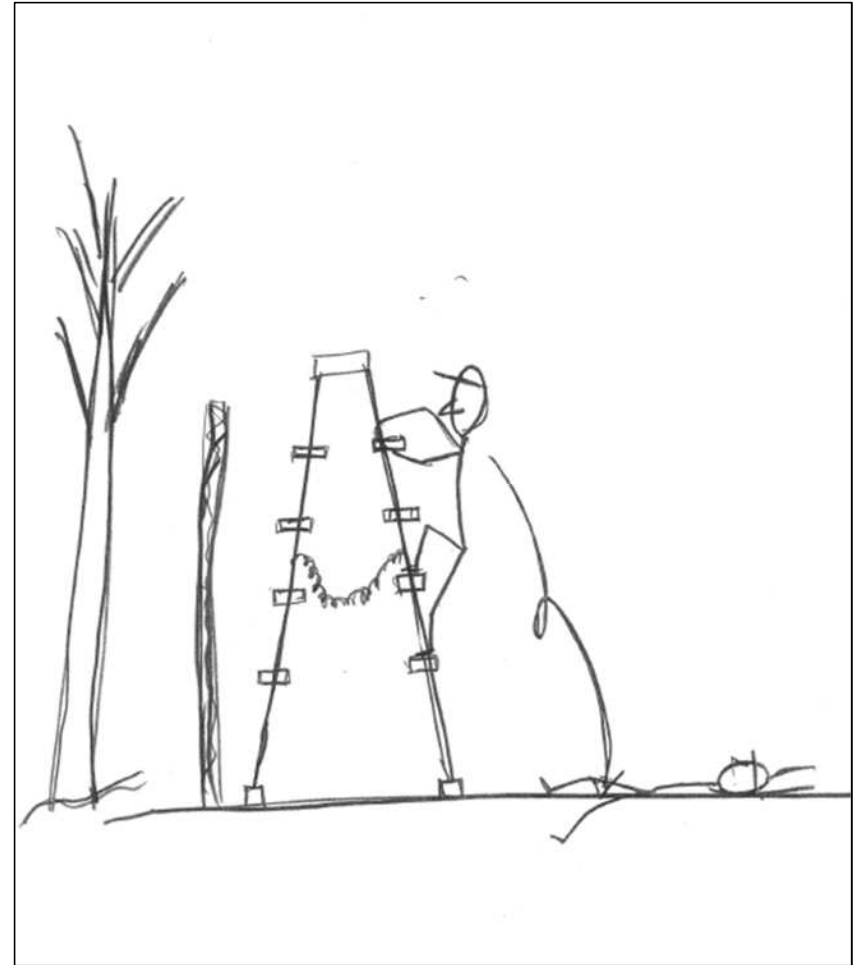

**6尺の脚立に乗り、松の剪定を行っていたところ、急に意識が遠くなり脚立から転落したものの。**

**(77歳 経験10年)**

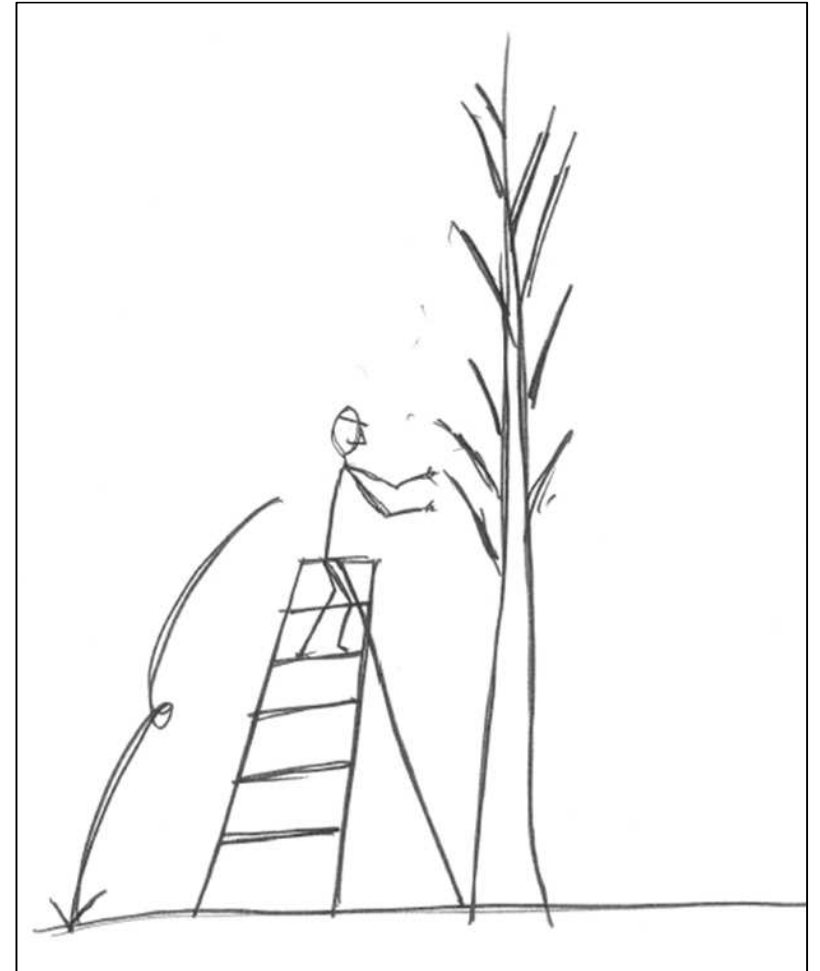

6トンの深ダンプに材木を積込み作業で、荷台に乗りはみ出した枝を手のこで切断していたところ、足を滑らせ地面に墜落したものの。

(58歳 経験5年)





伐倒するナラの立木（樹高2  
4 m 胸高直径60 cm）にチル  
ホールのワイヤーロープをかける  
ため、安全帯を幹に回し、木  
登り器具を使って木を登ってい  
たところ、足をかけた木登り器  
具のひもが抜けて約1 m滑り落  
ち、損の反動で胸を強打したも  
の。

（42歳 経験22年）

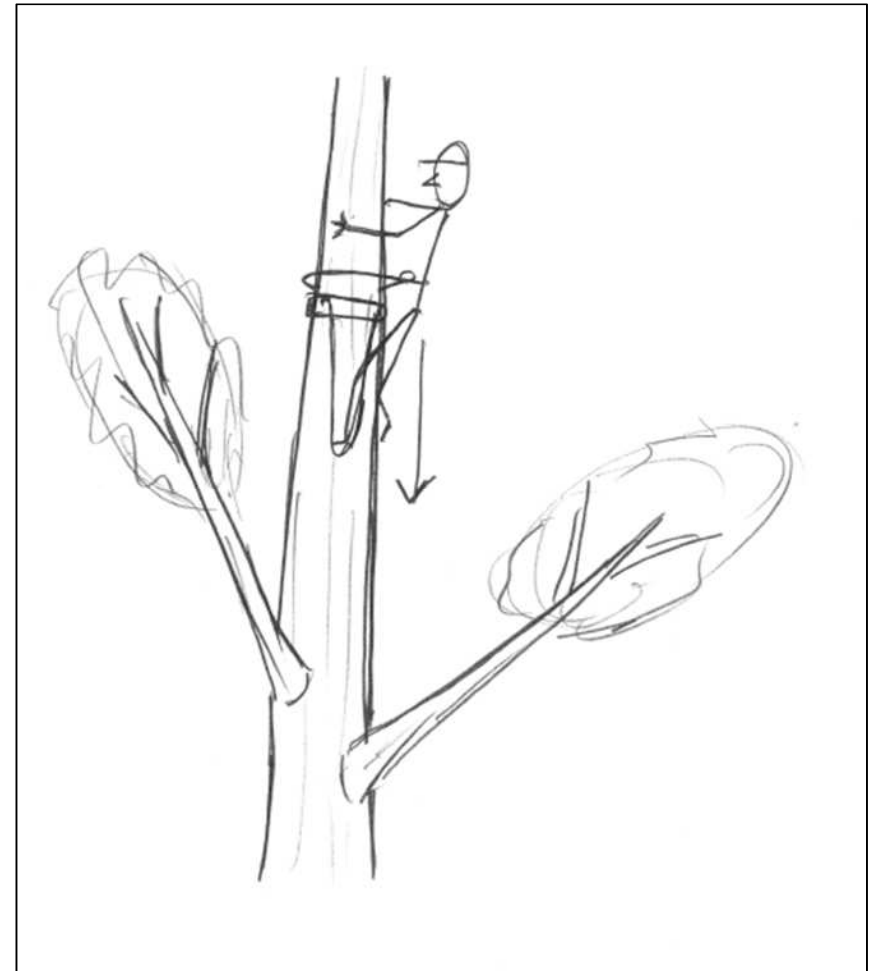

**桜の木の枝打ち作業中、乗っていた枝が濡れていて足が滑り、4 m下の道路に墜落したものの。**

**(71歳 経験30年)**

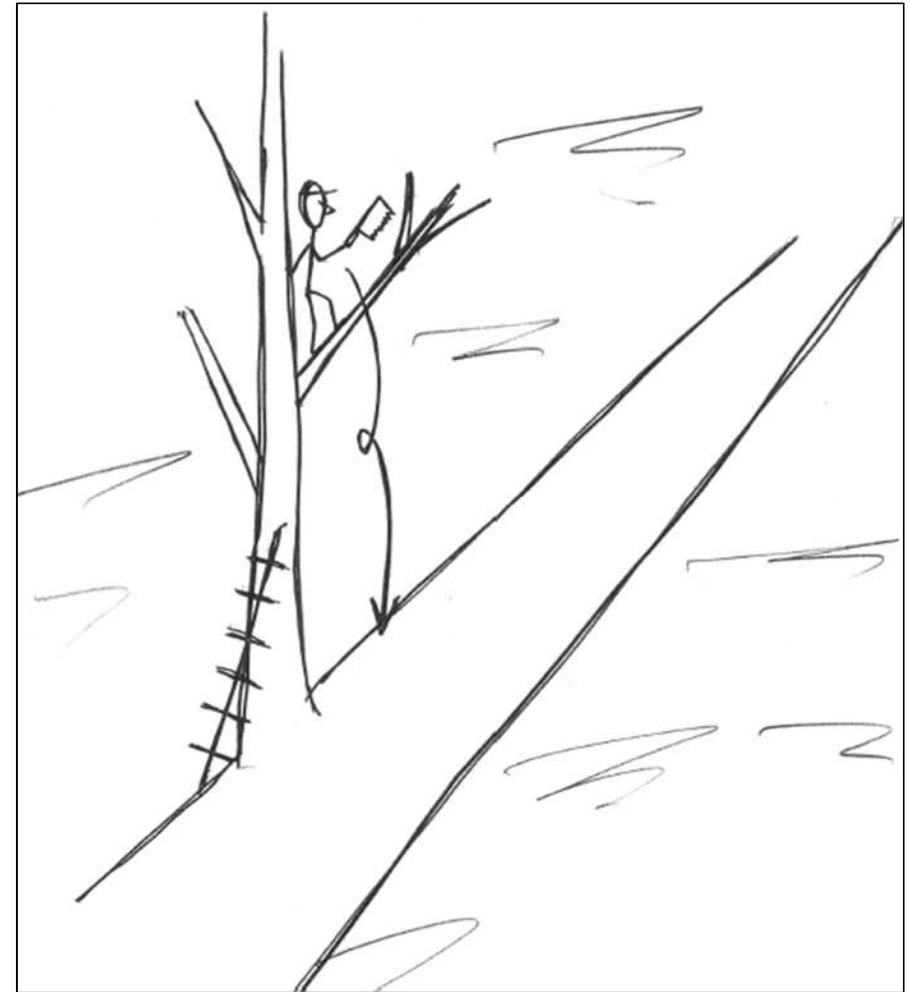

# かかり木の処理中の災害

伐倒した枯れ松がかかり木となつたため元玉切りをしたところ、元口が斜面下に振り子状になってかかっていた先端部分が折れて外れ、末口側が作業者に当たったもの。

( 3 5 歳 経 験 1 3 年 )

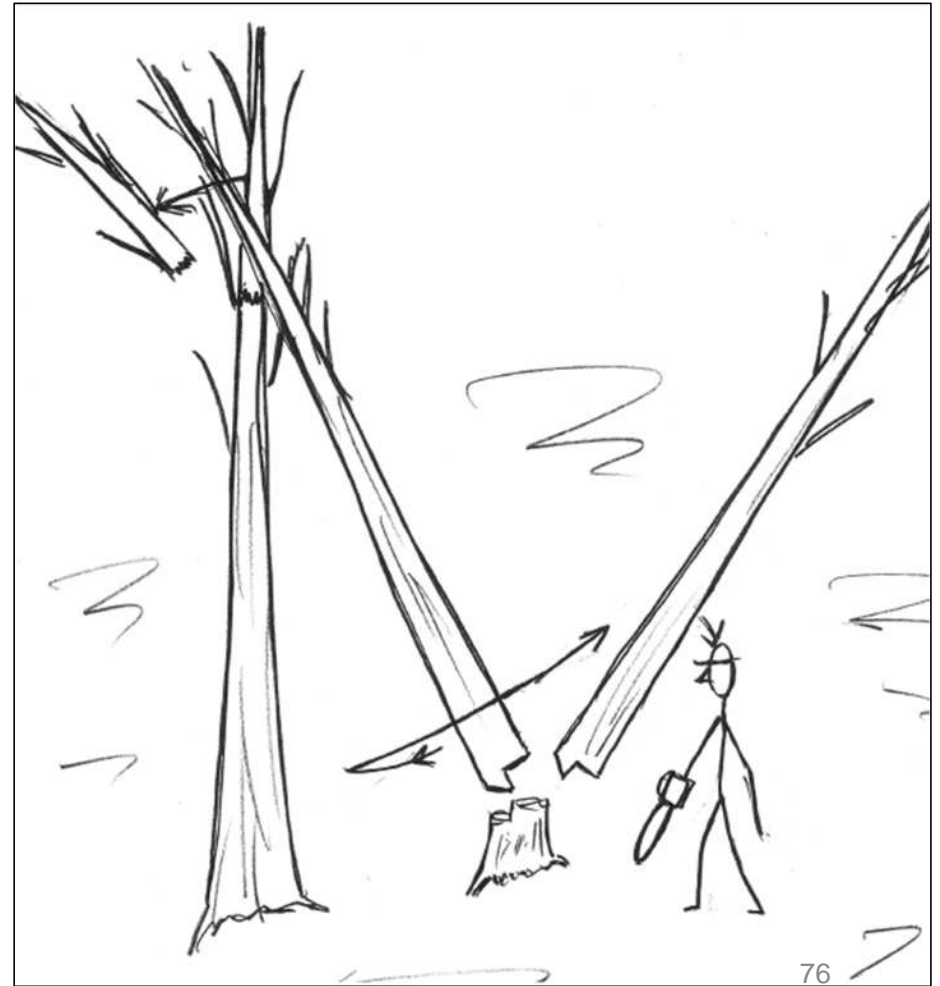

広葉樹の伐倒中、枝がかかっていたため、胸の高さの部分をチェーンソーで切断したところ、切断した部分が下方方向に落ち、その元口が作業者の足指に当たったもの。

( 43歳 経験7年 )

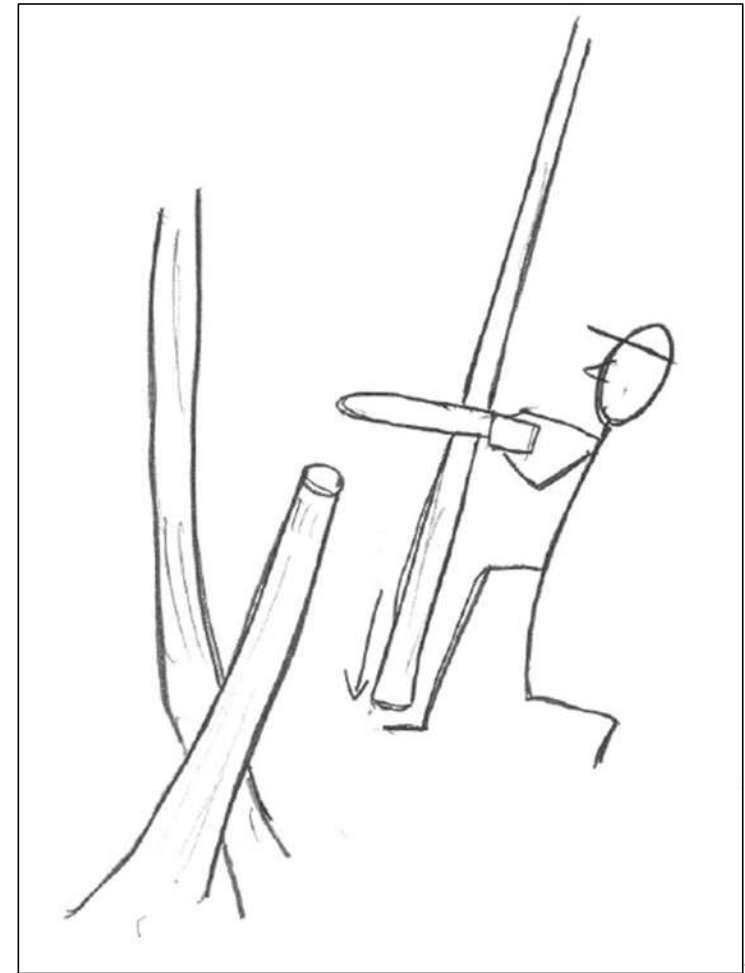

枯れ松を伐採中、かかり木となつたため、元玉切りを何度か行い、元口が浮いた状態で、かかり木を手で押したところ、かかり木が左腕に当たったもの。

(50歳 経験1年)

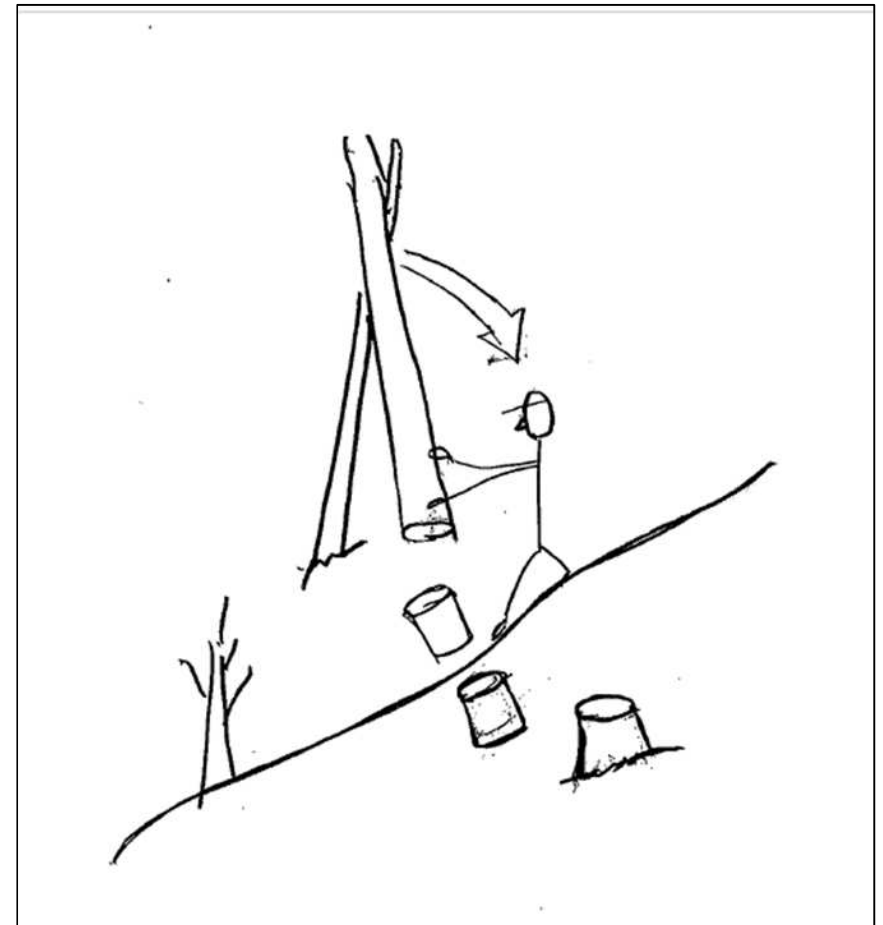

間伐作業中、かかり木を元玉  
切りをしたところ、上の部分が  
落下して当たり、転倒したものの。

(78歳 経験40年)

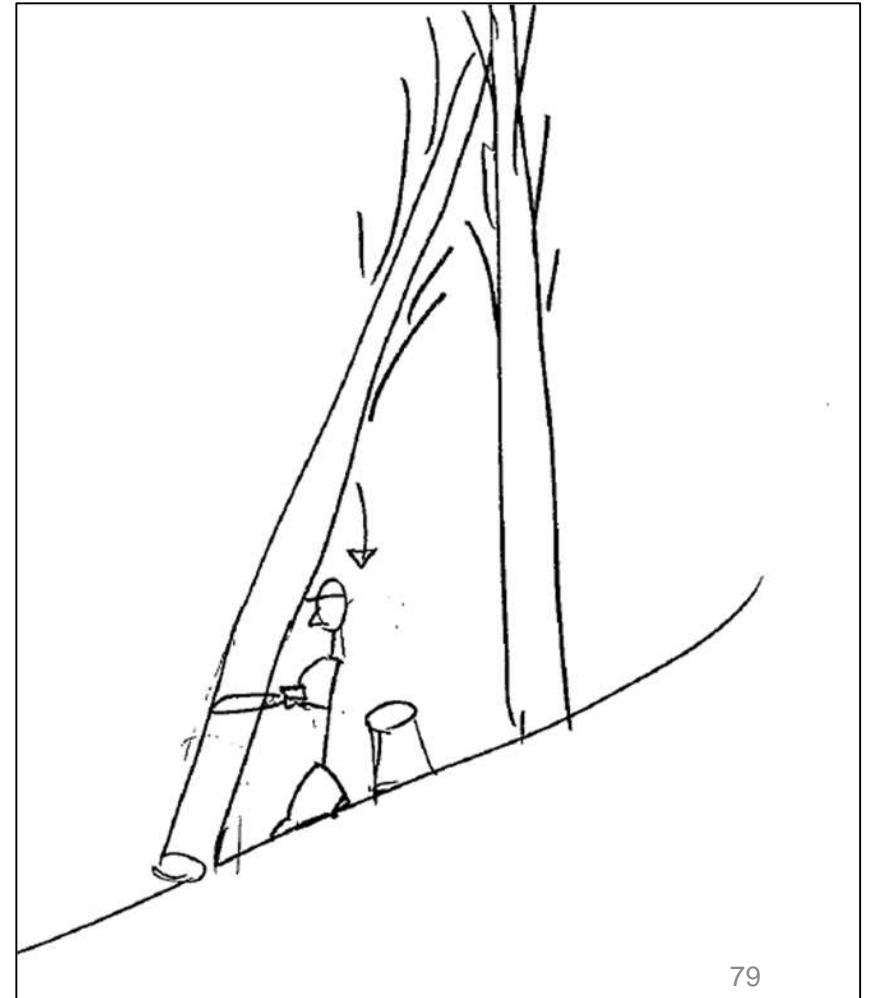

蔓でかかり木になった伐倒木を、胸の高さで元玉切りをしたところ、蔓が緩んで伐倒木が足の甲に落下したものの。

(24歳 経験7年)

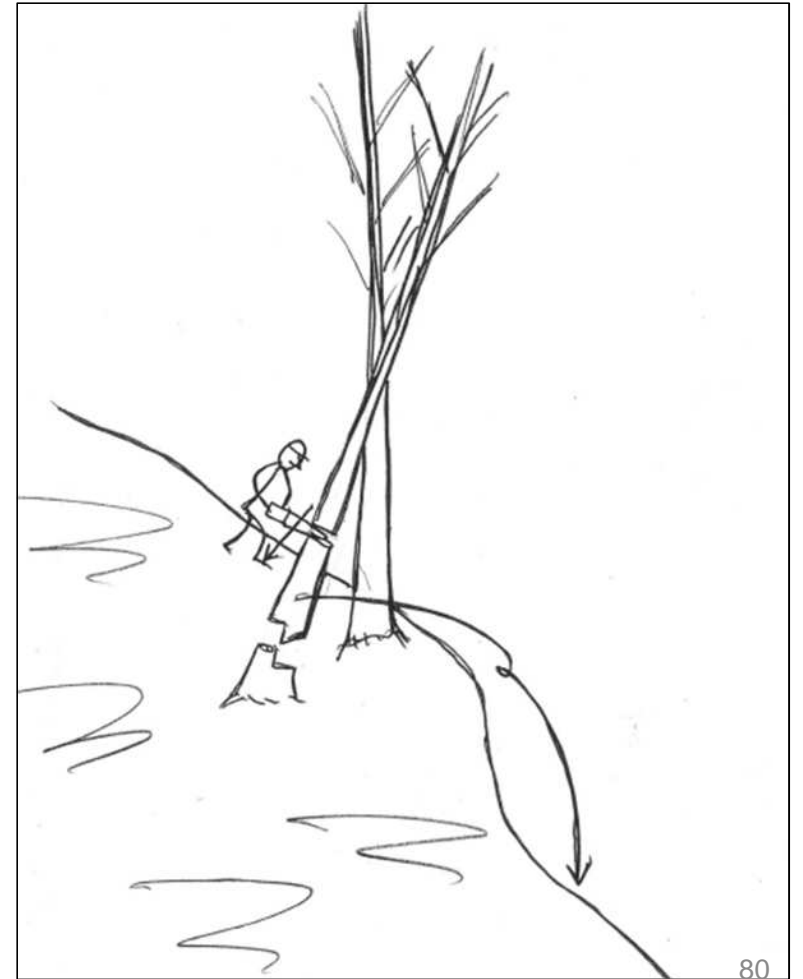



地拵え作業中、谷側に伐倒した雑木（胸高直径30cm）がつるにからみ倒れなかったため、元玉切りをしたところ、谷側に元口が落ちて作業者の足に当たったもの。

（72歳 経験23年）

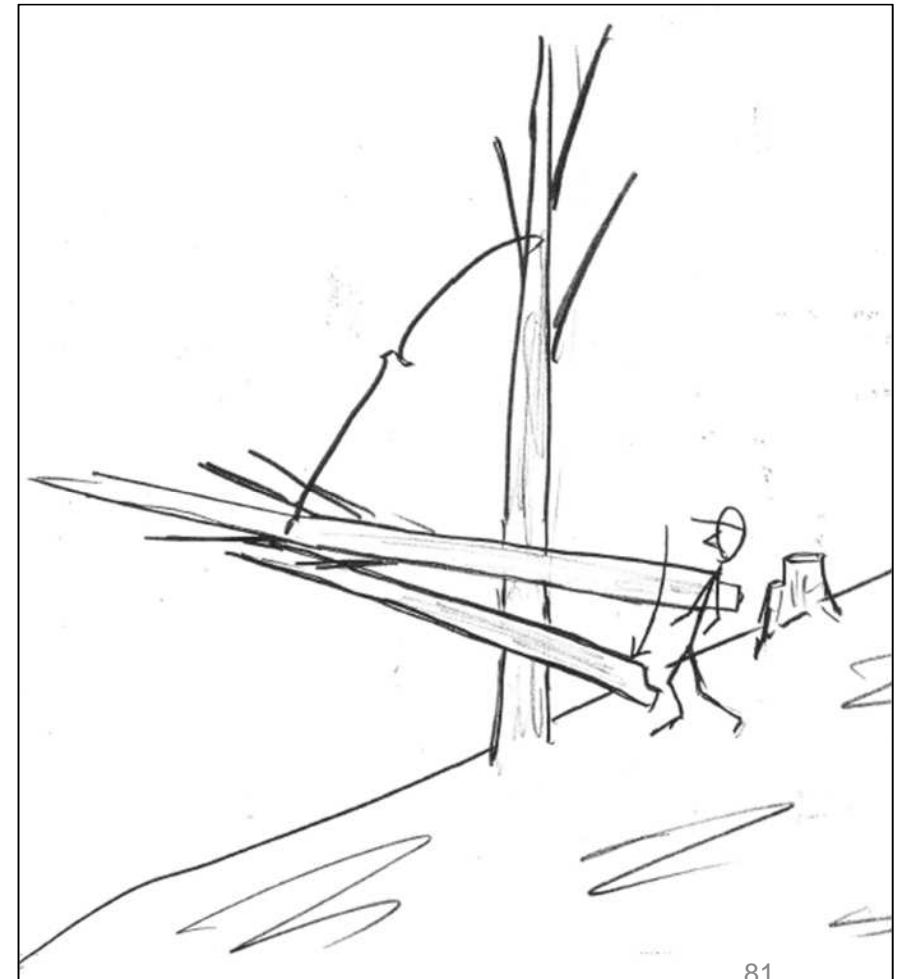

伐倒したヒノキの立木（樹高  
10m）が3m先の立木にか  
かったため、元玉切りをしたと  
ころ、伐倒木が立木に押される  
と同時にチェーンソーも押され、  
その反動でチェーンソーの刃が  
足に当たったもの。

（23歳 経験3年）

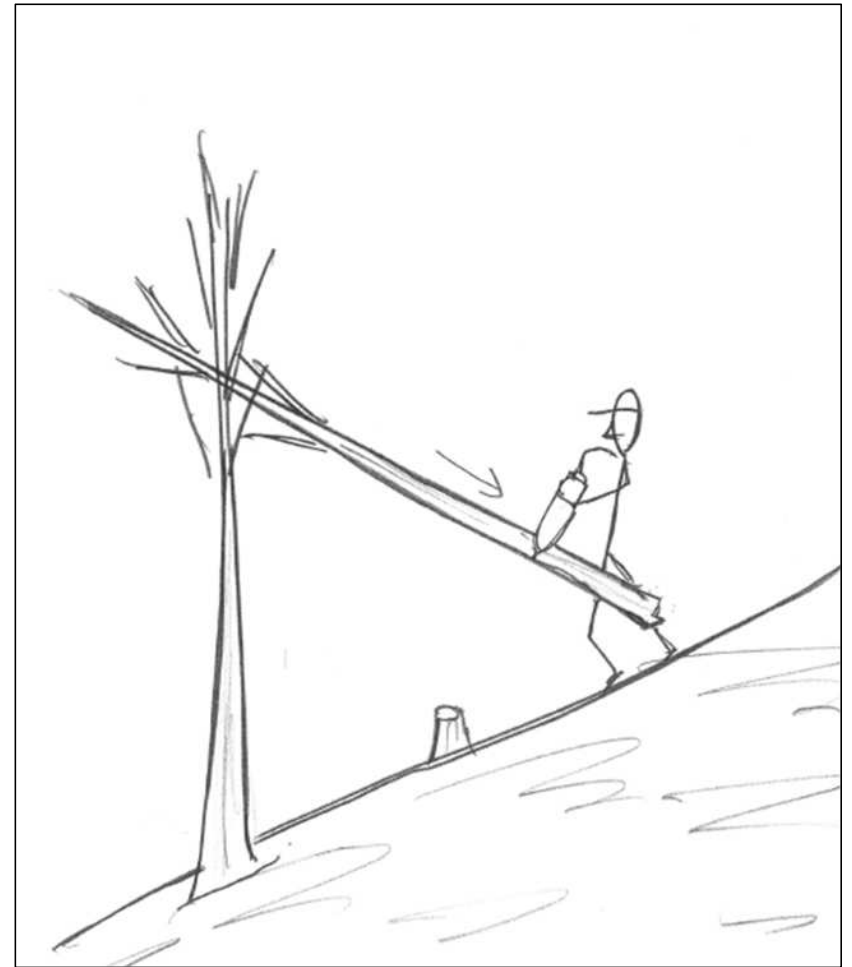

伐倒作業中、かかり木となつたため、かかられたナラの木を伐倒したところ、かかった木が倒れ作業者の背中に当たったもの。

( 36歳 経験6年 )



間伐作業中、伐倒した立木が  
かかり木となり手で押したが動  
かないため、応援を呼ぼうと、  
かかり木の下に入ったところ、  
かかり木が倒れてきて身体に当  
たったもの。

( 35歳 経験1年 )

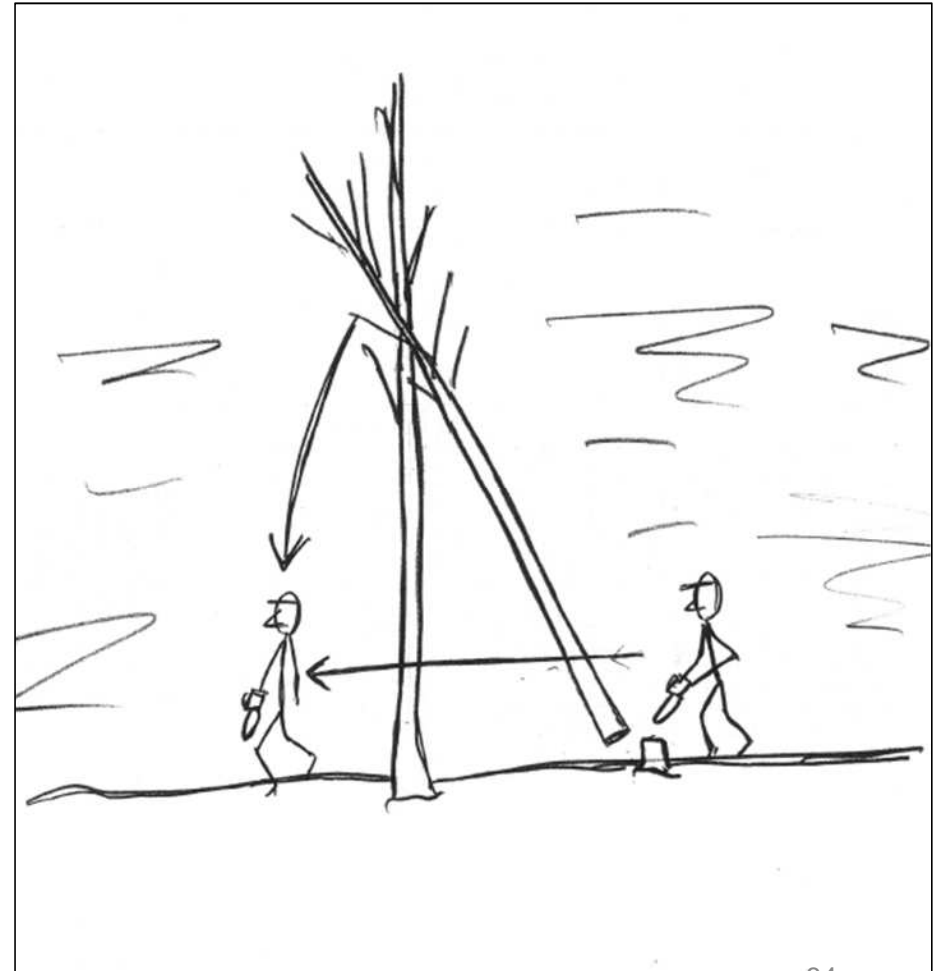

桧を伐倒したところ、かかり  
木となったため手で押し、滑り  
落ちた木が衝突したもの。

(49歳 経験10年)



伐倒したヒノキの立木がかかり木になったため、手で押した  
後反対方向に退避したところ、  
砂利混じりの足場で足が滑り足  
首を痛めたもの。

(22歳 経験3年)



伐倒したヒノキ（25年生  
胸高直径14cm）をかかり木と  
なったため、ヒノキの枝を引っ  
張ったところ、その枝が折れた  
反動で腕が振られたもの。

（59歳 経験5年）



ヒノキ（直径20cm）の伐倒したところ、かかり木になったため、手で押したところ足が滑って転倒し、伐倒木が足に当たったもの。

（60歳 経験6年）

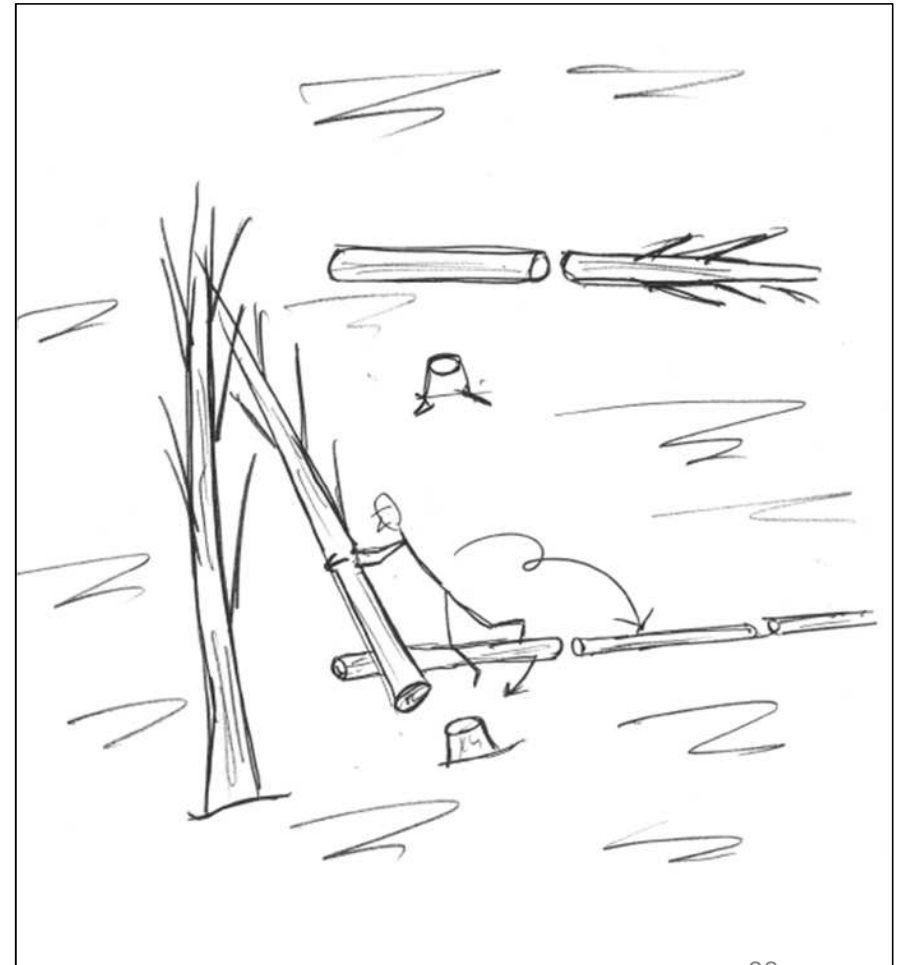



ヒノキ（直径24cm）の伐倒したところ、かかり木になったため、手で押したところ元口が滑って転倒したもの。

（66歳 経験28年）



スギの風倒木を伐倒したところ、近くの立木の枯れ枝にかかったため、かかり木を押し倒そうとしたが、かかり木の枯れていた先端が退避場所の落下し、作業者の腕に当たったもの。

(69歳 経験12年)

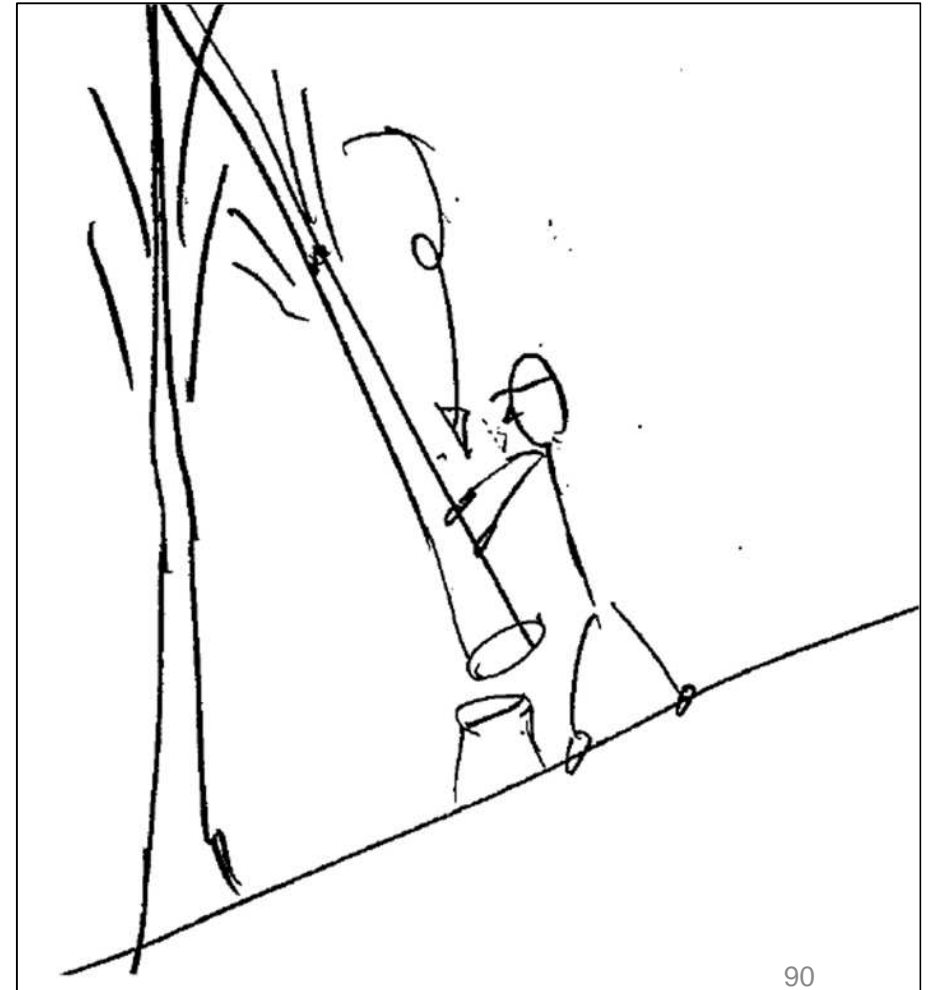

かかり木があることに気が付かず、伐倒したところ、かかり木が倒れ、伐倒作業者の背中に当たったもの。

( 63歳 経験18年 )

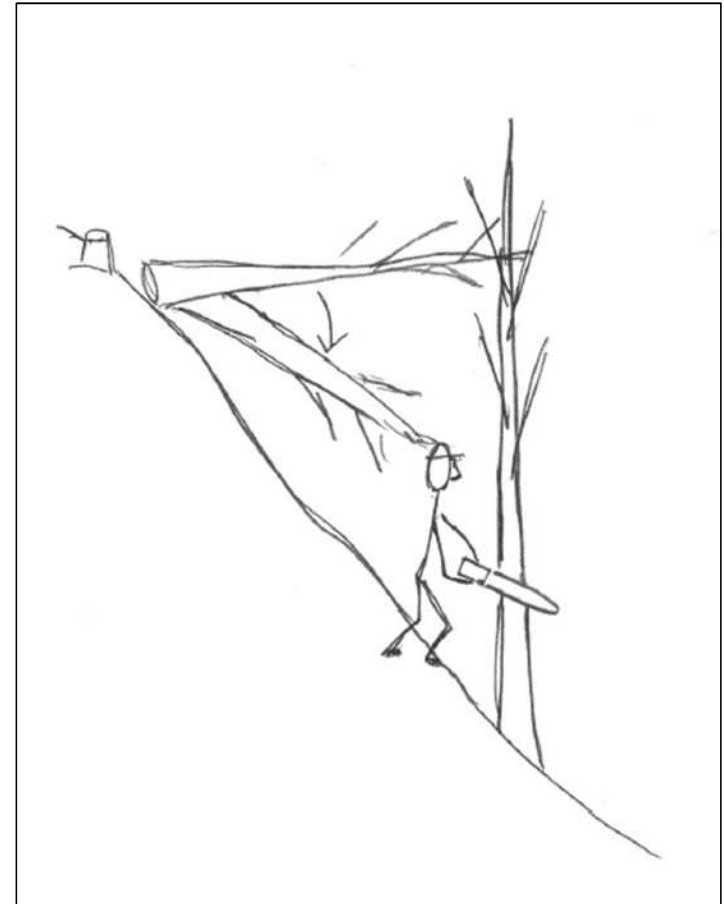

株立ちした2本の立木のうち  
1本を伐倒したところ、上でつ  
るがらみしていたため、伐倒木  
が倒れず、元口が伐倒作業者の  
足の甲に落ちたもの。

(48歳 経験4年)

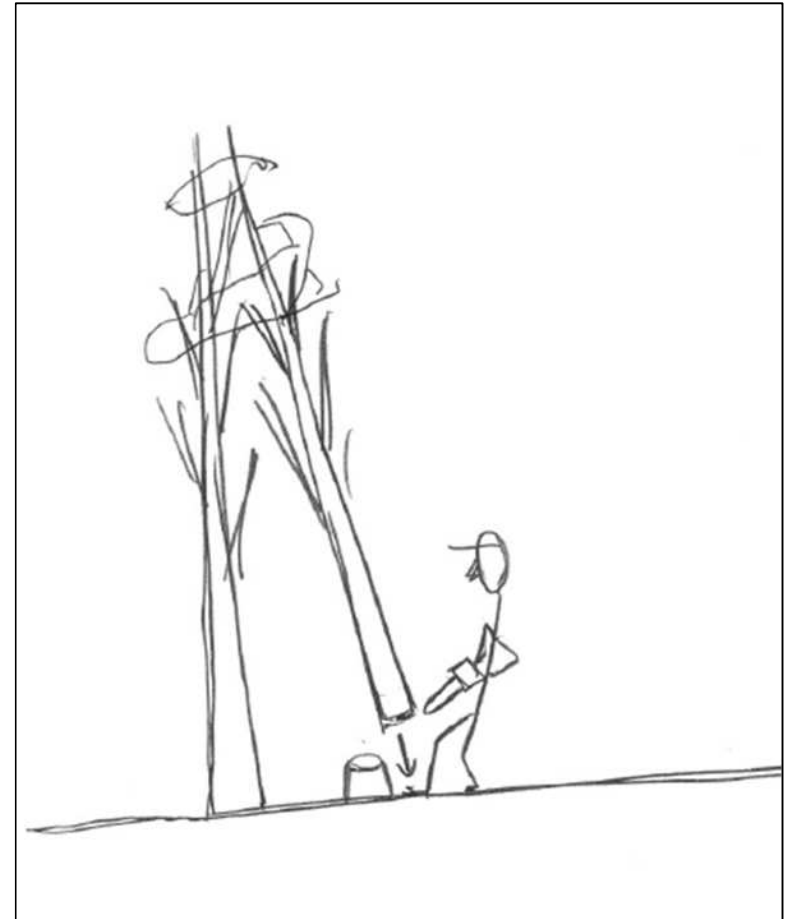

列状間伐で伐倒作業中、かかり木  
り木になった伐倒木に気づかず、  
少し離れた立木を伐倒したところ、  
かかり木が伐倒業者のほうに倒れ、足に当たったもの。

(32歳 経験4ヵ月)

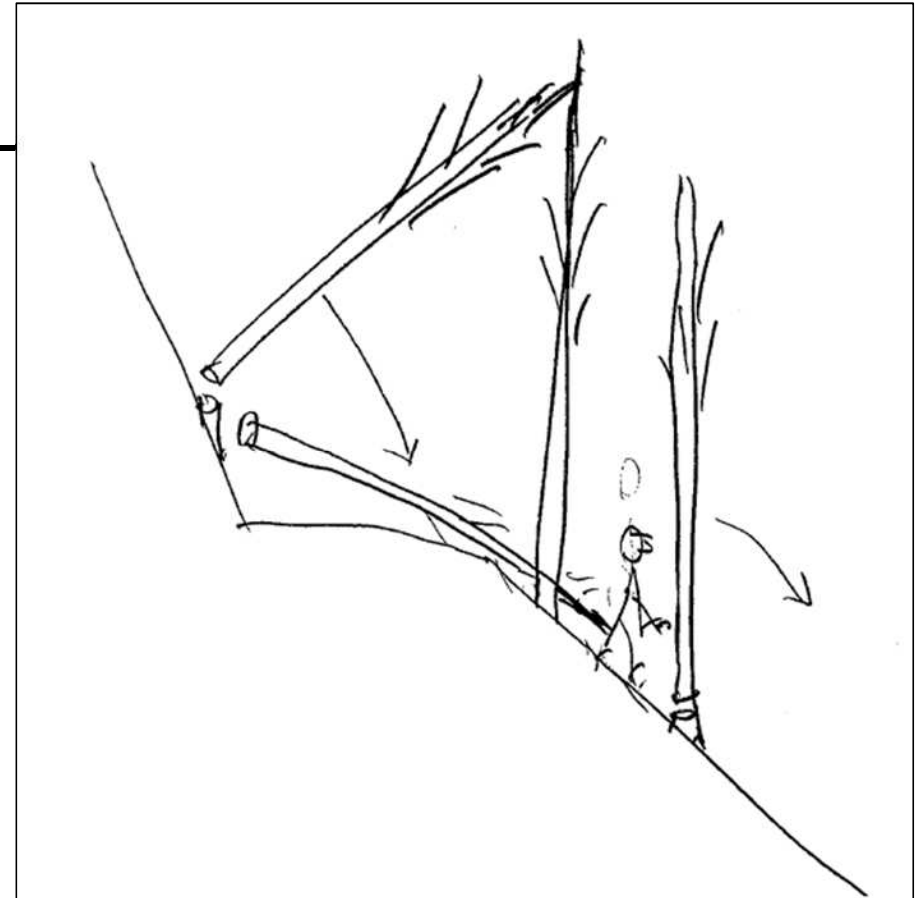

間伐作業中、かかり木の処理のため、下にあった伐倒木の枝払いと玉切りをしていたところ、かかり木が滑りチェーンソーに当たり、チェーンソーの刃で足を切ったもの。（防護衣は着用していた）

（42歳 経験17年）

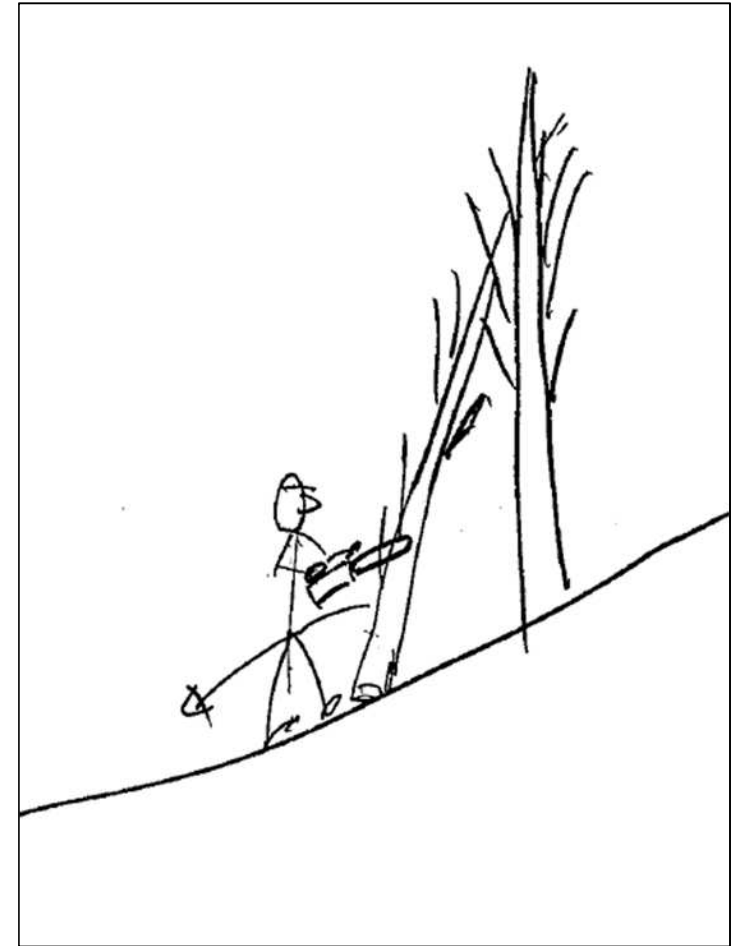

切捨て間伐作業中、伐倒した木につるが巻いていたため、隣の立木にぶら下がり振られてきたため、腕に当たったもの。

(35歳 経験3年)



近くにかかり木があったものの、伐倒する木にはかかっていなかったことから影響はないものと判断し伐倒したところ、かかり木が滑って倒れ背中に当たったもの。

(41歳 経験5年)





斜度35度の斜面での間伐作業で、かかり木となっていた伐倒木が突然倒れたため慌てて退避しようとしたが、顔面に当たったもの。

(59歳 経験15年)



切捨て間伐で、立木（樹高15m 胸高直径20cm）を伐倒したところ、傾いた状態で放置していたかかり木にかかったため、回転して外そうと追い口を切り足したところ、伐倒木が落下し、元口が足首に落下したもの。

（33歳 経験2年）

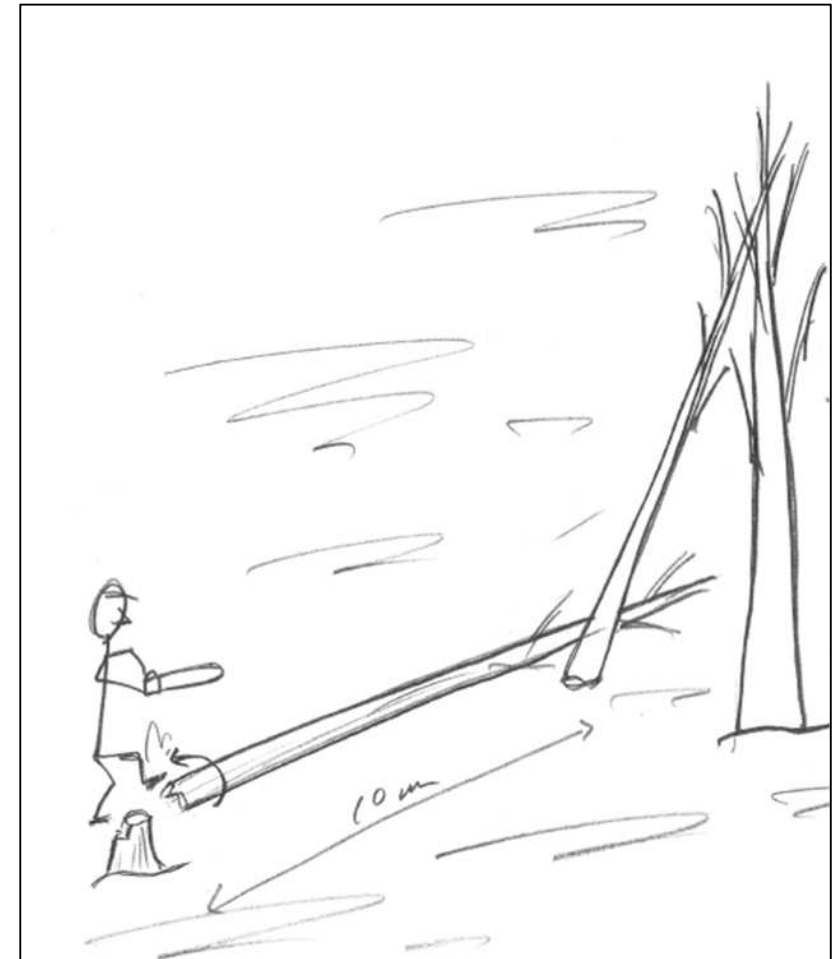

伐倒した広葉樹の立木（樹高10m 胸高直径24cm）がかかり木になったので元口から1mのところを元玉切りしたところ、チェーンソーが挟まり、外そうとチェーンソーを引っ張った反動で伐倒木の元口が足に落ちたもの。

（21歳 経験6か月）



伐倒木に腐った木が絡んでい  
たが、そのまま次の立木を伐倒  
していたところ、腐った木が作  
業者の方へ倒れ背中当たった  
もの。

(26歳 経験2か月)



地拵え作業中、松の立木（樹高5m 胸高直径10cm）伐倒したところ、かかり木になり、その反動で伐倒木が作業者のほうに戻ってきて元口が足に当たったもの。

（54歳 経験21年）



切捨て間伐作業において、かかり木の処理中、かかり木の枝にロープをかけて引っ張ったところロープが外れ、その反動で2 m転落し、切株で腕を強打したものの。

(38歳 経験17年)



かかり木になりかけた伐倒木の  
追い口部分を完全に切り離し  
たところ、伐倒方向の反対方向  
に倒れ、伐倒木の先端部分が手  
に当たったもの。

(57歳 経験26年)



斜め切りしたヒノキがつるが  
らみで倒れなかったため、元玉  
切りをしたところ、切り離した  
部分がすねに当たったもの。

(41歳 経験5年)

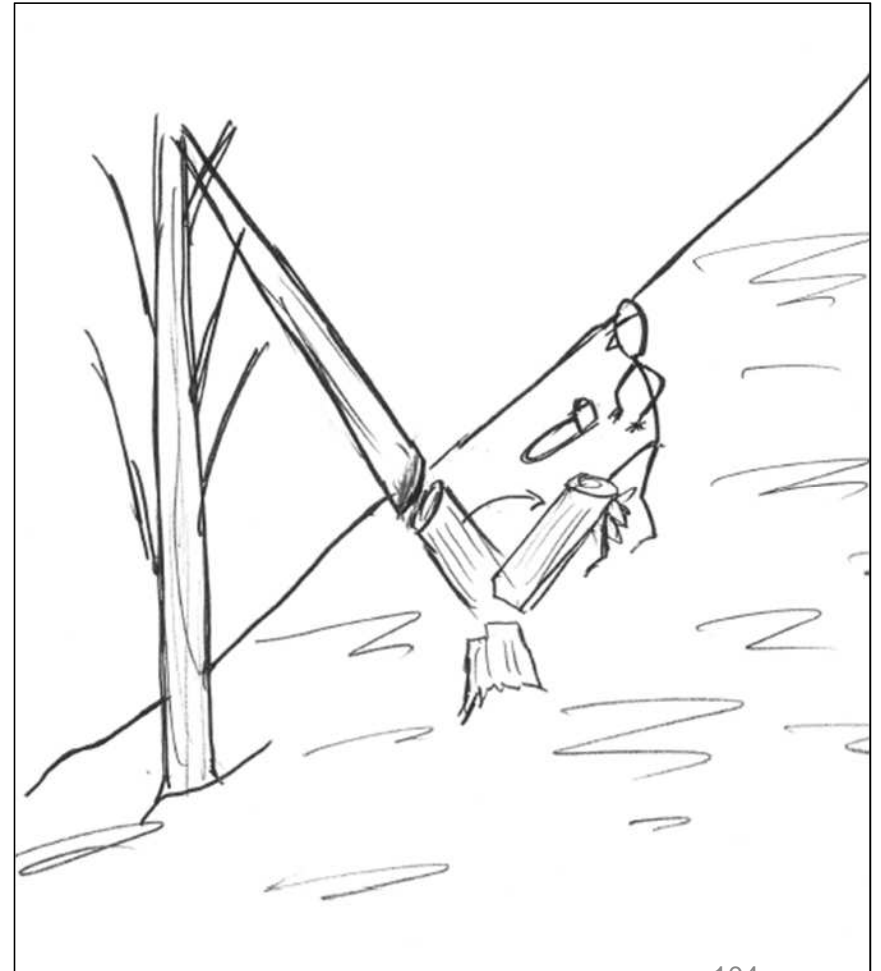



傾斜地での伐倒作業で、立木を斜面下方に倒そうとしてかかり木になり、フェアリングレバーを使用して外そうとしたところ、元口が離れ足の甲に落ちたもの。

( 3 4 歳 経験 1 5 年 )



ヒノキを斜面下方に伐倒したところ、周囲の2本の木とつるが残ったままかかり木となったため、チェーンソーでつるを切っていたところ、キックバックを起こし、刃が顔面に当たったもの。

(53歳 経験10年)

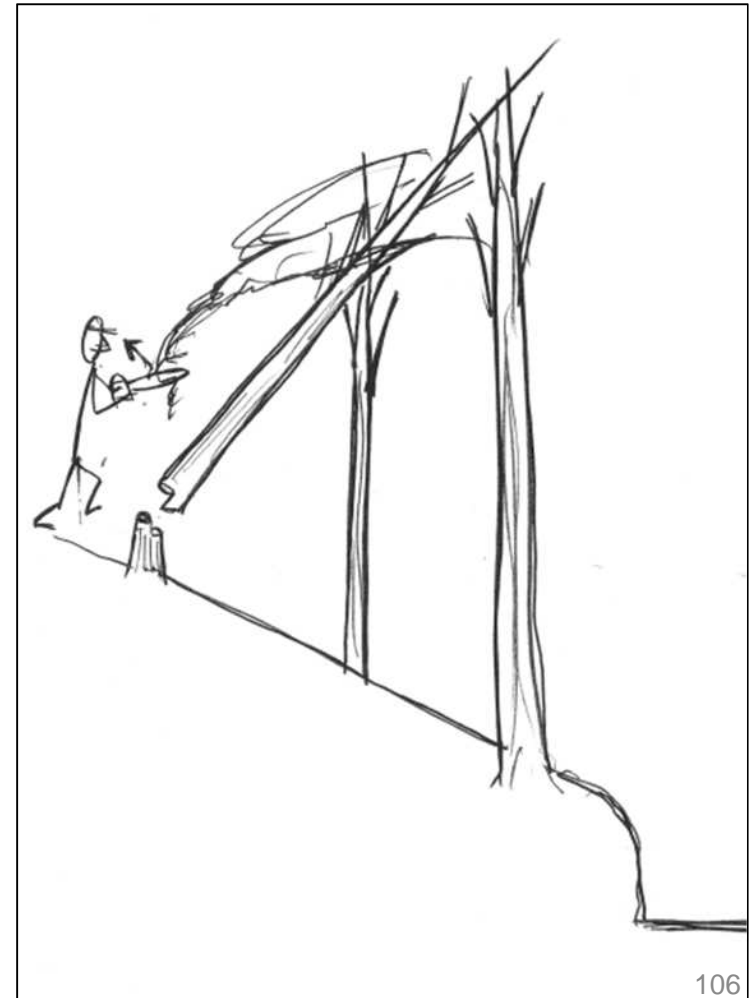

ヒノキの倒木（樹高15m  
胸高直径22cm）を根元部分から高さ40cmので伐倒したところ、下方の立木につるがらみで  
かかり木となり、そのつるを  
切ったところ、立木との接触部  
分が支点となって元口が下方に  
振れ落下し伐倒木の先端が作業  
者に当たったもの。

（56歳 経験20年）

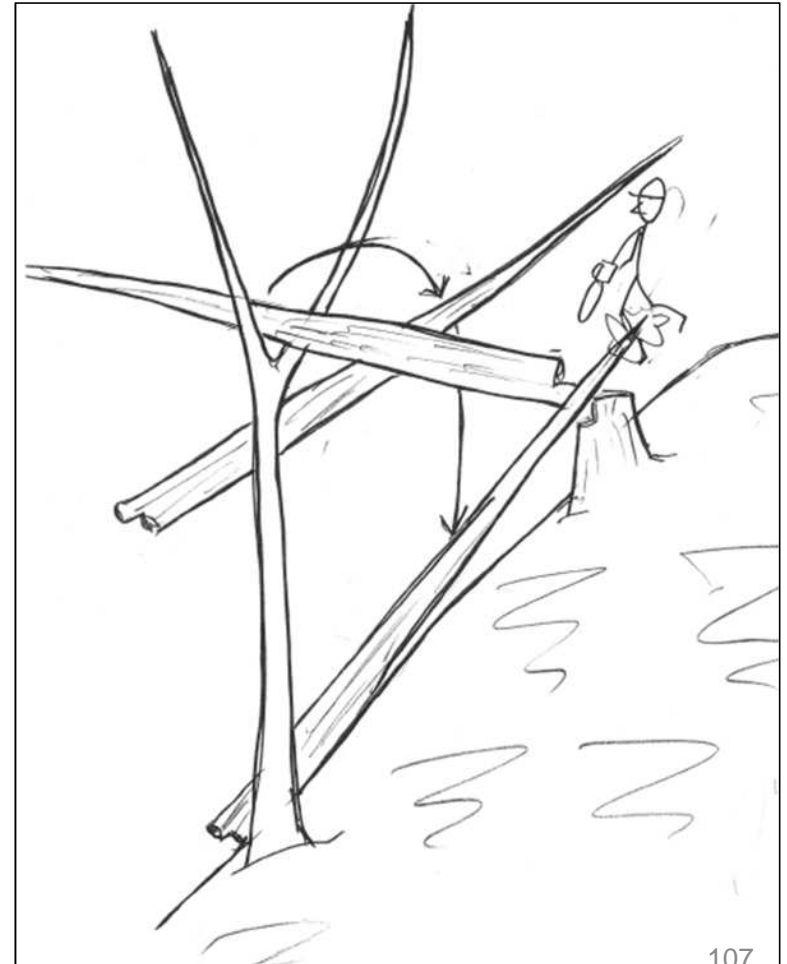

フェリングレバーでかかり木  
を外そうとレバーを引いたところ  
、切株からかかり木が外れ、  
足の甲に落下したものの。

(37歳 経験7か月)



かかり木（直径40cm）の  
処理に支障となる横木（直径3  
0cm）をチェーンソーで切っ  
たところ、負荷のかかった別の  
木が作業者の膝に当たったもの。  
（42歳 経験7年）

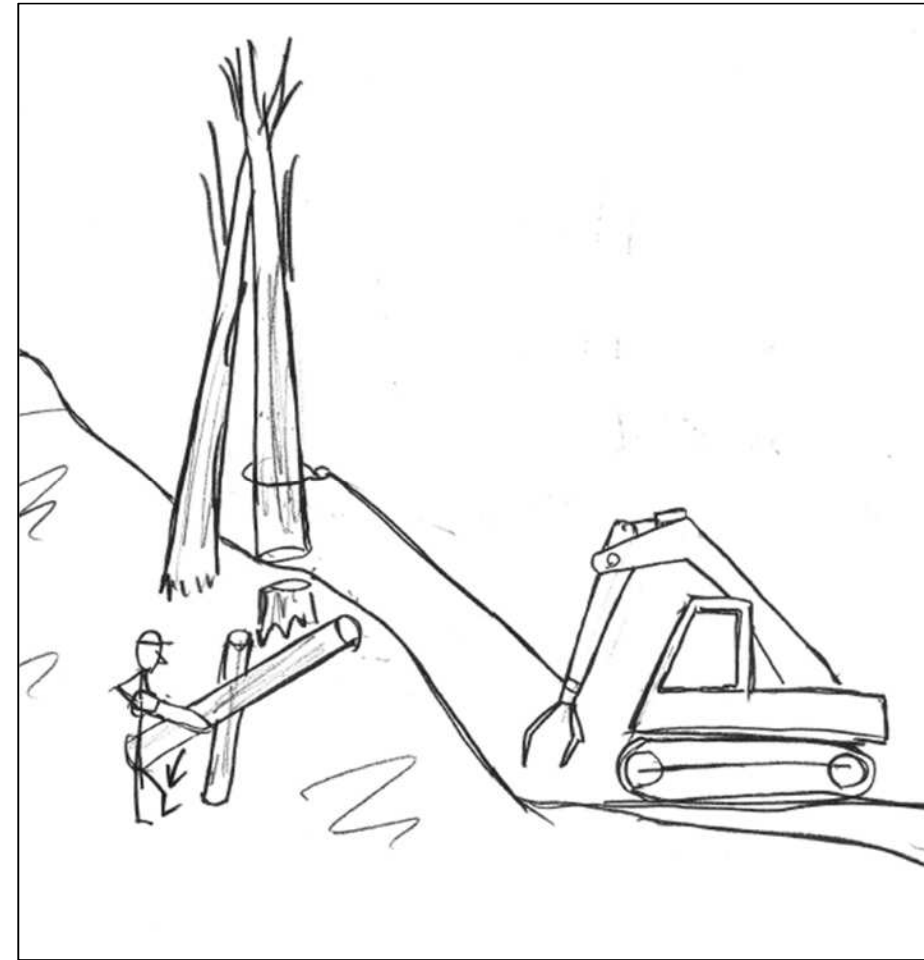

つるがらみの雑木を伐倒しようとして受け口・追い口を入れたが倒れなかったため、残っていたつるを切ったところ、元口が切株から外れ足を直撃したものの。

(38歳 経験15年)



間伐作業中、かかり木になっ  
た伐倒木の元口が切株から外れ  
足に当たったもの。

(47歳 経験8年)



間伐作業中、二又の木にか  
かった伐倒木を処理していたと  
ころ、二又の木が裂けて伐倒木  
が伐倒作業者に激突したもの。

(72歳 経験16年)

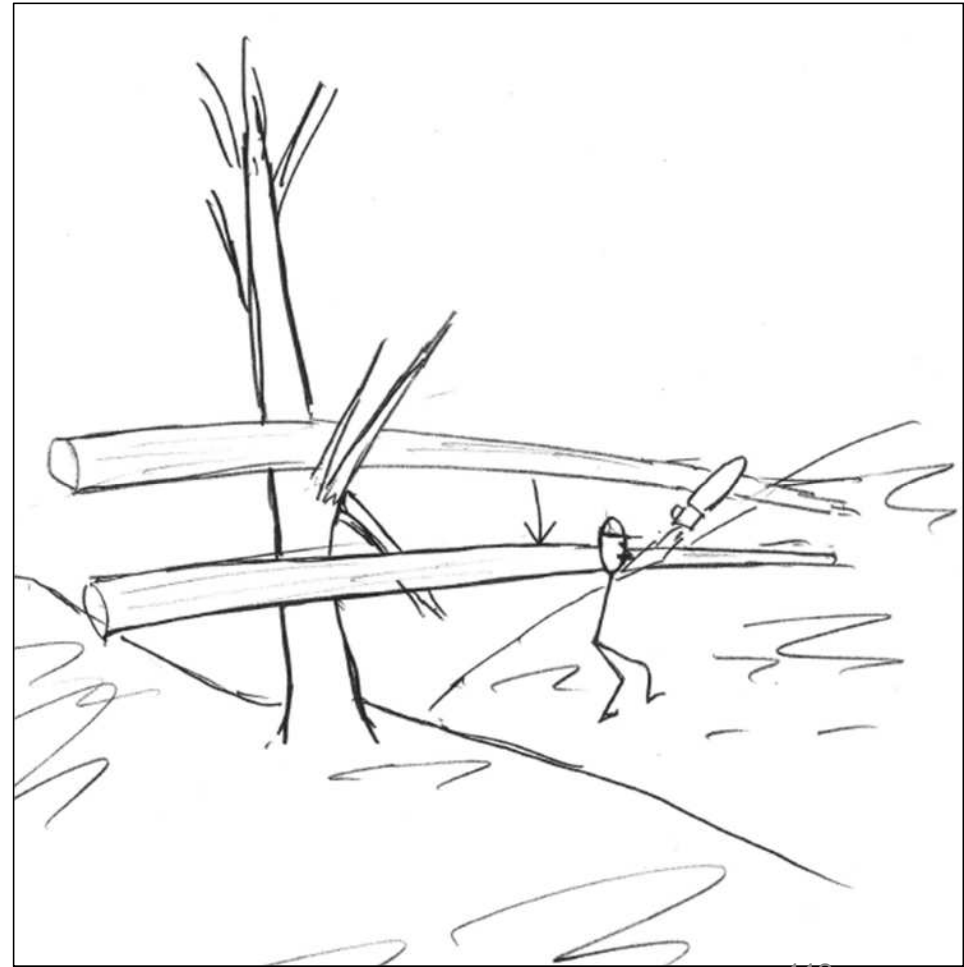



間伐作業中、上方に伐倒した  
ヒノキ（胸高直径16cm）がか  
かり木になったため、木の棒で  
かかり木の元口を下方に滑らそ  
うとしたところ、急に元口が  
滑って倒れた伐倒木の下敷き  
になったもの。

（72歳 経験23年）

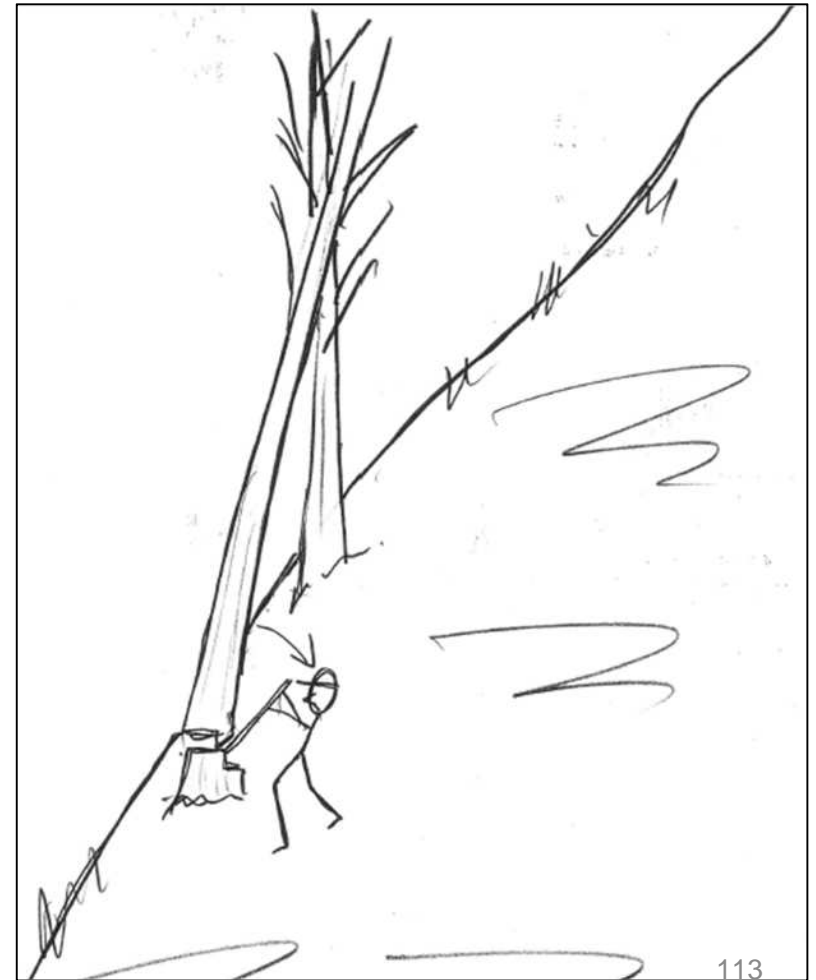

# 立木の裂けたことによる 災害

**植え付け作業の支障となる雑木を伐採しようとしたところ伐採した雑木が裂けて飛び、作業者の足に当たったもの。**

**(36歳 経験6年)**

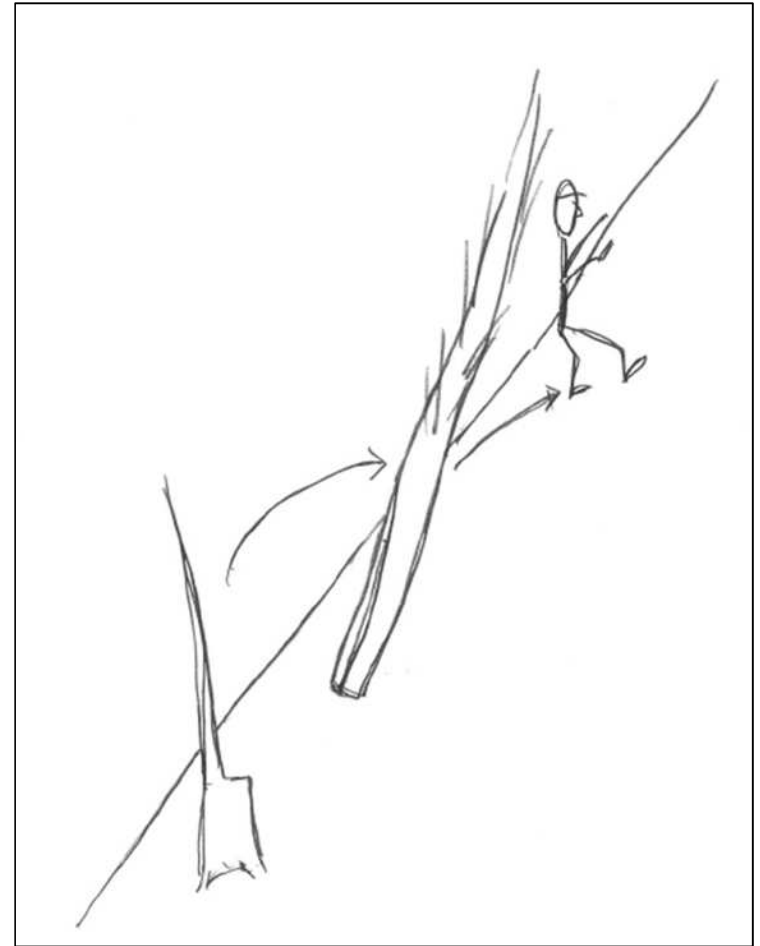

地拵え作業中、チェーンソーで雑木（胸高直径15cm）を伐倒していたところ、受け口に対し追い口が高すぎたため、裂けた幹が伐倒作業者の足に当たったもの。

（60歳 経験1.5年）

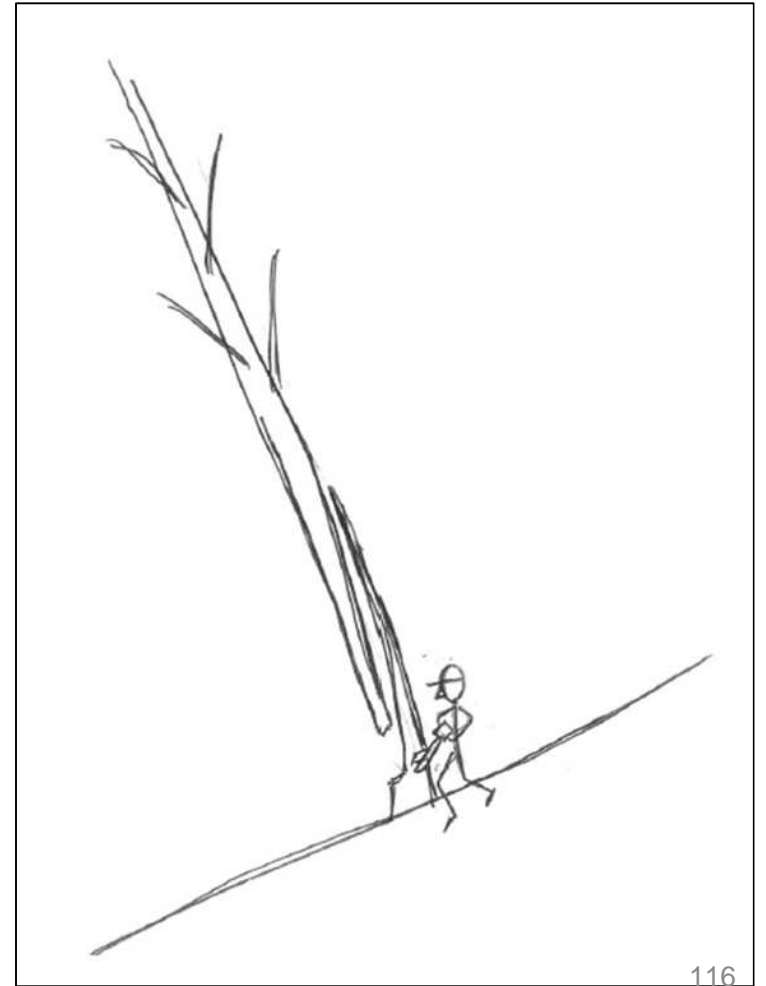

雑木（樹高28m 胸高直径60cm）に受け口を入れ、追い口を入れ伐倒したところ、根張部分が抜け上がり伐倒作業者の後方から当たり伐倒木とともに28m下方に弾き飛ばされた。

（48歳 経験18年）

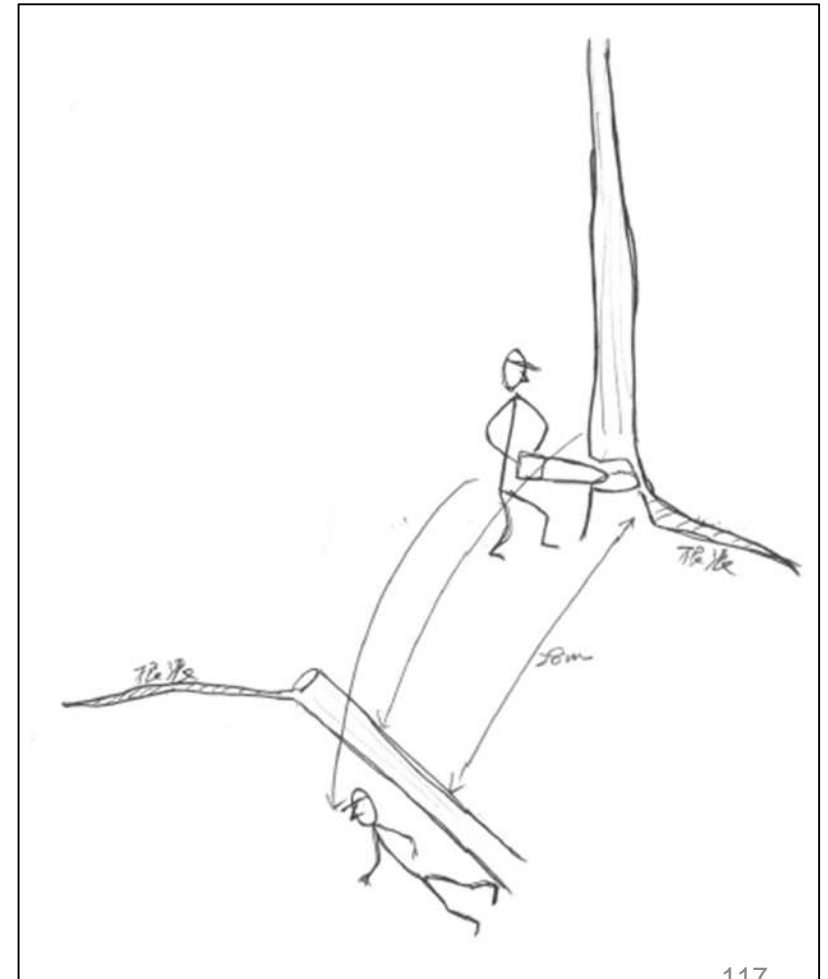

栗の木（胸高直径20cm 全長10m）を伐倒したところ、追い口を入れる途中、裂けて折れた木が、伐倒作業者の首に当たったもの。

（35歳 経験4年）

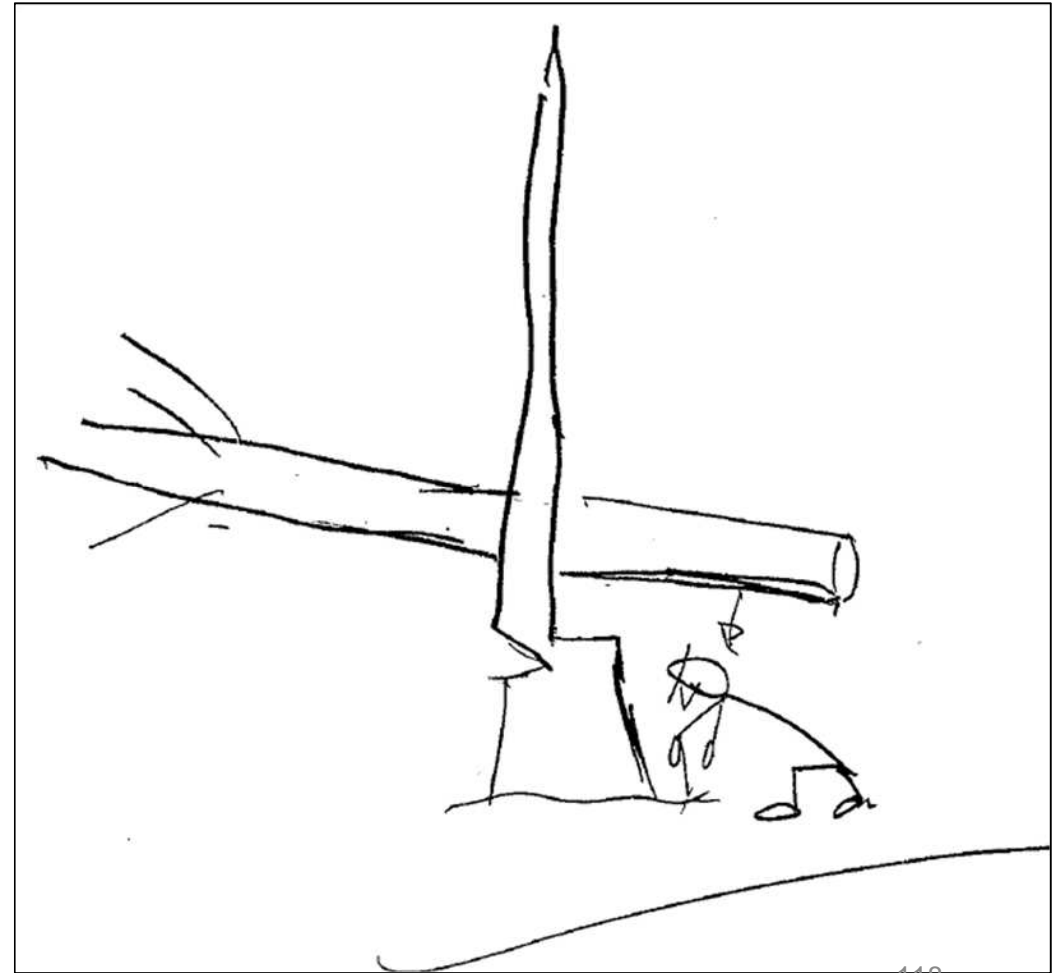

立木（雑木 直径25  
cm）を伐倒中、途中か  
ら木が裂けて跳ね、方に  
当たったもの。

（73歳 経験12年）

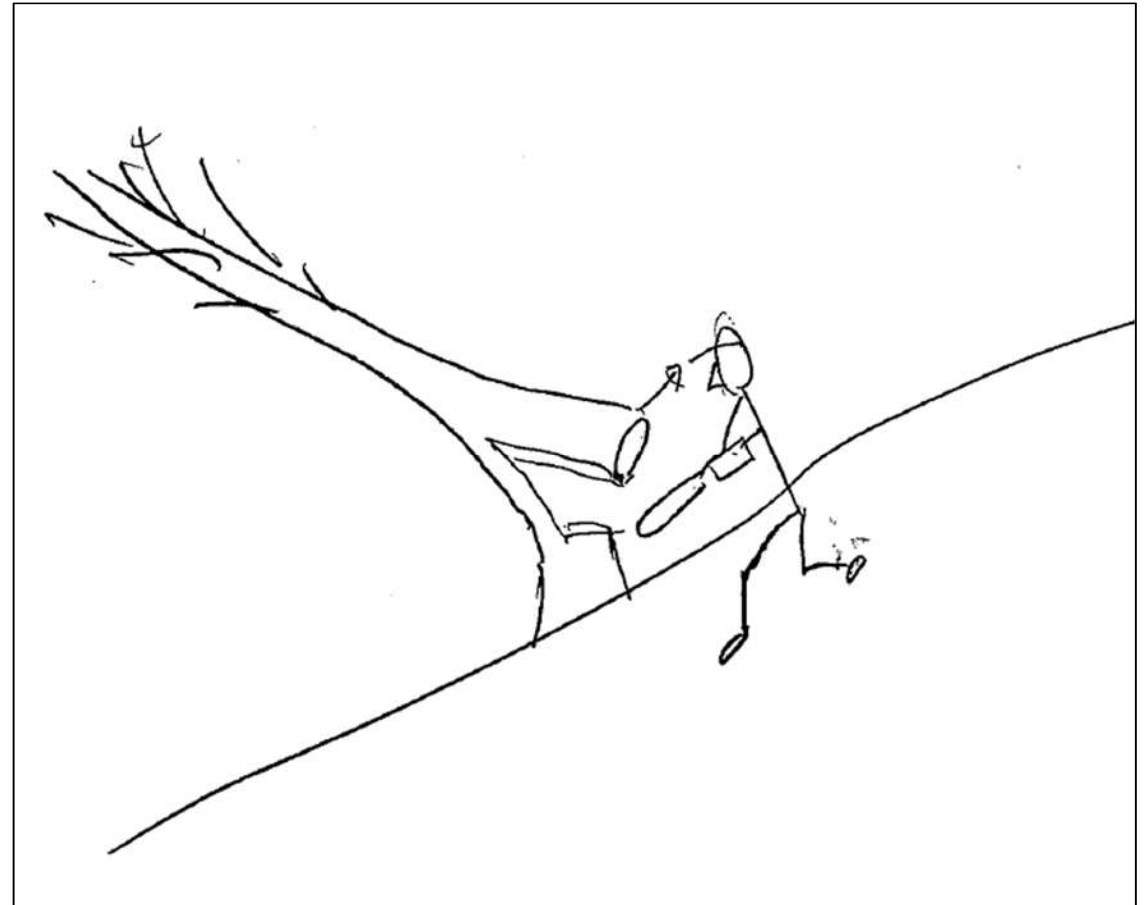

地拵え作業中、ナラの木（樹高約14m）を横方向に伐倒しようとしたところ、追い口の角度が悪く2～3mほど裂けて倒れたため、根元部分が滑り落ちて作業者の足に当たったもの。

（48歳 経験10年）

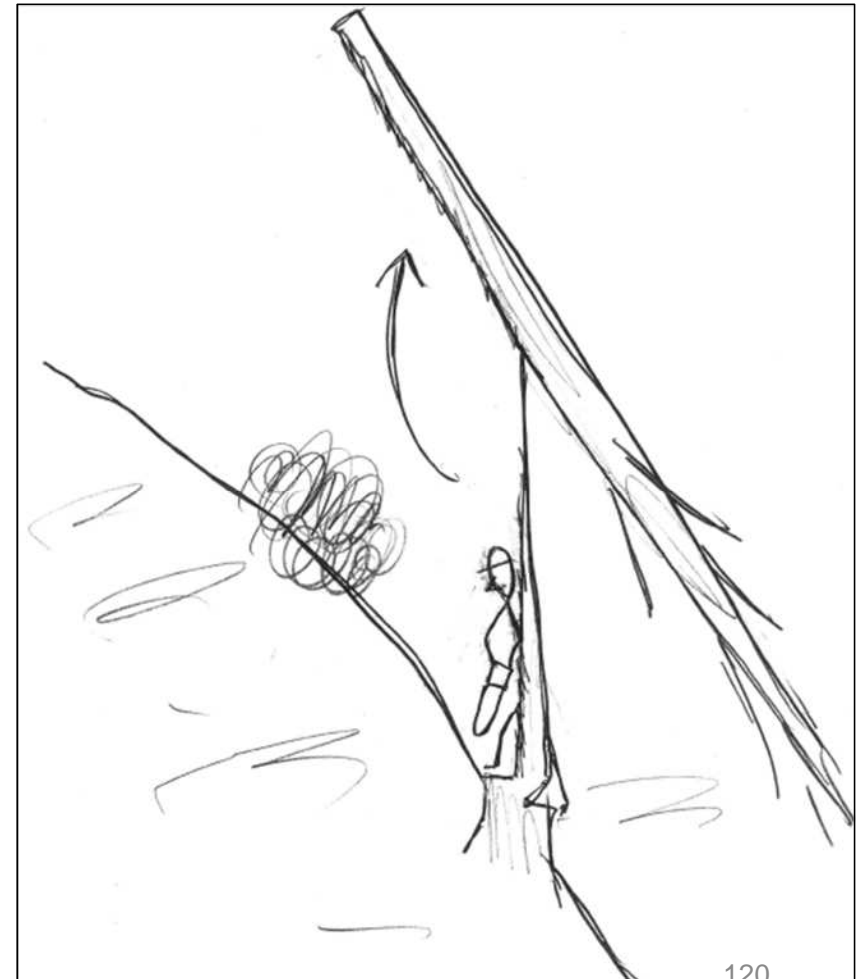



**ナラの木を伐倒作業中、木が  
裂け、伐倒業者の身体に当  
たったもの。**

**( 4 4 歳 経 験 6 か 月 )**



# 車両系木材伐出機械等 による労働災害

**運転席が反転した状態で、重機を前進させようと操作したところ、逆方向に走行してしまい、排土板が置いてあった敷き鉄板を押しその鉄板の端が近くにいた作業者の足に当たったもの。**

**（ 8 1 歳 経験 2 8 年 ）**

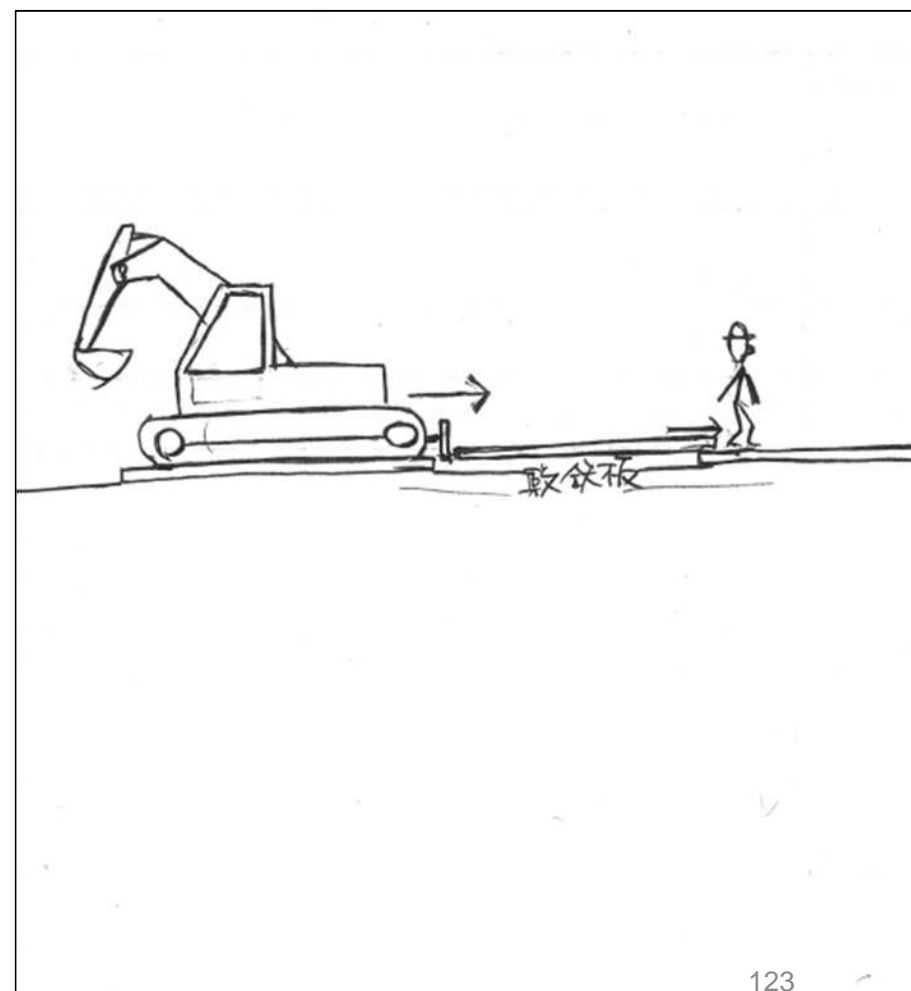

スイングヤードで集材作業中、  
5～6本の材を荷上げしていた  
ところ、旋回させた機体の運転  
席に材の1本が飛び込み、運転  
者の足に当たったもの。

(71歳 経験27年)

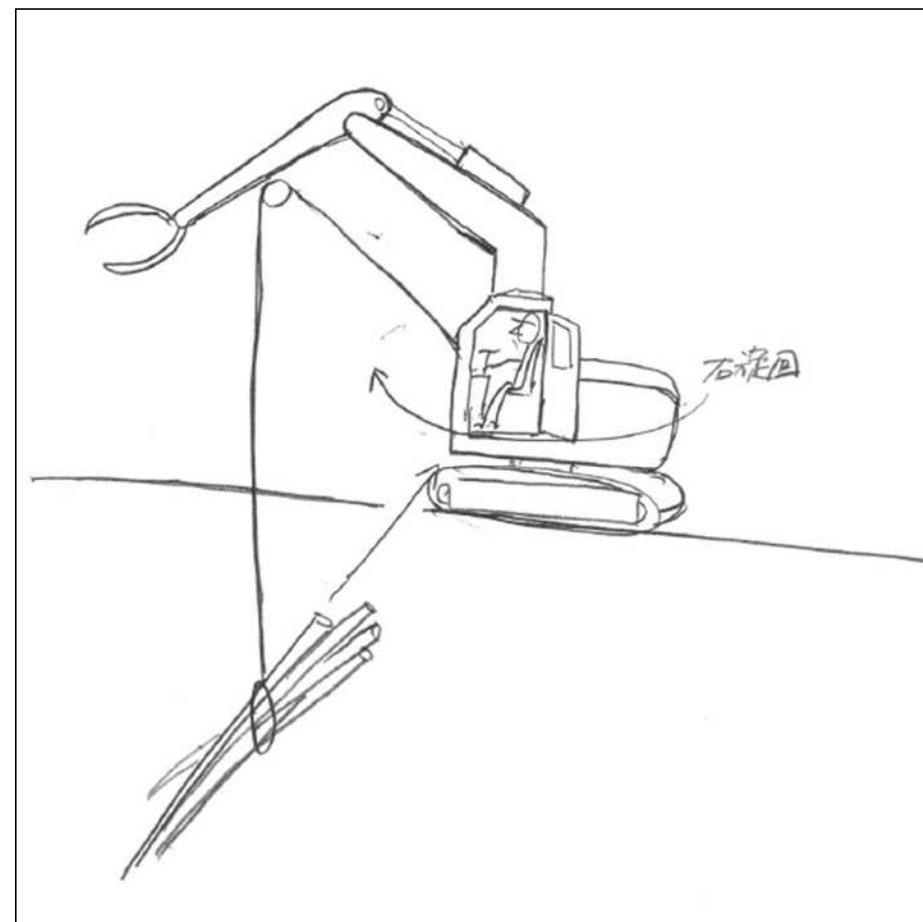

**重機で伐倒木の集積を  
行っていたところ、集材用  
に使用していた繊維ロープ  
が切れ、伐倒木に玉掛けし  
ていたフックが飛び、作業  
者の胸に当たったもの。**

**( 3 2 歳 経験 3 年 )**

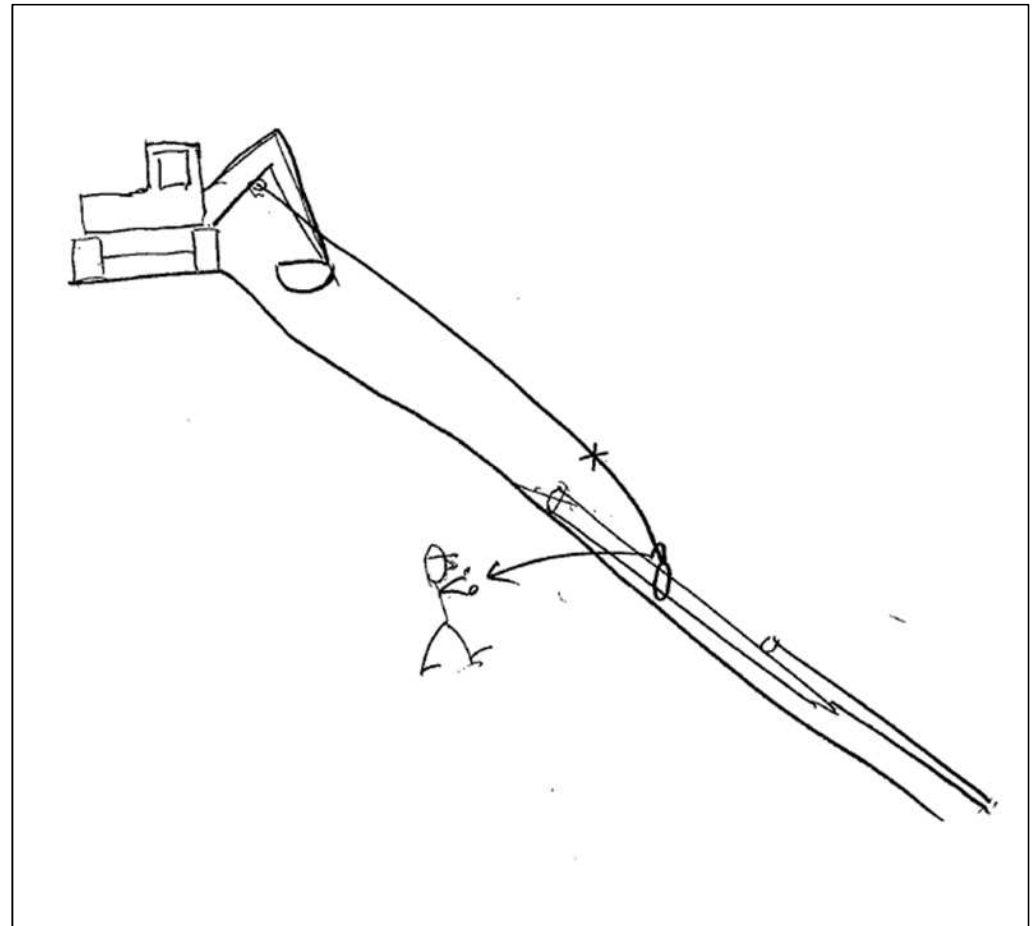

**間伐材をフォワーダに積んで、  
作業道を下っていたところ、作  
業道の路肩から転落したもの。**

**（ 5 8 歳 経 験 2 9 年 ）**



**重機でワイヤーを介して材を引っ張っていたところ、回転して滑った材が退避中の作業員に当たったもの。**

**( 39歳 経験8か月 )**

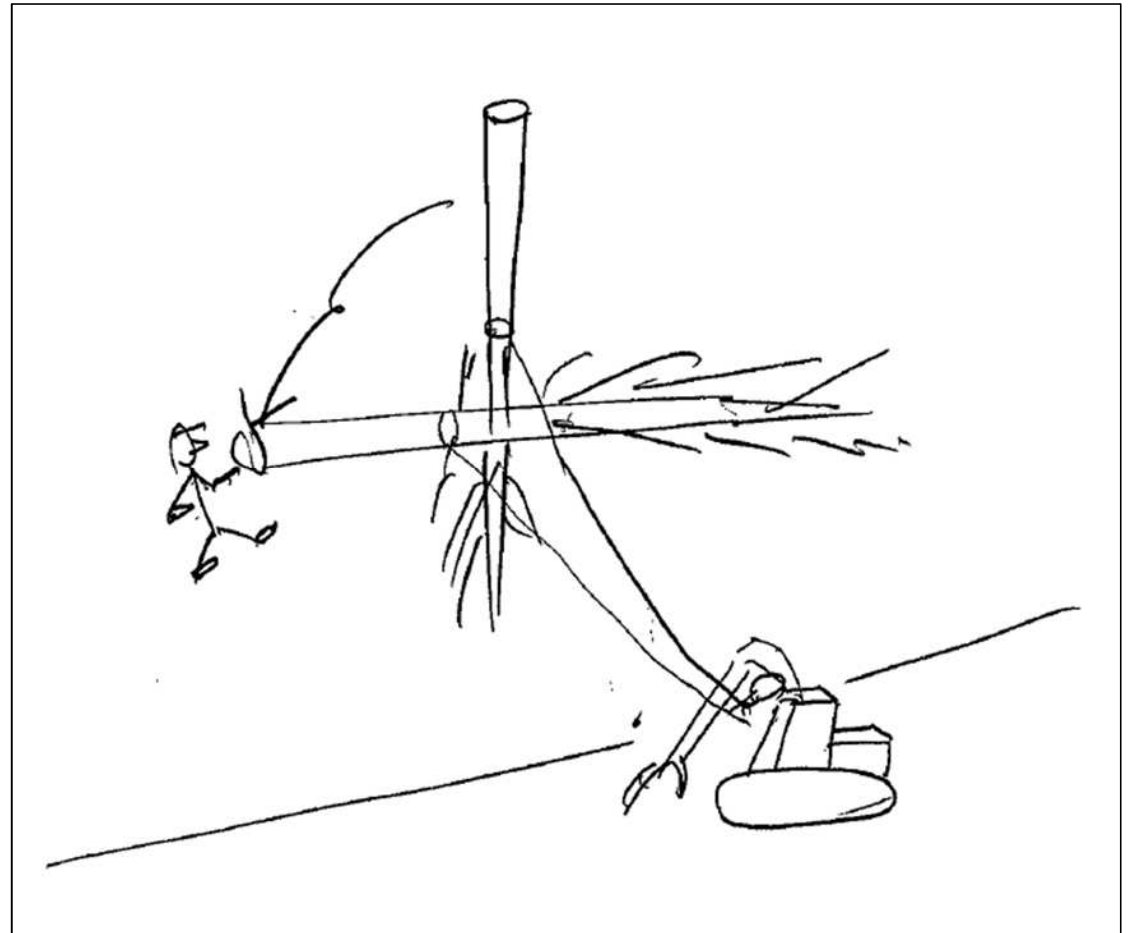

**グラップルで集材作業を行っていたところ、伐倒木（樹高20m 胸高直径36cm）が滑りだし、グラップルがその伐倒木に引っ張られて横転し、斜度40度の斜面を20m転落したものの。**

**（24歳 経験1.5年）**

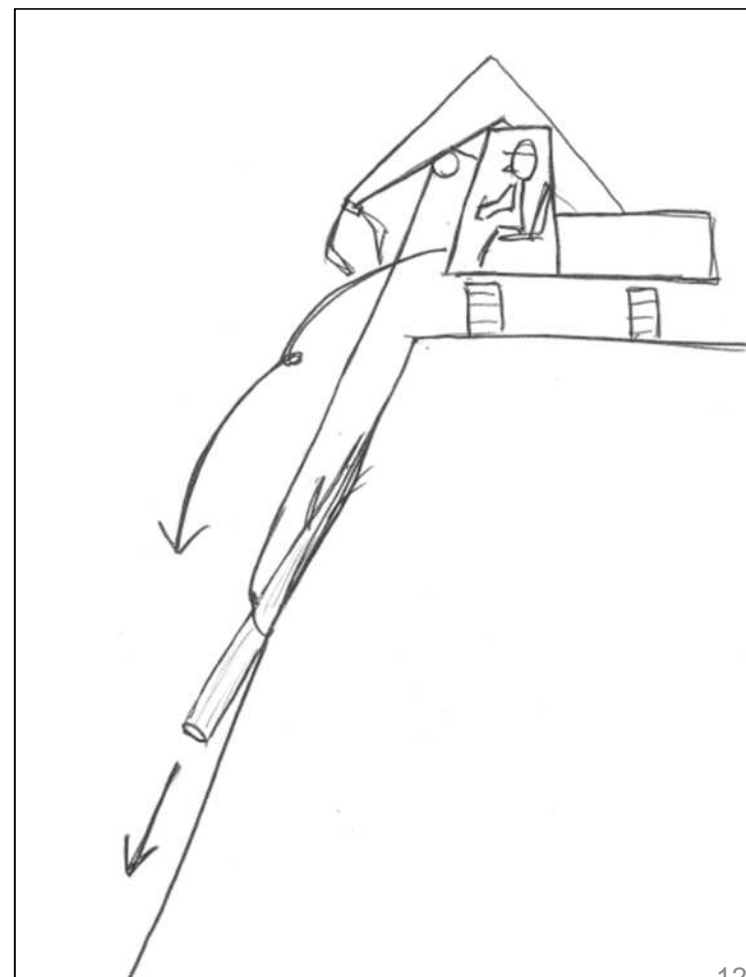



斜面の上方から移動式クレーンで支障木を直引きして倒そうとしたところ、支障木が倒れ切る前にクレーンの巻上げワイヤーが一杯となり、引っ張られて傾いた車体とガードレールの間で作業者が挟まれたもの。

( 5 3 歳 経験 2 5 年 )

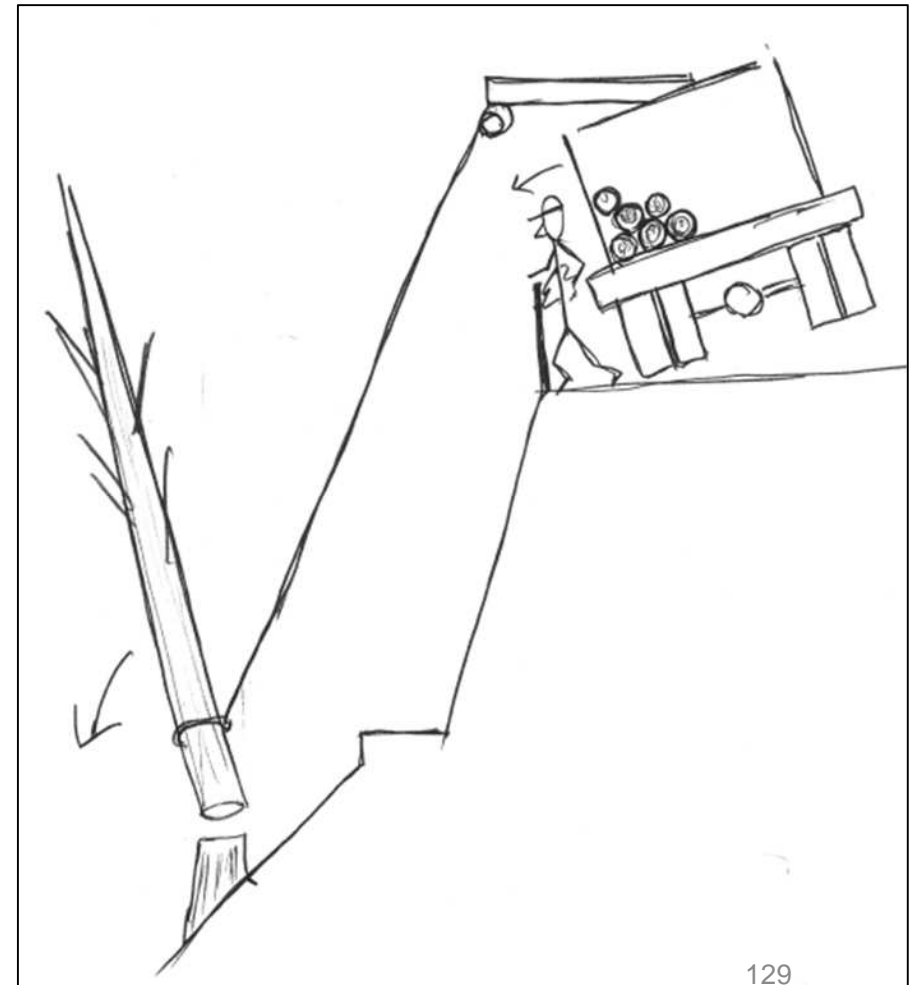

フォワーダで材を搬出中、下り坂で左のキャタピラがスリップし左に振られ、その反動で右側に転倒して運転者が投げ出されたもの。

(62歳 経験38年)

