

令和5年

業 務 概 要

岐阜労働局

# 目 次

## 管内概況

1	岐阜労働局管轄図	1
	労働基準監督署管轄図	
	労働基準監督署管轄区域・概況	
	公共職業安定所管轄図	
	公共職業安定所管轄区域・概況	
2	管内の概況	5
3	機構図	12
	岐阜労働局組織図	
	労働基準監督署・公共職業安定所	
	総務部概要	15
	雇用環境・均等室概要	23
	労働基準部概要	35
	職業安定部概要	75

監督署管轄別

面積・人口

※管轄人口：R5.4.1現在

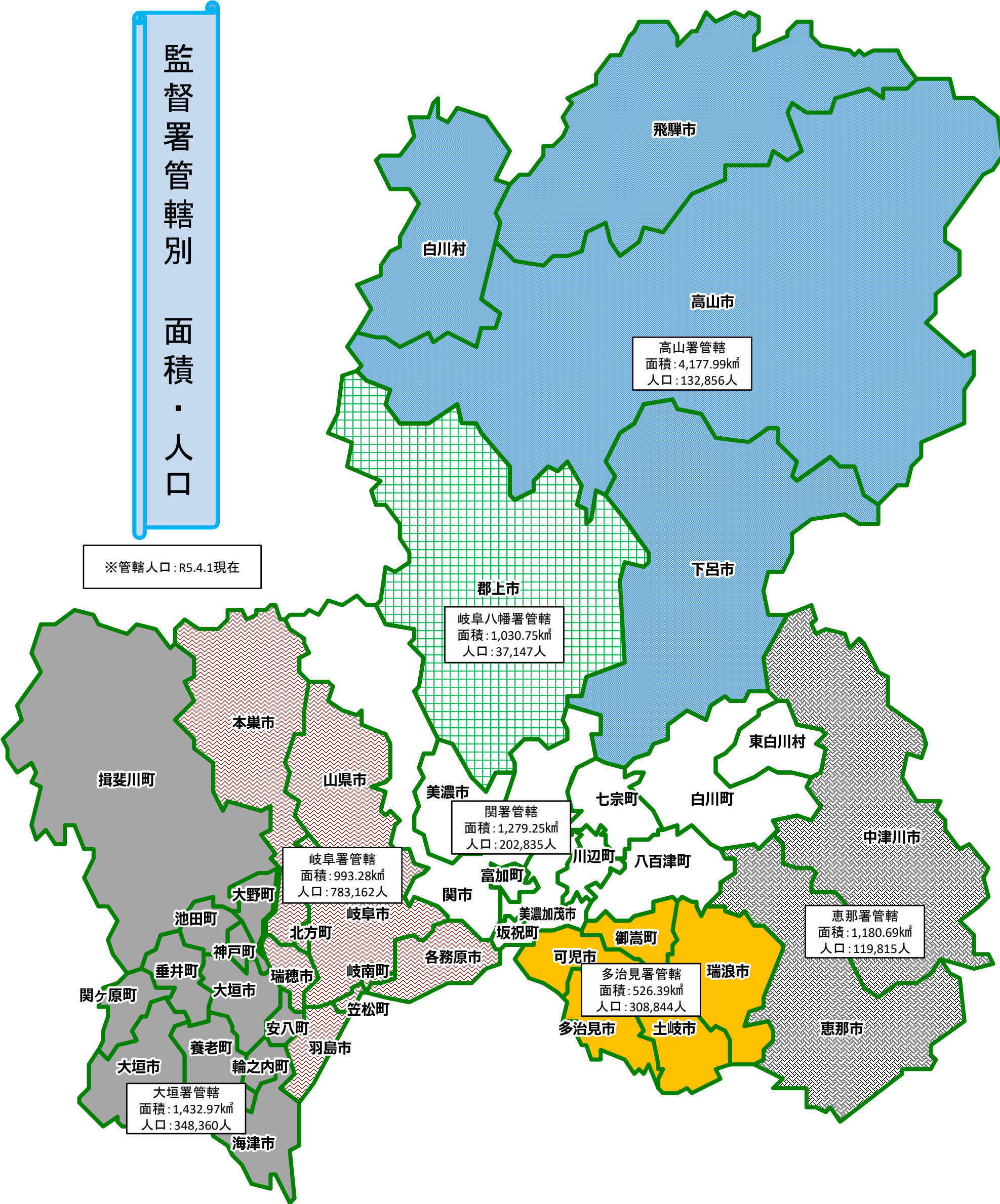

## 労働基準監督署管轄区域・概況

項目 署	所在地	管轄区域	市町村数				管轄面積 (Km <sup>2</sup> )	令和5年 4月1日現在 推定人口 (人)
			計	市	町	村		
岐 阜	岐阜市五坪1-9-1 岐阜労働総合庁舎	岐阜市、羽島市、 各務原市、山県市、 瑞穂市、羽島郡、 本巣市、本巣郡	9	6	3	—	993.28	783,162
大 垣	大垣市藤江町1-1-1	大垣市、海津市、 不破郡、養老郡、 安八郡、揖斐郡	11	2	9	—	1,432.97	348,360
高 山	高山市花岡町3-6-6	高山市、飛騨市、 下呂市、大野郡	4	3	—	1	4,177.99	132,856
多 治 見	多治見市音羽町 5-39-1 多治見労働総合庁舎	多治見市、瑞浪市、 土岐市、可児市、 可児郡	5	4	1	—	526.39	308,844
関	関市西本郷通3-1-15	関市、美濃市、 美濃加茂市、加茂郡	10	3	6	1	1279.25	202,835
恵 那	恵那市長島町正家 1-3-12 恵那合同庁舎	恵那市、中津川市	2	2	—	—	1,180.69	119,815
岐阜八幡	郡上市八幡町有坂 1209-2 郡上八幡地方合同庁舎	郡上市	1	1	—	—	1,030.75	37,147
合 計			42	21	19	2	10,621.29	1,933,019

※ 人口推計は、岐阜県人口動態統計調査による。



安定所管轄別  
面積・人口

※管轄人口：R5.4.1現在

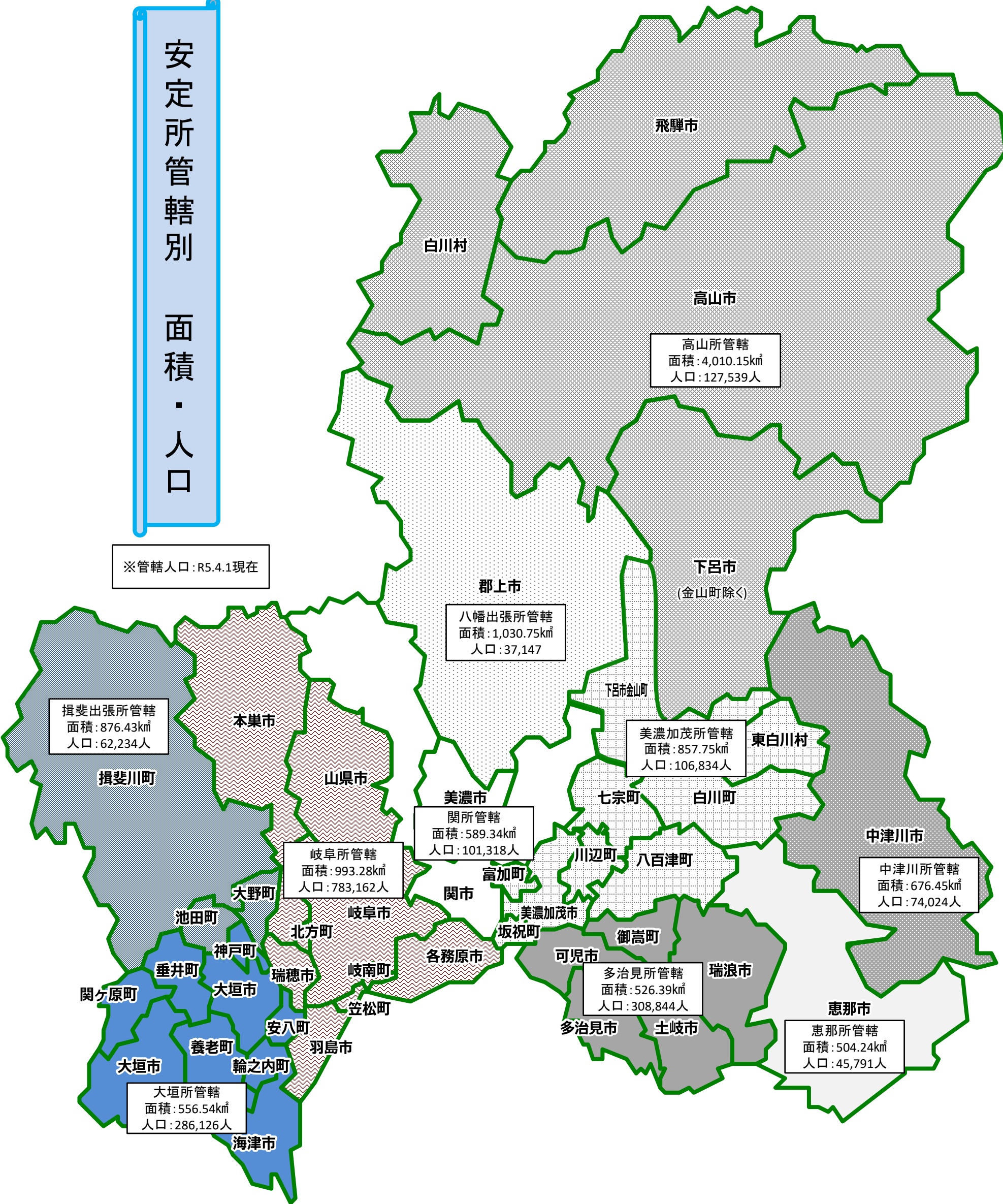

## 公共職業安定所長管轄区域・概況

項目 所	所在地	管轄区域	市町村数				管轄面積 (Km <sup>2</sup> )	令和5年 4月1日現在 推定人口 (人)
			計	市	町	村		
岐 阜	岐阜市五坪1-9-1 岐阜労働総合庁舎	岐阜市、羽島市、 各務原市、山県市、 瑞穂市、羽島郡、 本巣市、本巣郡	9	6	3	—	993.28	783,162
大 垣 (揖 斐)	大垣市藤江町1-1-1 (揖斐郡揖斐川町 極楽寺字村前95-1)	大垣市、海津市、 不破郡、養老郡、 安八郡 (揖斐郡)	11	2	9	—	1,432.97	348,360
多 治 見	多治見市音羽町 5-39-1 多治見労働総合庁舎	多治見市、瑞浪市、 土岐市、可児市、 可児郡	5	3	1	—	526.39	308,844
高 山	高山市昭和町2-220	高山市、飛騨市、 下呂市(金山町を除 く)、大野郡	4	※1 3	—	1	4,010.15	127,539
恵 那	恵那市長島町正家 1-3-12 恵那合同庁舎	恵那市	1	1	—	—	504.24	45,791
関 (岐阜八幡)	関市西本通4-6-10 (郡上市八幡町 有坂1209-2)	関市、美濃市 (郡上市)	3	3	—	—	1620.09	138,465
美濃加茂	美濃加茂市深田町1- 206-9	美濃加茂市、加茂郡、下 呂市金山町	9	※1 2	6	1	857.75	106,834
中 津 川	中津川市かやの木町 4-3 中津川合同庁舎	中津川市	1	1	—	—	676.45	74,024
合 計			43	22	19	2	10,621.29	1,933,019

※ 1 下呂市は高山所と美濃加茂所の双方の管轄にまたがるため、市町村数は重複カウントになる。

2 推計人口は、岐阜県人口動態統計調査による。

## 2 管内の概況

### 1 沿革、地勢

明治4年11月、廃藩置県によって美濃国（笠松、大垣、苗木、野村、加納、郡上、高富、岩村及び今尾）が岐阜県となった。その後、明治9年に筑摩県（長野県）から高山県である飛騨が編入され現在の岐阜県の本形がつけられた。その後、昭和29年の町村合併促進法により、大規模な合併が行われた。昭和62年4月以降は14市、55町、30村の99市町村であったが、平成15年4月以降、県内各地においていわゆる「平成の大合併」が進み、県境の中津川市では長野県山口村と全国的にも珍しい越県合併も行われ、平成18年3月27日以降42市町村となっている。

当県は日本のほぼ中央に位置し、周りを7つの他県（東に長野、西に福井、滋賀、北に富山、石川、南に愛知、三重）に囲まれた、数少ない内陸県の一つである。

県の北部は、東方に長野県境に連なる飛騨山脈及び木曾山脈、西方に福井・石川県境に連なる白山山地の3,000m級の山々があり、その間が海拔1,500mほどの大高原となっている。これらの山地が「日本の屋根」を構成しており、その中央部の宮峠（高山市の南）を分水嶺として北へ流れる宮川、高原川、庄川が富山湾にそそいでいる。

南部は、濃尾平野の北端をなす美濃平野で、東方の県境には、恵那山がそびえ、西方の県境には伊吹山地、養老山地が南北に走っている。

河川は、中央部の宮峠を分水嶺として南へ流れる飛騨川が、長野県鳥居峠を源とする木曾川に美濃加茂市川合付近で合流し、「日本ライン」と呼ばれる景観に富む峡谷をつくり、また、大日岳を源とする長良川に吉田川、板取川、津保川が合流し鶴飼で有名な「清流長良川」となり、さらに西方にはかつての徳山村（現在は揖斐川町に吸収）を源とする揖斐川が流れ、これらが「木曾・長良・揖斐」の三大河川を形成し、下流では複雑な水路網となり伊勢湾にそそいでいる。

このような地勢から「飛騨の山、美濃の水」という意味で「飛山濃水」の地と呼ばれている。

面積は東西約125Km、南北約148Km、総面積約1万621平方Kmで、全国7番目の広さであるが、海拔1,000以上の高地が4分の1を占めている。

気象は、南部の温暖な気候（岐阜市平年気温16.2℃）に対し、北部は寒冷な気候（高山市平年気温11.4℃）であり地域差が著しい。

### 2 位置、人口

岐阜県は日本のほぼ中央に位置しており、関市には「日本の人口重心」（日本全体の人口を一点で支える点）がある。

岐阜県の人口は昭和58年に200万人を超え、前々回の国勢調査（平27.10.1）では203万1903人（男99万3850人、女104万8053人）であったが、その後、人口は徐々に減少しはじめ、直近の国勢調査（令2.10.1）では、197万8742人（男96万436人、女101万8306人）となっており、日本の総人口の約1.6%を占め全国第17位となっている。

平成30年9月には200万人を割り、令和5年4月1日現在では、193万3019人となったが、2050（令和32）年には、137万人にまで減少すると見込まれている。

### 3 交 通

岐阜県は本州のほぼ中央部にあり、太平洋ベルト地帯の主要な位置にもあり、このため、主要な交通機関はそのほとんどが県内を通っている。

東西には JR 東海道新幹線、JR 東海道線、JR 中央線、東名高速道路に接続の名神高速道路、中央自動車道及び東海環状自動車道（西回りルート of 山県 IC～大野神戸 IC、養老 IC～大安 IC は建設中）が通り、南北には日本海側と太平洋側を結ぶ JR 高山線、国道 41 号線、国道 156 号線、東海北陸自動車道が通り、広域的な交通網が整備されている。また、中央リニア新幹線が着工され、県南の東濃地域を通り、中津川市に岐阜県駅が建設される計画となっている。

### 4 産業経済

岐阜県は、本州のほぼ中央に位置し、交通網が整備されるなど優れた立地条件から、中部経済圏の産業活動の一翼を担っている。

古くからものづくりが盛んな地域で、現在も全産業のうち製造業が占める事業所の割合は 12.9%（全国 7.9%）と全国 1 位である。主力産業は、輸送用機械、一般機械、電気機械である。

また、特色ある地場産業が、東濃地域の窯業、岐阜・西濃地域の繊維製品製造業及びプラスチック製品製造業、中濃地域の刃物・洋食器等の金属製品製造業、美濃・恵那地域の製紙業、飛騨・東濃地域の木材・木製品・家具製造業など各地に存在している。

さらに、伝統工芸としても、岐阜市の和傘・提灯類、高山市の一位一刀彫・春慶塗、多治見市周辺的美濃焼、関市の日本刀、美濃市の和紙など、各地に歴史・文化・自然に根ざした最上級の「匠の技」が受け継がれている。

農畜産業は、温暖な気候を生かし県南西部の平地での稲作、中濃・東濃・飛騨地域の山間地から高冷地にかけては、夏の涼しい気候を生かしたトマト等の野菜の栽培が行われている。また、山地を利用した飛騨牛をはじめとするブランド肉・乳牛等の飼育も行われている。

林業に関しては、総面積に占める森林面積の割合が 81.2%（全国 2 位）となっており、地域経済における林業依存率は、地域によっては基幹産業に位置づけられているところもあるが、木材需要の減退、採算性の低下（木材単価の低下）、人材確保や高齢化などの諸問題を抱えている。

第 3 次産業については、地場産業と結びついた繊維・陶器などの卸売・小売業、各地域の商店街、飛騨・下呂地区温泉郷などの観光・旅館業がある。

世界遺産に登録された白川郷合掌造り、歴史ある長良川の鵜飼、飛騨高山などの古い町並み、日本三名泉である下呂温泉、世界最大級の淡水魚水族館「アクア・トトぎふ」、豊かな自然を活かした味覚も豊富で、多くの観光資源に恵まれており、海外旅行客も順調に増加していたが、新型コロナウイルス感染症の影響で外国人旅行客が大幅に減少し、厳しい状況となった。

アパレル産業は、全国有数の問屋街を形成しているが、海外からの低価格商品の流入等により事業所数及び製造出荷額ともに減少している。小売業関係については、食品関係等一部を除き、新型コロナウイルス感染症の影響で非常に厳しい状況で、特に小規模商店の減少傾向が加速している。

## 5 行政概況

### (1) 雇用環境・均等行政の概況

令和2年の雇用者総数に占める女性割合は46.4%と前回調査（平成27年）の45.4%を上回っている。女性雇用者の産業別構成比は、医療・福祉23.2%、卸売・小売業18.3%、製造業18.2%の順に多く、同職業別構成比は、事務従事者が27.0%、次いで専門的・技術的職業従事者18.1%と、この2業種で半数近くを占める一方、管理的職業従事者は0.6%と男性の3.4%に比べて少ない（令和2年国勢調査）。

県内の一般労働者における平均年齢は男性44.0歳（前年43.8歳）、女性42.9歳（前年42.0歳）、平均勤続年数は男性14.1年（前年14.1年）、女性10.6年（前年9.7年）と、男性の勤続年数が長い傾向が続いている。

また、男女間の所定内給与の格差は男性の給与額を100とした場合の女性の割合は74.2（前年74.4）となり、全国の75.7より男女の賃金格差が大きい状況（全国43位）である（令和4年賃金構造基本統計調査）。

女性の労働力率を年齢階級別に見ると、M字カーブの底（30～34歳層）が64.3%と前回調査（平成27年）の61.3%と比べ3.0ポイント上昇している（令和2年国勢調査）。

合計特殊出生率（一人の女性が一生の間に産む子どもの数）は長期的に低下傾向が続いていたが、平成27年に1.56とわずかながら増加したものの、再び減少し、令和4年には1.36（全国1.26）と前年を下回り、4年連続減少している。（人口動態調査）。

パートタイム労働者の常用労働者に占める割合は近年上昇傾向にあり、令和4年に33.3%（全国31.8%）で全国に比べて高い傾向が続いている（令和4年毎月勤労統計調査）。

このような状況を踏まえ、雇用形態に関わらない公正な待遇が確保されるよう、また、労働者が性別により差別されることなくその能力を十分に発揮でき、かつ、仕事と育児や介護を両立できる雇用環境を整備する。

### (2) 労働基準行政の概況

令和4年における管内の景気動向は、新型コロナウイルス感染症対策に伴う各種制限の緩和などを受けて、一部で持ち直す動きが見られた一方、国際情勢等を背景とした原料価格の高騰や、人手不足などの影響が懸念される状況が続いた。

労働時間については、所定労働時間、総労働時間ともに長期的には減少傾向にある中、新型コロナウイルス感染症の感染拡大の影響を受けて、令和2年には特に総労働時間が前年から大きく減少したものの、令和3年には増加に転じ、令和4年も総労働時間、所定労働時間ともに前年からやや増加となった。これにより、令和4年の所定労働時間は新型コロナウイルス感染症の発生以前と概ね同水準となったが、総労働時間は依然として新型コロナウイルス感染症の発生以前よりも低い水準にある。

こうした状況下においても、賃金の支払や長時間労働などにかかる相談が、引き続き労働局及び県下の労働基準監督署に多数寄せられている。また、職場内のいじめ・嫌がらせなどの相談も引き続き多く寄せられている。

令和4年における県内の新型コロナウイルス感染症へのり患によるものを除く労働災害発生状況は、死亡者数は13人と前年より半減となり、休業4日以上死傷者数は2,263人と前年に比べ3.7%

の増加となった。

また、新型コロナウイルス感染症へのり患による労働災害発生状況は、死亡者数は0人と前年比4人減少、死傷者数は1,395人と前年に比べ56.8%の増加となった。

労働者の健康確保については、令和4年度に実施した定期健康診断結果における有所見率は59.2%と前年に比べ0.1%減少したものの、全国平均を上回っている。特殊健康診断結果についても前年に比べほぼ横ばい状態である。

また、定期健康診断結果における有所見率は5割を超え増加傾向にある。さらに、メンタルヘルス対策に取り組んでいる事業場の割合は84.9%である。

令和4年度の労災請求件数については、脳・心臓疾患事案が7件、精神障害事案が31件、石綿関連疾患事案は19件であった。精神障害事案においては、いじめ・嫌がらせ、パワハラを出来事としての請求が増加傾向にある。また、新型コロナウイルス感染症に係る請求は、感染状況の拡大に伴い1,754件と令和3年度の240件から7.3倍以上の増加となった。

### (3) 職業安定行政の概況

岐阜局管内の雇用情勢は、有効求人倍率（季節調整値）が平成21年6月から8月にかけて過去最低（昭和38年1月《現統計開始》以降）の0.45倍を記録した。その後は右肩上がり推移し、年度平均有効求人倍率（原数値）でみると、平成30年度は2.03倍まで上昇したが、令和2年度には新型コロナウイルス感染症の影響で1.30倍まで悪化した。令和3年度からは再び上昇傾向となり、令和4年度は、感染症の影響が弱まり社会経済活動が大きく回復、有効求人倍率は1.66倍となり2年連続の上昇となった。

新規求人数は前年より7.2%増加し、月間有効求人数も前年から8.5%増加した。

産業別でみると、サービス業（2,378人増）、医療・福祉業（2,231人増）、宿泊業・飲食サービス業（2,086人増）、製造業（1,919人増）等多くの産業が前年を大幅に上回り、建設業（236人減）、金融業・保険業（90人減）が前年を下回った。

新規求職者数及び有効求職者数は、平成21年度をピーク（過去最高）に平成22年度以降は9年連続で前年を下回ったが、令和元年度、令和2年度は2年連続増加。令和3年度、令和4年度は2年連続減少した。

新規常用求職者（パートを除く）に占める在職者の割合は、令和4年度36.9%で前年から増減なし。また、離職者（パートを除く）に占める事業主都合離職者の割合は、令和2年度に新型コロナウイルス感染症の影響により前年を7.9ポイント上回ったが、令和3年度以降は減少傾向となり、令和4年度は前年を1.4ポイント下回った。

新規高卒者（令和5年3月卒）の3月末現在の求人・求職の状況は、求人数が前年度比14.8%増加し10,748人、求職者数は同比10.0%減少の3,115人となり、求人倍率は同比0.74ポイント上昇の3.45倍となった。また、就職支援では、学校とハローワークとが連携し、未内定者への個別支援の徹底等により、就職内定率は99.7%と10年連続で99%超となっている。

経済上の理由により事業活動の縮小を余儀なくされ、雇用維持に努める企業が利用できる雇用調整助成金については、平成20年のリーマン・ショックにより業績が悪化し、申請する事業主が急増したものの、平成21年7月を境に減少傾向となり雇用改善が進んでいたが、再び新型コロナウイルス感染症の影響で雇用調整助成金を申請する事業主が急増し、令和2年10月には

リーマン・ショック時の約2倍（6,720事業所、対象労働者137,637人）に増加した。

その後、ワクチン接種の進展に伴う社会経済活動の再開などにより申請件数は減少し、令和5年1月をもってコロナ特例は廃止され、支給要件の一部緩和などの経過措置を行いながら、通常制度へ移行されたが、引き続き、資源価格高騰、円安等の影響が懸念されており、雇用調整助成金の活用等により労働者の雇用の維持確保に努めていく。

#### （4）人材開発行政の概況

地域における主な施策は、公共職業訓練、求職者支援訓練による公的な職業訓練のほか、企業における人材育成や労働者自らが行う教育訓練を中心に、ジョブ・カード制度の推進や地域若者サポートステーションの活用などにより、職業能力の開発と向上に努めている。

県内における公的職業訓練の令和4年度の実施状況について、公共職業訓練（離職者訓練）の受講者数は910人（受講者数は令和4年度中に訓練を開始した人数）、就職率は委託訓練57.8%、施設内訓練（ポリテク）86.8%となっている（就職率の委託訓練は令和4年4月から令和4年12月に終了したコースの集計値、施設内訓練（ポリテク）は令和4年度に終了したコースの集計値）。

また、求職者支援制度における職業訓練（求職者支援訓練）の受講者数は541人（受講者数は令和4年度中に訓練を開始した人数）、就職率は基礎コース51.4%、実践コース53.6%となっている（就職率は令和4年4月から令和4年9月までに終了したコースの集計値）。

なお、少子高齢化による構造的な人手不足が進展する中で、県内経済の持続的な成長のためには、リカレント教育等の人的資本投資やリ・スキリングによる能力向上、成長分野への労働移動の円滑化等「人への投資」による生産性の向上が課題となっており、公的職業訓練の充実、教育訓練給付の拡充等多様な職業能力開発の機会を確保、提供することが重要であり、職業能力開発施策の果たす役割への期待は大きくなっている。

規模別・業種別 事業所数 及び 従業者数

業種・規模	総数		1~4人		5~9人		10~19人		20~29人		30~49人		50~99人		100~199人		200~299人		300人以上		出向・派遣従業者のみ	
	事業所数	従業者数	事業所数	従業者数	事業所数	従業者数	事業所数	従業者数	事業所数	従業者数	事業所数	従業者数	事業所数	従業者数	事業所数	従業者数	事業所数	従業者数	事業所数	従業者数	事業所数	従業者数
全産業	94,300	930,508	55,076	114,870	17,335	114,185	11,572	156,078	4,061	96,547	2,920	110,296	1,809	122,308	653	87,632	169	41,050	151	87,542	554	-
農林漁業	942	9,713	345	806	258	1,732	217	2,856	61	1,459	40	1,551	16	965	3	344	-	-	-	-	2	-
鉱業、採石業、砂利採取業	76	591	24	54	22	139	22	288	3	80	1	30	-	-	-	-	-	-	-	-	4	-
建設業	9,708	60,279	6,090	13,286	2,028	13,134	1,065	13,950	263	6,228	162	6,052	67	4,239	12	1,530	5	1,188	2	672	14	-
製造業	12,133	219,336	5,815	13,027	2,293	15,343	1,677	23,084	790	19,028	625	24,063	513	35,476	263	35,490	67	16,357	63	37,468	27	-
（食料品・飲料等）	973	21,885	326	794	200	1,376	176	2,422	91	2,214	72	2,759	56	3,766	39	5,341	4	1,027	6	2,186	3	-
（繊維工業）	1,507	11,549	941	2,050	264	1,788	192	2,598	48	1,140	31	1,178	18	1,292	7	1,066	2	437	-	-	4	-
（木材・木製品(家具を除く)）	467	4,098	272	604	104	710	43	614	21	512	15	551	6	451	3	354	-	-	1	302	2	-
（家具・装備品）	688	6,573	455	912	90	573	62	803	40	988	15	588	14	977	10	1,191	1	225	1	316	-	-
（パルプ・紙・紙加工品）	365	7,074	142	346	74	503	52	699	38	917	25	964	22	1,523	8	993	3	681	1	448	-	-
（印刷・同関連業）	509	5,640	286	668	100	645	57	793	19	437	22	861	18	1,260	3	388	1	227	1	361	2	-
（化学工業）	163	6,671	34	79	37	246	23	307	18	431	18	683	16	1,032	10	1,276	5	1,184	2	1,433	-	-
（石油製品・石炭製品）	29	274	8	23	13	86	5	73	2	51	1	41	-	-	-	-	-	-	-	-	-	-
（プラスチック製品）	722	18,905	215	517	149	1,025	151	2,147	64	1,521	56	2,141	42	2,860	28	3,671	11	2,714	5	2,309	1	-
（ゴム製品）	147	2,712	45	109	33	218	27	357	21	507	10	387	8	569	2	314	1	251	-	-	-	-
（なめし革・同製品・毛皮）	26	107	18	41	5	31	3	35	-	-	-	-	-	-	-	-	-	-	-	-	-	-
（窯業・土石製品）	1,561	18,668	825	1,848	309	2,020	197	2,653	91	2,210	62	2,348	51	3,396	13	1,705	6	1,566	2	922	5	-
（鉄鋼業）	133	4,466	45	109	20	154	24	331	11	272	8	291	11	729	10	1,572	4	1,008	-	-	-	-
（非鉄金属）	157	4,148	59	143	34	219	23	324	10	239	9	362	11	793	7	1,055	2	470	1	543	1	-
（金属製品）	1,519	21,297	743	1,662	307	2,079	204	2,841	88	2,067	89	3,401	54	3,796	24	3,337	3	707	4	1,407	3	-
（一般機械器具）	1,626	32,337	714	1,655	315	2,090	240	3,335	121	2,932	101	3,902	82	5,555	28	3,778	7	1,719	16	7,371	2	-
（電気機械器具）	431	17,046	125	273	64	414	69	970	49	1,176	34	1,360	40	2,843	35	4,594	9	2,175	3	3,241	3	-
（情報通信機械器具）	18	983	6	14	2	11	2	22	2	44	2	72	1	85	2	229	-	-	1	506	-	-
（輸送用機械器具）	562	31,225	190	418	86	592	79	1,159	44	1,067	49	1,946	57	4,115	32	4,347	6	1,458	19	16,123	-	-
（その他の製造業）	530	3,678	366	762	87	563	48	601	12	303	6	228	6	434	2	279	2	508	-	-	1	-
電気・ガス・熱供給・水道業	219	3,710	108	187	39	279	29	399	12	281	5	180	16	1,176	7	852	-	-	1	356	2	-
情報通信業	559	6,612	345	637	95	615	50	679	18	435	18	666	17	1,236	6	865	5	1,163	1	316	4	-
運輸業、郵便業	1,746	40,196	438	1,008	316	2,190	395	5,435	210	5,100	183	6,870	143	9,538	31	4,105	8	2,041	8	3,909	14	-
卸売業、小売業	21,790	169,149	12,418	27,828	4,519	29,468	3,076	41,264	786	18,397	478	17,881	238	16,170	84	10,913	19	4,486	7	2,742	165	-
金融業、保険業	1,523	20,296	573	1,320	305	2,034	377	5,124	124	2,932	83	3,040	28	1,842	7	912	3	687	4	2,405	19	-
不動産業、物品賃貸業	4,765	15,689	4,064	7,159	405	2,539	157	2,102	53	1,264	33	1,195	14	962	-	-	2	468	-	-	37	-
学術研究、専門・技術サービス業	3,738	21,808	2,675	5,408	620	4,021	245	3,193	75	1,730	60	2,347	31	2,047	11	1,531	4	977	1	554	16	-
宿泊業、飲食サービス業	10,763	73,163	6,683	14,405	2,146	14,027	1,142	15,503	422	10,094	217	8,123	108	7,283	18	2,401	3	682	2	645	22	-
生活関連サービス業、娯楽業	7,815	36,129	6,244	11,194	787	5,038	379	5,059	132	3,094	116	4,323	79	5,115	12	1,667	3	639	-	-	63	-
教育、学習支援業	3,966	49,845	2,273	3,997	485	3,144	436	6,091	281	6,660	280	10,593	154	10,128	35	4,574	5	1,170	3	3,488	14	-
医療、福祉	7,847	130,982	2,783	5,827	1,915	13,209	1,664	22,406	622	14,803	430	16,221	264	18,042	93	12,681	17	4,059	35	23,734	24	-
複合サービス事業	642	8,035	236	723	255	1,652	109	1,485	15	353	4	150	5	388	10	1,553	6	1,421	1	310	1	-
サービス業(他に分類されないもの)	6,068	64,975	3,962	8,004	847	5,621	532	7,160	194	4,609	185	7,011	116	7,701	61	8,214	22	5,712	23	10,943	126	-

資料出所：令和3年経済センサス・活動調査 事業所に関する集計-産業横断的集計(事業所数、従業者数)



事業所数及び従業者数の推移

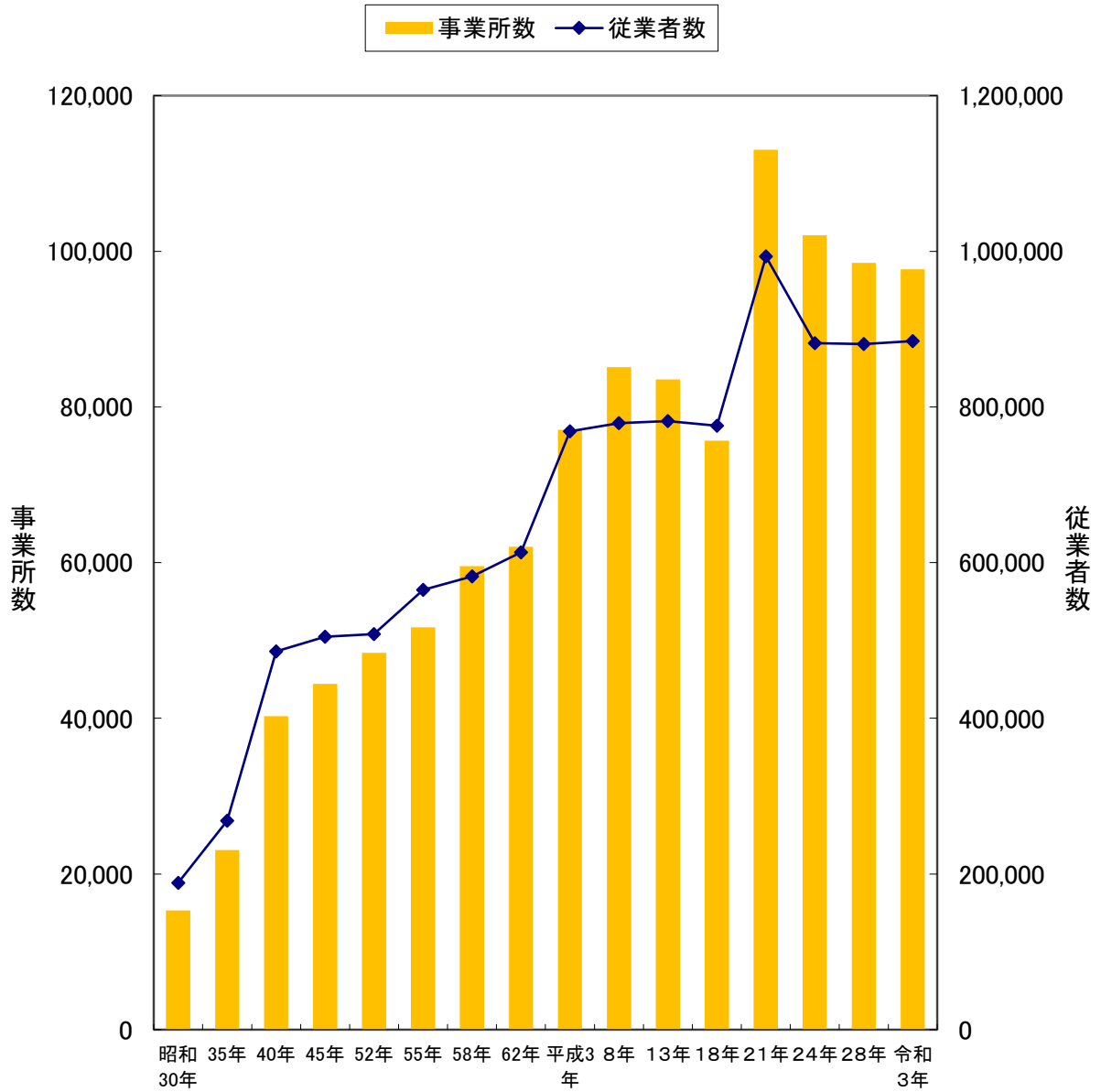

平成21年は、公務(国家・地方)の事業所数・従業者数を含む。  
 平成24年以降は、公務(国家・地方)の事業所数・従業者数を含まない。

◎岐阜労働局組織図（令和5年4月）

(1) 労働局

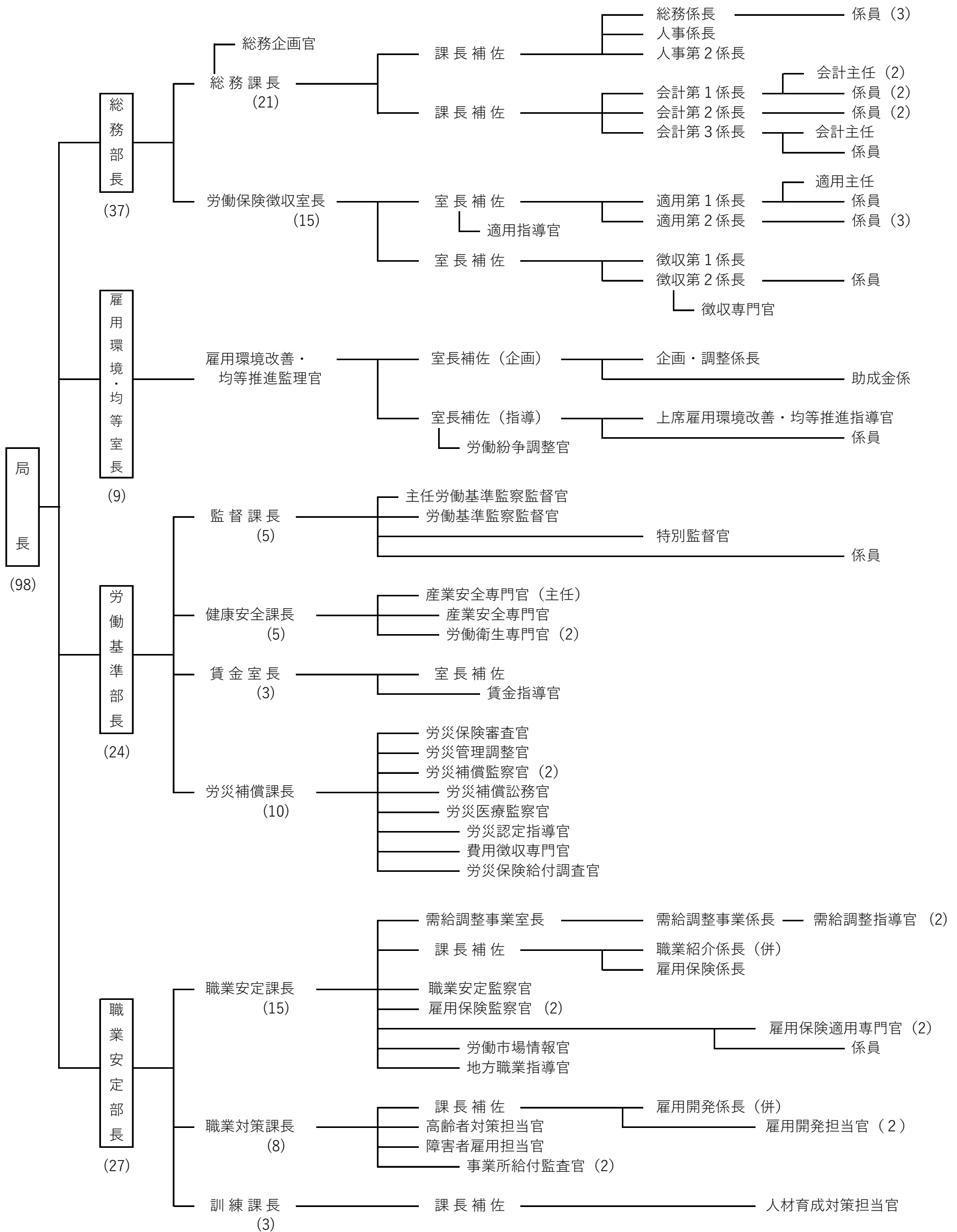

(2) 労働基準監督署 《7署》

監督署名	課・方面数	人員	課及び方面名
岐阜	4 課 4 方面	30	業務課、安全衛生課、労災第1課、労災第2課 第1方面～第4方面
大垣	3 課 3 方面	17	業務課、安全衛生課、労災課 第1方面～第3方面
高山	3 課	9	監督課、安全衛生課、労災課
多治見	3 課	11	監督課、安全衛生課、労災課
関	3 課	10	監督課、安全衛生課、労災課
恵那	2 課	7	監督・安衛課、労災課
岐阜八幡	2 課	4	監督・安衛課、労災課
合計		88	

(3) 公共職業安定所 《8所・2出張所》

安定所名	課・部門数	人員	課及び部門名
岐阜	3 課 7 部門	51	庶務課、雇用保険給付課、雇用保険適用課 職業相談第1部門、職業相談第2部門 専門援助第1部門、専門援助第2部門 求人第1部門、求人第2部門 事業所サービス部門
大垣	2 課 4 部門	23	庶務課、雇用保険課 職業相談第1部門、職業相談第2部門 専門援助部門、求人・企画部門
(揖斐)		5	出張所
多治見	2 課 3 部門	23	庶務課、雇用保険課 職業相談第1部門、職業相談第2部門 求人・企画部門
高山	2 課 2 部門	13	庶務課、雇用保険課 職業相談部門、求人・専門援助部門
恵那	1 課・1 部門	6	管理課、職業紹介部門
関	1 課・1 部門	10	管理課、職業紹介部門
(岐阜八幡)		4	出張所
美濃加茂	1 課・1 部門	10	管理課、職業紹介部門
中津川	1 課・1 部門	7	管理課、職業紹介部門
合計		152	



# 総務部 業務概要

## 目次

<b>1 総務課関係</b> . . . . .	<b>17</b>
(1) 情報公開請求の処理状況	
(2) 保有個人情報開示請求の処理状況	
<b>2 労働保険徴収室関係</b> . . . . .	<b>19</b>
(1) 署別適用事業場数及び労働者数	
(2) 業種別適用事業場数及び労働者数	
(3) 保険料徴収決定・収納状況	



# 1 総務課関係

# 情報公開・保有個人情報開示請求の処理状況

岐阜労働局総務課  
令和5年3月末現在

## (1) 情報公開請求の処理状況

### 【年度別状況】

		28年度	29年度	30年度	令和元年度	2年度	3年度	4年度	備考
開示請求件数		33	40	29	35	15	22	27	当年度受理件数
決定件数		34	39	29	34	16	22	27	当年度決定件数
内訳	全部開示	12	7	4	17	11	18	17	
	部分開示	22	24	24	17	4	2	8	
	不開示	0	8	1	0	1	2	2	

### 【部署別状況】

対 象		請求件数	決定件数	行政文書ファイル名等
局	職業安定課	3	3	求人情報一覧 休業支援金請求書
	職業対策課	15	15	障害者雇用一覧
	訓練室	0	0	
	健康安全課	1	1	
	労災補償課	2	2	労災指定医名簿 労災協力医名簿
監督署	岐阜	6	6	労働者死傷病報告 時間外休日労働協定書
	大垣	0	0	
	高山	0	0	
	多治見	0	0	
	関	0	0	
	恵那	0	0	
	岐阜八幡	0	0	
	安定所	岐阜	0	0
計		27	27	

## (2) 保有個人情報開示請求の処理状況

### 【年度別状況】

		28年度	29年度	30年度	元年度	2年度	3年度	4年度	備考
開示請求件数		88	177	164	155	178	176	230	当年度受理件数
決定件数		86	151	179	154	169	185	222	当年度決定件数
内訳	全部開示	16	44	44	38	33	42	70	
	部分開示	69	107	127	115	136	140	151	
	不開示	1	0	8	1	0	3	1	

### 【部署別状況】

対象文書保管官署		請求件数	決定件数	行政文書ファイル名等(請求内訳)
局	労災補償課	83	73	レセプト 調査復命書 アフターケア請求書 審査請求決定書
	健康安全課	2	1	じん肺管理区分決定通知書
	職業安定課	2	1	コロナ休業支援金
	総務課	1	1	ハラスメント関係文書
	雇用環境・均等室	1	1	助言指導処理票
監督署	岐阜	52	52	実地調査復命書 労災給付請求書 相談記録 災害調査復命書 労働者死傷病報告
	大垣	32	32	相談票 労災給付請求書 労働者死傷病報告 実地調査復命書
	高山	13	16	実地調査復命書 労災給付請求書 申告処理台帳 労働者死傷病報告
	多治見	24	26	実地調査復命書 労災給付請求書 監督復命書
	関	13	12	相談記録
	恵那	1	1	相談記録
	岐阜八幡	0	0	
安定所	岐阜	3	3	傷病証明書 就業制限通知書
	大垣	1	1	求人内容受付連絡票
	恵那	1	1	受給資格決定書類
	高山	1	1	離職証明書
計		230	222	



## **2 労働保険徴収室関係**

(1) 署別適用事業場数及び労働者数

令和5年3月31日現在

署別	区別		事務組合		計	
	継続・有期		事業場数	労働者数	事業場数	労働者数
岐 阜	10,890	357,830	11,323	88,799	22,213	446,629
大 垣	4,126	148,335	3,032	22,948	7,158	171,283
高 山	2,343	40,197	1,995	14,106	4,338	54,303
多 治 見	3,943	116,360	1,623	10,471	5,566	126,831
関	2,261	60,249	2,287	16,887	4,548	77,136
恵 那	1,231	33,300	1,627	12,772	2,858	46,072
岐阜八幡	359	6,989	890	6,035	1,249	13,024
計	25,153	763,260	22,777	172,018	47,930	935,278
資料出所 : 1 第3-2表 監督署別労災保険適用事業数及び労働者数 2 第3-5表 監督署別労災保険適用事業数及び労働者数						

## (2) 業種別適用事業場数及び労働者数

令和5年3月31日現在

業種別	区別	適用事業場数			労働者数		
		3年度末	4年度末	増減	3年度末	4年度末	増減
林業		461	457	▲ 4	2,396	2,094	▲ 302
鉱業		104	103	▲ 1	767	716	▲ 51
建設事業		11,622	11,715	93	76,790	79,934	3,144
製造業		8,934	8,819	▲ 115	213,325	222,712	9,387
運輸業		1,111	1,109	▲ 2	48,352	46,402	▲ 1,950
電気、ガス、水道 又は熱供給の事業		43	46	3	464	492	28
その他の事業		25,320	25,681	361	462,007	582,928	120,921
計		47,595	47,930	335	804,101	935,278	131,177
資料出所 : 1 第3-2表 監督署別労災保険適用事業数及び労働者数 2 第3-5表 監督署別労災保険適用事業数及び労働者数							

(3) 保険料徴収決定・収納状況

(単位：円)

(所掌1)	25年度	26年度	27年度	28年度	29年度	30年度	31年度	2年度	3年度
徴定額	29,205,319,099	30,535,577,973	30,613,133,945	27,514,709,806	24,758,699,887	25,012,530,236	25,490,748,392	25,937,978,308	25,919,821,342
収納額	28,431,700,473	29,851,897,713	30,053,451,276	27,000,461,873	24,282,320,477	24,628,876,334	25,140,446,420	25,602,060,405	25,664,431,581
収納未済額	641,562,310	536,547,588	498,443,418	491,801,545	412,060,604	351,964,444	291,441,425	295,578,797	245,741,005
収納未済額対前年度差	▲ 105,873,679	▲ 105,014,722	▲ 38,104,170	▲ 6,641,873	▲ 79,740,941	▲ 60,096,160	▲ 60,523,019	4,137,372	▲ 49,837,792
収納率	97.35	97.76	98.17	98.13	98.08	98.47	98.63	98.70	99.01
収納率対前年度差	▲ 0.09	0.41	0.41	▲ 0.04	▲ 0.05	0.39	0.16	0.07	0.31

(所掌3)	25年度	26年度	27年度	28年度	29年度	30年度	31年度	2年度	3年度
徴定額	8,768,239,284	9,046,339,242	9,293,823,263	8,217,402,691	7,365,007,354	7,500,317,725	7,532,576,152	7,937,088,262	7,854,367,356
収納額	8,678,596,321	8,975,284,752	9,224,136,473	8,145,488,583	7,303,458,499	7,452,098,013	7,494,450,719	7,906,932,405	7,829,509,911
収納未済額	67,765,832	56,285,416	67,123,417	67,383,446	50,716,772	39,086,138	34,632,119	23,019,529	24,471,198
収納未済額対前年度差	▲ 24,645,547	▲ 11,480,416	10,838,001	260,029	▲ 16,666,674	▲ 11,630,634	▲ 4,454,019	▲ 11,612,590	1,451,669
収納率	98.98	99.21	99.25	99.12	99.16	99.36	99.49	99.62	99.68
収納率対前年度差	0.09	0.23	0.04	▲ 0.13	0.04	0.20	0.13	0.13	0.06

合計	25年度	26年度	27年度	28年度	29年度	30年度	31年度	2年度	3年度
徴定額	37,973,558,383	39,581,917,215	39,906,957,208	35,732,112,497	32,123,707,241	32,512,847,961	33,023,324,544	33,875,066,570	33,774,188,698
収納額	37,110,296,794	38,827,182,465	39,277,587,749	35,145,950,456	31,585,778,976	32,080,974,347	32,634,897,139	33,508,992,810	33,493,941,492
収納未済額	709,328,142	592,833,004	565,566,835	559,184,991	462,777,376	391,050,582	326,073,544	318,598,326	270,212,203
収納未済額対前年度差	▲ 130,519,226	▲ 116,495,138	▲ 27,266,169	▲ 6,381,844	▲ 96,407,615	▲ 71,726,794	▲ 64,977,038	▲ 7,475,218	▲ 48,386,123
収納率	97.73	98.09	98.42	98.36	98.33	98.67	98.82	98.92	99.17
収納率対前年度差	▲ 0.05	0.36	0.33	▲ 0.06	▲ 0.03	0.34	0.15	0.10	0.25
全国	97.02	97.43	97.63	98.61	98.66	98.85	98.90	98.02	98.97
全国収納率対前年度差	▲ 0.68	0.41	0.20	0.98	0.05	0.19	0.05	▲ 0.88	0.95

資料出所：労働保険料等の機械処理状況（年報）

# 雇用環境・均等室 業務概要

## 目次

<b>1 有期特措法・コンサルティング関係</b> . . . . .	<b>24</b>
(1) 有期雇用特例措置認定状況	
(2) 労働時間等設定改善事業に係る活動状況	
<b>2 雇用均等関係</b> . . . . .	<b>25</b>
(1) 令和4年度男女雇用機会均等法の施行状況	
(2) 令和4年度労働施策総合推進法の施行状況	
(3) 令和4年度パートタイム・有期雇用労働法の施行状況	
(4) 次世代育成支援対策取組状況	
(5) 女性活躍推進法の取組状況	
<b>3 個別労働紛争関係</b> . . . . .	<b>30</b>
(1) 個別労働紛争解決制度の運用状況について	
<b>4 助成金関係（雇用環境・均等室分）</b> . . . . .	<b>32</b>
<b>5 新はつらつ職場づくり宣言関係</b> . . . . .	<b>33</b>
(1) 令和4年度「新はつらつ職場づくり宣言」登録企業	

## 1 有期特措法・コンサルティング関係

### (1) 有期雇用特例措置 認定状況 (認定通知書発行ベース)

			令和3年度	令和4年度
第1種	(高度専門職に関するもの)	計	0	0
第2種 (継続雇用の高齢者に 関するもの)	申請種類	新規	50	49
		変更	0	3
		計	50	52
	処分 ※(処分内訳は 新規・変更合 算)	認定	47	49
		不認定	0	0
		取下げ 他	1	1
		繰越し	3	5
		計	51	55

### (2) 労働時間等設定改善事業に係る活動状況

(働き方・休み方改善コンサルタントの活動状況)

		令和3年度	令和4年度
コンサルティング業務	実施件数	46	38
ワークショップ	実施件数	3	0
	実施事業場数	41	0
集団指導	実施件数	41	57

## 2 雇用均等関係

### (1) 令和4年度男女雇用機会均等法の施行状況

#### ①相談

事項	件数
性差別	32
妊娠・出産等を理由とする不利益取扱い	89
セクシュアルハラスメント	140
妊娠・出産等ハラスメント	31
母性健康管理	74
その他	18
計	384

#### ②紛争解決の援助

##### 労働局長による紛争解決の援助(法第17条)

事項	件数
第9条関係（婚姻、妊娠・出産等を理由とした不利益取扱い）	4
第11条（セクシュアルハラスメント）	1
第11条の3（妊娠・出産等に関するハラスメント）	0
計	5

##### 機会均等調停会議による(法第18条)

事項	件数
第11条（セクシュアルハラスメント）	0
計	0

#### ③是正指導（法第29条）

事項	件数
第5条関係（募集・採用）	1
第6条関係（配置・昇進・降格・教育訓練等）	2
第7条関係（間接差別）	0
第9条関係（婚姻、妊娠・出産等を理由とした不利益取扱い）	0
第11条の1（セクシュアルハラスメント措置義務）	48
第11条の1の第2項（セクハラ相談を理由とした不利益取扱い）	1
第11条の2の第2項及び第3項（セクハラ事業主の責務）	1
第11条の3（妊娠・出産等に関するハラスメント）	45
第11条の3の第2項（妊娠等ハラスメント相談を理由とする不利益取扱い）	0
第11条の4の第2項及び第3項（妊娠等ハラスメント事業主の責務）	1
第12条（母健・時間の確保）	12
第13条（母健・措置の実施）	13
第13条の2（男女雇用機会均等推進者）	0
均等則第13条（深夜業に従事する女性労働者に対する措置）	0
計	124

(2) 令和4年度労働施策総合推進法の施行状況

①相談

事項	件数
パワハラ防止措置	1116
相談理由不利益取扱	41
その他	29
計	1186

②紛争解決の援助

労働局長による紛争解決の援助(法第30条の5第1項)

事項	件数
第30条の2第1項(パワーハラスメント防止措置)	9
第30条の2第2項(パワハラ相談を理由とした不利益取扱い)	0
計	9

優越的言動問題調停会議による調停(法第30条の6第1項)

事項	件数
第30条の2第1項(パワーハラスメント防止措置)	0
第30条の2第2項(パワハラ相談を理由とした不利益取扱い)	0
計	0

③是正指導(法第33条、第35条、第36条)

事項	件数
第30条の2第1項(パワーハラスメント防止措置)	45
第30条の2第2項(パワハラ相談を理由とした不利益取扱い)	2
第30条の3第2項(事業主の責務 研修の実施等)	1
第30条の3第3項(事業主の責務 自らの言動)	2
第30条の5第2項(紛争解決援助の申出を理由とする不利益取扱い)	0
第30条の6第2項(調停申請を理由とする不利益取扱い)	0
計	50



(3) 令和4年度パートタイム・有期雇用労働法の施行状況

①相談

事項	件数
均等・均衡待遇	88
体制整備	8
正社員転換	4
その他	16
計	116

②個別紛争解決の援助

労働局長による紛争解決の援助（法第24条） 0件

均衡待遇調停会議による調停（法第25条） 0件

③是正指導（法第18条）

事項	件数
6条第1項（労働条件の文書交付等）	5
6条第2項（労働条件の文書交付等）	0
7条（就業規則の作成手続き）	1
8条（不合理な待遇の禁止）	2
9条（差別的取扱いの禁止）	0
10条（賃金）	1
11条（教育訓練）	0
12条（福利厚生施設）	0
13条（通常の労働者への転換）	5
14条第1項（措置の内容の説明）	5
14条第2項（待遇に関する説明）	0
14条第3項（待遇説明を理由とする不利益取扱いの禁止）	0
16条（相談のための体制の整備）	2
17条（短時間雇用管理者）	5
19条（事業主に対する援助）	20
22条（苦情の自主的解決）	0
24条（援助申立を理由とする不利益取扱いの禁止）	0
25条（調停申立を理由とする不利益取扱いの禁止）	0
指針関係	0
計	46

(4) 令和4年度育児・介護休業法の施行状況

①相談

相談の内容		件数
育児関係	育児休業	1038
	育児(休業以外)	213
	不利益取扱い(育児休業)	77
	不利益取扱い(育児休業以外)	29
	育児ハラスメント	35
	小計	1392
介護関係	介護休業	142
	介護(休業以外)	87
	不利益取扱い(介護休業)	2
	不利益取扱い(介護休業以外)	4
	介護ハラスメント	16
小計	251	
その他		54
計		1697

②紛争解決の援助

労働局長による紛争解決の援助（法第52条の4）

事項		件数
育児	休業に係る事案（有期契約労働者に係る事案を除く）	0
	休業に係る不利益取扱い事案	1
	所定労働時間の短縮措置等（23条）に係る事案	0
	労働者の配置に関する配慮に係る事案	0
介護	休業に係る事案（有期契約労働者に係る事案を除く）	0
計		1

両立支援調停会議による調停（法第52条の5）

0件

③是正指導（法第56条）

事項		件数
育児	休業制度	30
	子の看護休暇の制度	20
	所定外労働の制限	0
	時間外労働の制限の制度	0
	深夜業の制限の制度	0
	所定労働時間の短縮措置等（23条）	6
	所定労働時間の短縮措置等（24条）	0
	休業などに関するハラスメント防止措置	60
	ハラスメント相談を理由とする不利益取扱	0
	休業期間等の通知	8
介護	休業制度	32
	介護休暇の制度	20
	所定外労働の制限	0
	時間外労働の制限の制度	0
	深夜業の制限の制度	0
	所定労働時間の短縮措置等（23条）	14
	所定労働時間の短縮措置等（24条）	0
	休業などに関するハラスメント防止措置	60
	ハラスメント相談を理由とする不利益取扱	0
	休業期間等の通知	1
職業家庭両立推進者		31
計		282

(5) 次世代育成支援対策取組状況（令和5年3月末）

○ 県内の「一般事業主行動計画」届出状況（規模別）

届出企業総数	1,608社（1,559社）
301人以上企業 届出企業 企業数 届出率	209社（206社） 209社（210社） 100.0%（98.1%）
101人以上300人以下企業 届出企業 企業数 届出率	554社（523社） 556社（535社） 99.6%（97.8%）
100人以下企業 届出企業	845社（830社）

（ ）内は令和4年3月末現在

○ 基準適合認定一般事業主の認定状況

特例認定企業（プラチナくるみん）	3社（3社）
認定企業（くるみん） 総数 301人以上 101～300人 100人以下	64社（60社） 29社（28社） 22社（18社） 13社（14社）

（ ）内は令和4年3月末現在

(6) 女性活躍推進法の取組状況（令和5年3月末）

○ 県内の「一般事業主行動計画」届出状況（規模別）

届出企業総数	842社（442社）
101人以上企業 届出企業 企業数 届出率	765社（379社） 768社（745社） 99.6%（50.9%）
100人以下企業 届出企業	77社（63社）

（ ）内は令和4年3月末現在

○ 基準適合認定一般事業主の認定状況

認定企業（えるぼし）	14社（10社）
認定段階1	0社（0社）
認定段階2	4社（5社）
認定段階3	10社（5社）

（ ）内は令和4年3月末現在

### 3 個別労働紛争関係

#### (1) 個別労働紛争解決制度の運用状況について

##### ① 相談件数の推移

単位：千件（端数4捨5入）

年 度	25	26	27	28	29	30	R 元	R 2	R3	R4
総合労働相談	15.1	15.8	15.8	15.8	15.8	17.8	18.9	20.3	20.1	19.6
個別紛争相談	4.1	4.4	4.1	4.0	4.1	4.6	4.0	4.0	3.7	3.6

##### ② 助言・指導の申出件数及びあっせん申請件数の推移

単位：件

年 度	25	26	27	28	29	30	R 元	R 2	R3	R4
助言・指導	95	101	62	61	83	80	97	81	50	56
あっせん	64	63	45	45	51	70	61	64	52	31

##### ③ 令和4年度の運用状況

<b>1 総合労働相談件数</b>	—————	19,642 件
<b>【相談者の種類】</b>		
労働者		12,571 件
事業主		4,685 件
その他		2,386 件
<b>2 民事上の個別労働紛争件数</b>	—————	3,574 件
<b>【相談者の種類】</b>		
労働者		2,993 件
事業主		378 件
その他		203 件
<b>【紛争の内容】（複数計上）</b>		
解 雇		465 件
退職勧奨、雇止、内定取消、自己退職		1,345 件
労働条件の引下げ		437 件
出向、配転、昇給昇格、懲戒		309 件
いじめ・嫌がらせ		764 件
その他		805 件

### 3 労働局長による助言・指導件数

(1) 助言・指導の申出受付件数 ————— 56 件

**【紛争の内容】** (複数計上)

解 雇	2 件
退職勧奨、雇止、内定取消、自己退職	14 件
労働条件の引下げ	6 件
出向、配転、昇給昇格、懲戒	17 件
いじめ・嫌がらせ	4 件
その他	13 件

(2) 助言・指導の手續終了件数 ————— 52 件

**【終了の区分】**

助言を実施	51 件
取下げ	0 件
その他	1 件

### 4 紛争調整委員会によるあっせんの件数

(1) あっせんの申請受理件数 ————— 31 件

**【紛争の内容】** (複数計上)

解 雇	8 件
退職勧奨、雇止め、内定取消、自己退職	5 件
職	5 件
労働条件の引下げ	
出向、配転、昇給昇格、懲戒	1 件
いじめ・嫌がらせ	7 件
その他	5 件

(2) あっせんの手續終了件数 ————— 27 件

**【終了の区分】**

当事者間の合意の成立	5 件
申請の取下げ	1 件
打切り	21 件

## 4 助成金関係(雇用環境・均等室分)

令和4年度受理分

### (1) 雇用関係助成金

(令和5年3月末日時点)

助成金名称	コース名称	申請件数	支給決定件数
両立支援等助成金	新型コロナウイルス感染症に関する母性健康管理措置による休暇取得支援コース	9	8
	事業所内保育施設コース	4	4
	出生時両立支援コース (男性労働者の育児休業) (育児目的休暇)	40	40
		7	6
	介護離職防止支援コース (介護休業) (介護制度) (新型コロナウイルス感染症対応特例)	12	12
		4	4
		0	0
	育児休業等支援コース (育休取得時) (職場復帰時) (代替要員確保時) (職場復帰後支援) (新型コロナウイルス感染症対応特例)	76	71
		30	29
		5	4
1		1	
再雇用者評価処遇コース	0	0	
女性活躍加速化コース	1	1	
不妊治療両立支援コース	3	3	
人材確保等支援助成金	テレワークコース (機器等導入助成)	0	0
	(目標達成助成)	1	1

### (2) 新型コロナウイルス感染症に関する母性健康管理措置による休暇制度導入助成金

(令和5年3月末日時点)

申請件数	支給決定件数
5	5

### (3) 労働条件等関係助成金

(令和5年3月末日時点)

助成金名称	コース名称	交付申請件数	交付決定件数	支給申請件数	支給決定件数
業務改善助成金	通常コース	96	75	75	72
	特例コース	36	26	26	26
働き方改革推進支援助成金	労働時間短縮・年休促進支援コース	130	114	114	110
	勤務間インターバルコース	6	5	5	4
	労働時間適正管理推進コース	3	3	3	3
	団体推進コース	3	3	3	3

### (4) 小学校休業等対応助成金

(令和5年3月末日時点)

助成金名称	コース名称	申請件数	支給決定件数
両立支援等助成金	新型コロナウイルス感染症小学校休業等対応コース	4542	3689
新型コロナウイルス感染症による小学校休業等対応助成金		1100	870

## 5 新はつらつ職場づくり宣言関係

### (1) 令和4年度 「新はつらつ職場づくり宣言」登録企業

#### ①規模別

労働者数	計	1～30人	31～100人	101～300人	301人～
事業場数	125	62	36	22	5
%	100.0%	49.6%	28.8%	17.6%	4.0%
累計	997	424	316	172	85

#### ②監督署別

監督署	計	岐阜署	大垣署	高山署	多治見署	関署	恵那署	岐阜八幡署
事業場数	125	48	31	5	6	4	3	28
%	100.0%	38.4%	24.8%	4.0%	4.8%	3.2%	2.4%	22.4%
累計	997	401	151	66	88	111	99	81

#### ③業種別

業種	計	農業・林業	漁業	鉱業 ・採石業 ・砂利採取 業	建設業	製造業	電気・ガス ・熱供給 ・水道業	情報通信 業
事業場数	125	1	0	0	33	35	2	3
%	100.0%	0.8%	0.0%	0.0%	26.4%	28.0%	1.6%	2.4%
累計	997	9	0	2	216	348	14	19

運輸業 ・郵便業	卸売業 ・小売業	金融業 ・保険業	不動産業 ・物品賃貸 業	学術研究 ・専門・技 術サービス 業	宿泊業・飲 食サービス 業	生活関連 サービス 業・娯楽業
7	12	0	1	8	2	0
5.6%	9.6%	0.0%	0.8%	6.4%	1.6%	0.0%
47	68	16	5	40	8	17

教育 ・学習支援 業	医療・福祉	複合 サービス業	サービス業 (他の分類 にぞくさな いもの)	公務(他に 分類される ものを除く)	分類不能 の産業
0	8	0	13	0	0
0.0%	6.4%	0.0%	10.4%	0.0%	0.0%
5	105	3	73	2	0





# 労働基準部 業務概要

## 目次

<b>1 監督課関係</b> .....	37
(1) 年別監督指導業務実施状況	
(2) 業種別監督実施状況及び違反状況	
(3) 司法事件処理状況	
(4) 業種別申告処理状況（家内労働法を除く）	
(5) 賃金不払事件処理状況の推移	
(6) 年別未払賃金立替払制度実施状況	
(7) 許可及び認定等件数	
(8) 労働者1人平均年間労働時間の推移〔産業計、規模30人以上〕	
<b>2 健康安全課関係</b> .....	47
(1) 労働災害発生状況の推移	
(2) 労働災害発生状況（休業4日以上）	
(3) 計画届及び設置届の受理状況	
(4) 計画届及び設置届の審査状況	
(5) 特定機械等設置状況	
(6) 特定機械等検査状況（局担当分）	
(7) 特定機械等検査状況（署担当分）	
(8) 業務上疾病発生状況の推移	
(9) 業種別・傷病分類別業務上疾病発生状況	
(10) 定期健康診断実施状況	
(11) 特殊健康診断実施状況	
<b>3 賃金室関係</b> .....	57
(1) 最低賃金決定状況	
(2) 最低工賃決定状況	
(3) 家内労働概況	
(4) 業種別・地域別委託者数及び家内労働者数、補助者数	
(5) 作業別・家内労働者労災保険特別加入状況	
<b>4 労災補償課関係</b> .....	65
(1) 業種別労働保険（労災勘定）収支等一覧	
(2) 署別労災保険給付支払状況（業務災害＋通勤災害）	
(3) 署別労災保険給付支払状況（業務災害）	
(4) 署別労災保険給付支払状況（通勤災害）	
(5) 業種別労災保険給付支払状況（業務災害＋通勤災害＋二次健診等）	

- (6) 業種別労災保険給付支払状況（業務災害）
- (7) 業種別労災保険給付支払状況（通勤災害）
- (8) 署別労災年金基本権数状況
- (9) 労災保険審査請求事件処理状況

# 1 監督課関係

(1) 年別監督指導業務実施状況

項目 年度	臨 検 監 督			計
	定 期 監 督 等	申 告 監 督	再 監 督	
	件	件	件	件
23年	3,195	396	287	3,878
24年	2,694	384	256	3,334
25年	2,532	295	193	3,020
26年	2,360	280	255	2,895
27年	2,675	258	249	3,182
28年	2,317	336	312	2,965
29年	2,116	339	214	2,669
30年	3,155	321	196	3,672
平成31年 令和元年	3,226	340	221	3,787
令和2年	3,294	324	205	3,823
3年	3,271	222	187	3,680
4年	4,329	208	287	4,824

※定期監督等には災害時の監督を含む

(2) 業種別監督実施状況及び違反状況（令和4年）

業種	定期監督実施回数	同違反事業場数	同比率(%)	使用停止等場数	労働基準法													最賃法	労働安全衛生法													じん肺法			
					15条	20条	26条	32条	34条	35条	37条	39条	89条	106条	107条	108条	4条	11条	12条	13条	14条	17条	18条	20～25条		31条	45条	59条	60条	61条	65条	66条	66条の4	66条の8の3	8条
					労働条件の明示	解雇予告	休業手当	労働時間	休憩	休日	割増賃金	年次有給休暇	就業規則	法令等の周知義務	労働者名簿	賃金台帳	最賃効力	安全管理者	衛生管理者	産業医	作業主任者	安全衛生委員会等	安全基準	衛生基準	注文者	定期自主検査	安全衛生教育	就業制限	作業環境測定	健康診断	健康診断結果についての医師等	時間把握	定期健診		
01 製造業	1,461	911	62.4	47	121	0	1	249	5	10	197	162	58	45	12	44	24	9	66	5	155	36	357	144	0	229	64	24	85	156	137	56	27		
02 鉱業	13	8	61.5	0	1	0	0	2	2	0	4	1	0	1	0	1	0	0	0	0	0	1	2	0	0	0	0	0	0	0	1	1	1	0	
03 建設業	1,082	657	60.7	41	39	0	0	67	0	9	66	56	12	2	3	24	7	0	2	0	48	0	288	24	57	34	12	9	1	17	37	31	1		
04 運輸交通業	258	156	60.5	0	32	1	0	77	20	3	27	36	16	11	1	33	5	0	17	0	1	2	14	0	0	17	1	1	0	26	41	16	0		
05 貨物取扱	13	8	61.5	0	2	0	0	2	0	0	4	1	0	0	0	1	0	0	0	0	0	0	1	0	0	0	0	0	0	1	0	0	0		
<b>1号～5号 中計</b>	<b>2,827</b>	<b>1,740</b>	<b>61.5</b>	<b>88</b>	<b>195</b>	<b>1</b>	<b>1</b>	<b>397</b>	<b>27</b>	<b>22</b>	<b>298</b>	<b>256</b>	<b>86</b>	<b>59</b>	<b>16</b>	<b>103</b>	<b>36</b>	<b>9</b>	<b>85</b>	<b>5</b>	<b>204</b>	<b>39</b>	<b>662</b>	<b>168</b>	<b>57</b>	<b>280</b>	<b>77</b>	<b>34</b>	<b>86</b>	<b>201</b>	<b>216</b>	<b>104</b>	<b>28</b>		
06 農林業	52	26	50.0	0	6	0	0	2	0	0	2	10	3	0	1	1	0	0	0	0	0	0	10	0	0	2	1	0	0	3	5	1	0		
07 畜産・水産業	5	3	60.0	0	0	0	0	0	0	0	1	2	0	0	0	1	0	0	1	0	1	0	1	1	0	1	1	0	0	0	0	1	0		
08 商業	551	328	59.5	4	81	1	0	80	12	9	90	89	28	8	5	55	15	0	20	0	8	2	21	3	0	9	4	5	3	69	36	43	1		
09 金融広告業	14	8	57.1	0	1	0	0	2	1	0	5	1	0	1	0	2	0	0	0	0	0	0	0	0	0	0	0	0	0	0	1	2	2	0	
10 映画・演劇業	1	0	0.0	0	0	0	0	0	0	0	0	0	0	0	0	0	0	0	0	0	0	0	0	0	0	0	0	0	0	0	0	0	0		
11 通信業	3	1	33.3	0	0	0	0	1	0	0	1	0	0	0	0	0	0	0	0	0	0	1	0	0	0	0	0	0	0	0	1	0	0		
12 教育研究	44	24	54.5	0	4	0	0	5	2	0	5	6	4	1	1	4	0	0	4	2	0	3	0	1	0	0	0	0	0	0	6	4	7	0	
13 保健衛生業	427	275	64.4	0	42	0	0	67	5	3	82	54	27	8	6	22	3	0	43	2	1	3	1	1	0	0	0	0	0	45	93	29	0		
14 接客娯楽	225	161	71.6	1	72	0	1	42	20	8	53	63	17	4	9	35	14	0	8	0	1	2	5	1	0	0	1	1	0	38	14	14	0		
15 清掃・と畜	37	26	70.3	0	5	0	0	7	3	2	11	7	2	0	2	5	1	0	0	0	2	0	6	1	0	1	1	0	1	2	8	4	0		
16 官公署	0	0	0.0	0	0	0	0	0	0	0	0	0	0	0	0	0	0	0	0	0	0	0	0	0	0	0	0	0	0	0	0	0	0		
17 その他の事業	143	67	46.9	0	17	0	0	27	3	5	24	16	7	1	0	10	3	0	3	0	0	1	3	1	0	4	0	0	0	12	19	8	0		
<b>6号～17号 中計</b>	<b>1,502</b>	<b>919</b>	<b>61.2</b>	<b>5</b>	<b>228</b>	<b>1</b>	<b>1</b>	<b>233</b>	<b>46</b>	<b>27</b>	<b>274</b>	<b>248</b>	<b>88</b>	<b>23</b>	<b>24</b>	<b>135</b>	<b>36</b>	<b>0</b>	<b>79</b>	<b>4</b>	<b>13</b>	<b>12</b>	<b>47</b>	<b>9</b>	<b>0</b>	<b>17</b>	<b>8</b>	<b>6</b>	<b>4</b>	<b>176</b>	<b>182</b>	<b>109</b>	<b>1</b>		
<b>合計</b>	<b>4,329</b>	<b>2,659</b>	<b>61.4</b>	<b>93</b>	<b>423</b>	<b>2</b>	<b>2</b>	<b>630</b>	<b>73</b>	<b>49</b>	<b>572</b>	<b>504</b>	<b>174</b>	<b>82</b>	<b>40</b>	<b>238</b>	<b>72</b>	<b>9</b>	<b>164</b>	<b>9</b>	<b>217</b>	<b>51</b>	<b>709</b>	<b>177</b>	<b>57</b>	<b>297</b>	<b>85</b>	<b>40</b>	<b>90</b>	<b>377</b>	<b>398</b>	<b>213</b>	<b>29</b>		

(3) 司法事件処理状況

被疑法条文		平成27年	平成28年	平成29年	平成30年	令和元年	令和2年	令和3年	令和4年	
労基法	15条	労働条件の明示								
	23・24条	賃金不払			1	1	1			
	32条	労働時間	3	2	2	4	1	1		
	37条	割増賃金	1	1		1	2			
	62条	危険有害業務の就業制限（年少者）		1						
	104条	監督機関に対する申告							1	
	108条	賃金台帳								
	109条	記録保存				1				
最賃法	4条（旧5条）	最低賃金の効力	6	7	4	4	4	10	6	2
家労法	6条	工賃不払								
安衛法	11条	安全管理者							1	
	14条	作業主任者		1		2	1			
	20条	機械器具・危険物等による危険の防止	8	4	3	7	2		3	7
	21条	作業方法、墜落・崩壊等に係る危険の防止	3	5	3	4	2	5	4	2
	22条	健康障害防止			1		2			1
	23条	就業場所の措置				1				
	30・31条	特定元方事業者・注文者の講ずべき措置		1		2	3	1		
	37条	製造の許可								
	55条	製造等の禁止								
	59条	安全衛生教育		3						
	61条	就業制限					1			
	91条	労働基準監督官の権限								1
	98条	使用停止命令等						1		
100条	報告等	1		1	5	2	4	2	2	
派遣法	45条	安衛法適用の特例				2				
合計			22	25	14	34	21	23	17	15

※1 事件で複数の被疑条文がある場合は、その主たる被疑条文に件数を計上

(4) 業種別申告処理状況 (家内労働法を除く)

(令和4年)

業種別	区分	要 処 理 事 業 場 数	監 督 実 施 事 業 場 数	違 反 事 業 場 数	違 反 率 (%)	完 結 事 業 場 数	完 結 率 (%)	主要事項別被申告事業場数								
								労働基準法				最 低 賃 金 法	労働安全衛生法			
								賃 金 不 払	解 雇	労働時間等			そ の 他	安 全	衛 生	そ の 他
										一 般	年 少 者					
1号	食料品製造業	16	13	11	85	14	88	14	1	1	0	1	2	0	0	0
	繊維工業	1	1	1	100	1	100	1	0	0	0	0	0	0	0	0
	衣服その他繊維製品製造業	9	4	3	75	9	100	4	0	0	0	1	0	0	0	0
	木材・木製品製造業	2	2	2	100	2	100	1	0	2	0	0	0	0	0	0
	家具・装備品製造業	0	0	0	0	0	0	0	0	0	0	0	0	0	0	0
	パルプ・紙・紙加工品製造業	1	1	1	100	1	100	1	0	0	0	0	0	0	0	0
	印刷・製本業	1	1	1	100	1	100	1	0	0	0	0	0	0	0	0
	化学工業	4	4	3	75	4	100	3	1	0	0	0	1	0	0	0
	窯業・土石製品製造業	0	0	0	0	0	0	0	0	0	0	0	0	0	0	0
	鉄鋼業	1	0	0	0	0	0	0	1	0	0	0	0	0	0	0
	非鉄金属製造業	1	1	1	100	1	100	1	0	0	0	0	0	0	0	0
	金属製品製造業	10	9	6	67	7	70	9	0	1	0	0	0	0	0	0
	一般機械器具製造業	2	1	0	0	2	100	0	0	0	0	1	0	0	0	0
	電気機械器具製造業	0	0	0	0	0	0	0	0	0	0	0	0	0	0	0
輸送用機械器具製造業	2	2	2	100	2	100	1	0	0	0	1	0	0	0	0	
電気・ガス・水道業	0	0	0	0	0	0	0	0	0	0	0	0	0	0	0	
その他の製造業	3	2	2	100	2	67	1	0	0	0	1	1	0	0	0	
小計	53	41	33	80	46	87	38	2	4	0	5	4	0	0	0	
2号	石炭鉱業	0	0	0	0	0	0	0	0	0	0	0	0	0	0	0
	土石採取業	0	0	0	0	0	0	0	0	0	0	0	0	0	0	0
	その他の鉱業	1	1	1	100	1	100	1	0	0	0	0	0	0	0	0
小計	1	1	1	100	1	100	1	0	0	0	0	0	0	0	0	
3号	土木工事業	7	6	3	50	7	100	6	1	0	0	1	0	0	0	0
	建築工事業	17	12	7	58	16	94	16	0	0	0	3	0	0	0	0
	その他の建設業	10	8	7	88	8	80	8	2	0	0	1	0	0	0	0
小計	34	26	17	65	31	91	30	3	0	0	1	4	0	0	0	
4号	鉄道・軌道・水運・航空業	2	2	1	50	1	50	1	0	0	0	1	0	0	0	0
	道路旅客運送業	1	0	0	0	1	100	0	1	0	0	0	0	0	0	0
	道路貨物運送業	21	17	12	71	15	71	16	2	0	0	4	2	0	1	0
	その他の運輸交通業	0	0	0	0	0	0	0	0	0	0	0	0	0	0	0
小計	24	19	13	68	17	71	17	3	0	0	5	2	0	1	0	
5号	陸上貨物取扱業	1	1	0	0	1	100	1	0	0	0	1	0	0	0	0
	港湾運送業	0	0	0	0	0	0	0	0	0	0	0	0	0	0	0
小計	1	1	0	0	1	100	1	0	0	0	1	0	0	0	0	
1号～5号 小計		113	88	64	73	96	85	87	8	4	0	12	10	0	1	0
6号	農業	6	4	4	100	6	100	3	1	0	0	1	0	0	0	0
	林業	0	0	0	0	0	0	0	0	0	0	0	0	0	0	0
小計	6	4	4	100	6	100	3	1	0	0	1	0	0	0	0	
7号	畜産業	1	1	0	0	1	100	1	1	0	0	0	0	0	0	0
	水産業	0	0	0	0	0	0	0	0	0	0	0	0	0	0	0
小計	1	1	0	0	1	100	1	1	0	0	0	0	0	0	0	
8号	商業	30	26	24	92	24	80	23	6	3	0	4	2	1	0	0
9号	金融・広告業	4	2	1	50	4	100	3	1	0	0	1	0	0	0	0
10号	映画・演劇業	0	0	0	0	0	0	0	0	0	0	0	0	0	0	0
11号	通信業	0	0	0	0	0	0	0	0	0	0	0	0	0	0	0
12号	教育研究業	6	6	2	33	5	83	5	1	0	0	0	0	0	0	0
13号	医療保健業	9	6	5	83	8	89	7	1	1	0	4	0	0	0	0
	社会福祉施設業	26	21	13	62	22	85	19	3	2	0	2	2	0	0	0
	その他の保健衛生業	1	1	1	100	1	100	1	0	0	0	0	0	0	0	0
小計	36	28	19	68	31	86	27	4	3	0	6	2	0	0	0	
14号	旅館業	6	5	3	60	5	83	5	0	1	0	0	2	0	1	0
	飲食店	12	11	5	45	10	83	8	3	0	0	2	2	0	0	0
	その他の接客娯楽業	5	2	2	100	4	80	3	0	0	0	1	0	0	0	0
小計	23	18	10	56	19	83	16	3	1	0	3	4	0	1	0	
15号	清掃・と畜業	3	2	1	50	2	67	3	0	0	0	0	0	0	0	0
16号	官公署	0	0	0	0	0	0	0	0	0	0	0	0	0	0	0
17号	派遣業	31	19	13	68	20	65	27	0	0	0	3	2	0	0	0
	その他の事業業	21	15	10	67	20	95	11	3	0	0	3	1	0	0	0
小計	52	34	23	68	40	77	38	3	0	0	6	3	0	0	0	
6号～17号 小計		161	121	84	69	132	82	119	20	7	0	19	13	1	1	0

(5) 賃金不払事件処理状況の推移

項目		年別										
		平成25年	平成26年	平成27年	平成28年	平成29年	平成30年	令和元年	令和2年	令和3年	令和4年	
不払・返還不能状況	前期繰越	件数	25	35	29	33	50	51	23	20	6	8
		対象労働者数	70	95	104	108	142	158	49	27	6	9
		金額(千円)	10,881	28,869	14,489	23,580	36,512	56,978	31,118	6,740	1,913	8,282
	今期把握	件数	218	217	213	220	226	233	192	190	120	123
		対象労働者数	429	652	422	500	531	499	292	430	179	539
		金額(千円)	123,240	202,239	126,362	93,667	207,363	106,084	340,635	116,972	33,623	119,377
	計a	件数	243	252	242	253	276	284	215	210	126	131
		対象労働者数	499	747	526	608	673	657	341	457	185	548
		金額(千円)	134,121	231,108	140,851	117,247	243,875	163,062	371,753	123,712	35,536	127,659
解決状況b	件数	140	153	150	148	177	204	158	155	99	98	
	対象労働者数	212	265	326	358	352	339	219	282	156	280	
	金額(千円)	48,241	81,368	77,678	47,443	86,970	68,313	252,078	47,695	18,069	62,292	
解決不能c	件数	68	70	59	55	48	57	38	49	19	27	
	対象労働者数	192	378	92	108	163	269	96	169	20	261	
	金額(千円)	57,011	135,251	39,593	33,292	99,927	63,631	112,328	74,104	9,185	55,382	
次期繰越 a - b - c	件数	35	29	33	50	51	23	19	6	8	6	
	対象労働者数	95	104	108	142	158	49	26	6	9	7	
	金額(千円)	28,869	14,489	23,580	36,512	56,978	31,118	7,347	1,913	8,282	9,985	



(6) 年別未払賃金立替払制度実施状況

項目		年別									
		平成25年	平成26年	平成27年	平成28年	平成29年	平成30年	令和元年	令和2年	令和3年	令和4年
認定件数		8	10	9	7	8	9	9	16	4	3
確 認	確認事業主数	9	13	11	7	8	9	13	16	5	4
	確認労働者数	47	91	89	65	95	93	71	121	46	30
	立替払金額	13,070	40,145	24,999	14,718	32,517	46,218	29,754	54,567	15,514	8,262

- (注) 1 認定件数は認定日の属する年に計上、確認関係は最終確認日の属する年に計上した。  
 2 金額については千円単位である。

## (7) 許可及び認定等件数

(令和4年)

区分	根拠条文		名称	認可及び認定等件数
	法	規則		
許可等	基41条	則23条	断続的な宿直又は日直勤務許可	33
	基41条3号	則34条	監視・断続的労働に従事する者に対する適用除外許可	26
	基56条2項	年少則1条	使用許可	0
	基61条3項	年少則5条	交替制による深夜時間延長許可	0
	小計			59
認定等	基20条但書後段	則7条	解雇予告除外認定	25
	賃確7条	則9条	未払賃金の立替払に係る認定	3
	賃確7条	則14条	未払賃金の立替払に係る確認	66
	小計			94
届出	基18条2項	則6条	貯蓄金管理に関する協定届	1
	基32条の2 2項	則12条の2の2	1箇月単位の変形労働時間制に関する協定届	369
	基32条の4 4項	則12条の4	1年単位の変形労働時間制に関する協定届	9,846
	基32条の5 3項	則12条の5	1週間単位の変形労働時間制に関する協定届	5
	基33条1項但書	則13条	非常災害等の理由による労働時間延長・休日労働届	778
	基36条	則17条	時間外労働・休日労働に関する協定届	29,302
	基38条の2 3項	則24条の2	事業場外労働に関する協定届	167
	基38条の3 2項	則24条の2の2	専門業務型裁量労働制に関する協定届	45
	基38条の4 1項	則24条の2の3	企画業務型裁量労働制に関する決議届	18
	基38条の4 4項	則24条の2の5	企画業務型裁量労働制に関する報告	34
	基38条の4 5項	則17条	時間外・休日労働に関する労使委員会の決議届	0
	基89条1項	則49条	就業規則届・変更届	15,772
	基95条1項	寄宿規1条・建寄程2条	寄宿舎規則届・変更届	9
	基96条の2	寄宿規1条・建寄程5条	寄宿舎設置届・移転・変更届	11
小計			56,357	
命令等	基18条6項	則6条の3	貯蓄金管理中止命令	0
	基33条2項	則14条	代休附与命令	0
	基58条2項	年少則3条	労働契約解除	0
	基92条2項	則50条	就業規則変更命令	0
	小計			0

(8) 労働者 1 人平均年間労働時間の推移 [産業計、規模 30 人以上]

時間

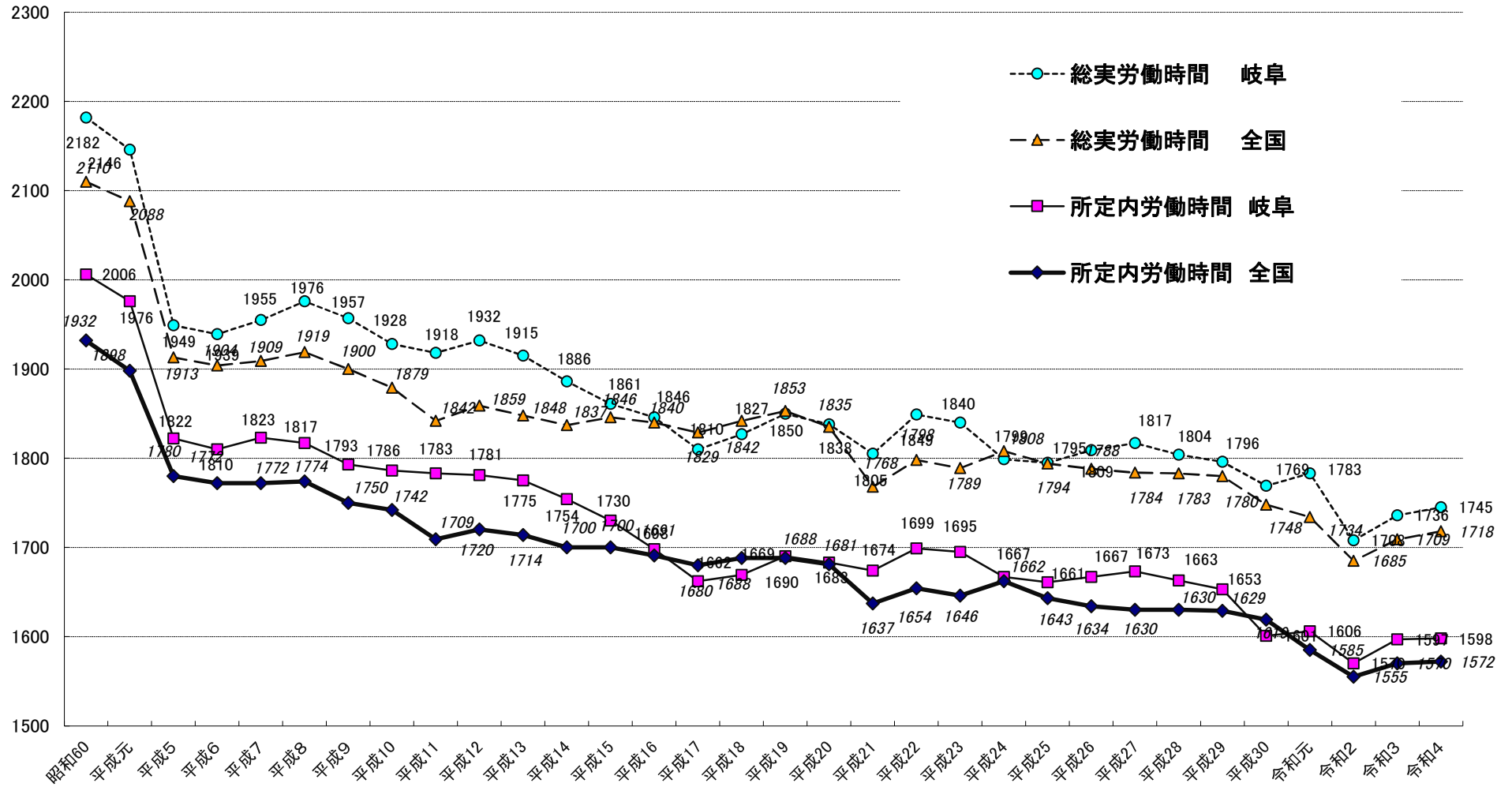

毎月勤労統計調査結果を基に作成



## **2 健康安全課関係**

## (1) 労働災害発生状況の推移

① 休業4日以上死傷者数（新型コロナウイルス感染症へのり患によるものを除く。）

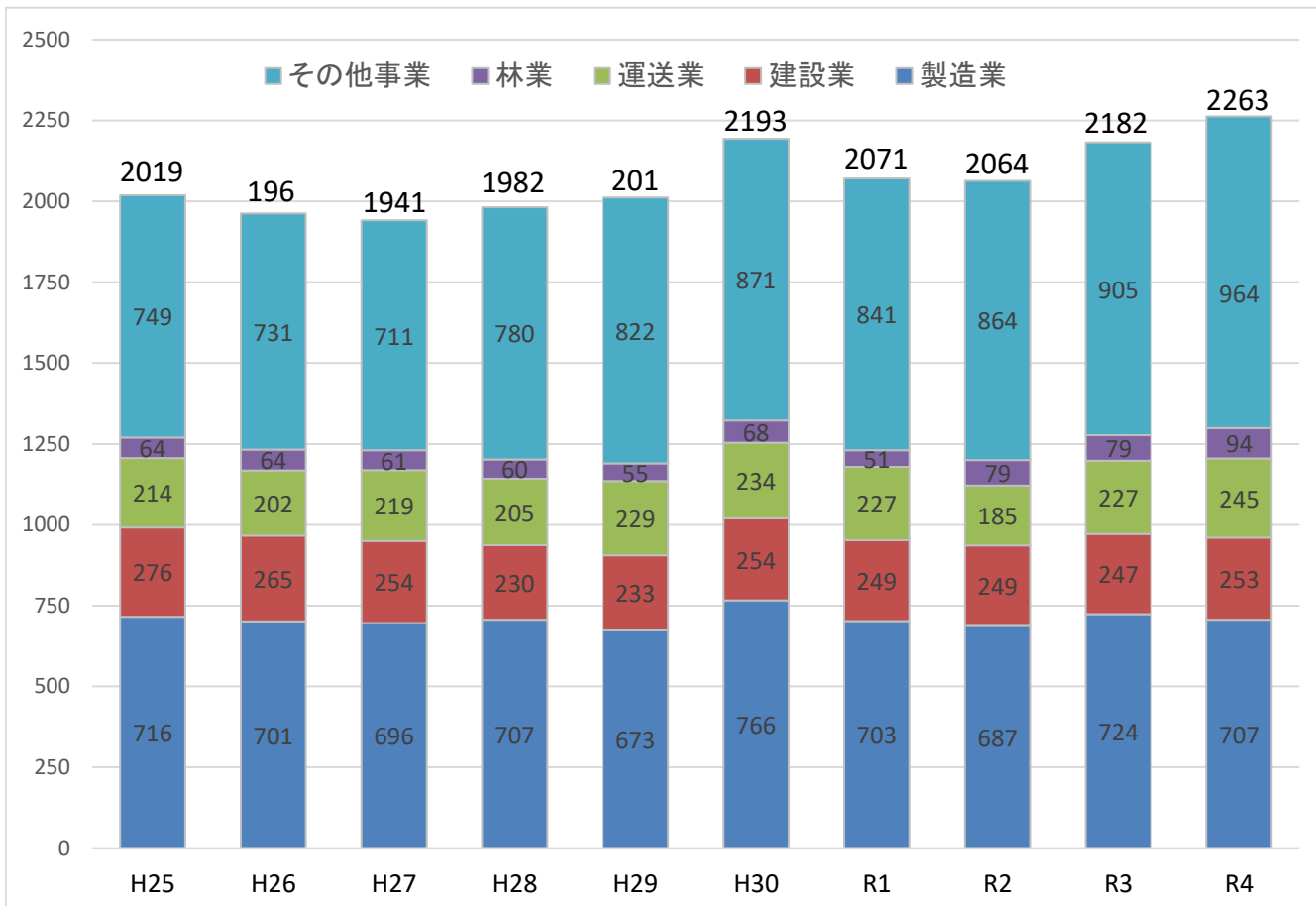

※「その他の事業」とは、「製造業」、「建設業」、「運送業」及び「林業」を除く業種をいう。（以下同じ）  
資料：労働者死傷病報告

② 死亡者数（新型コロナウイルス感染症へのり患によるものを除く。）

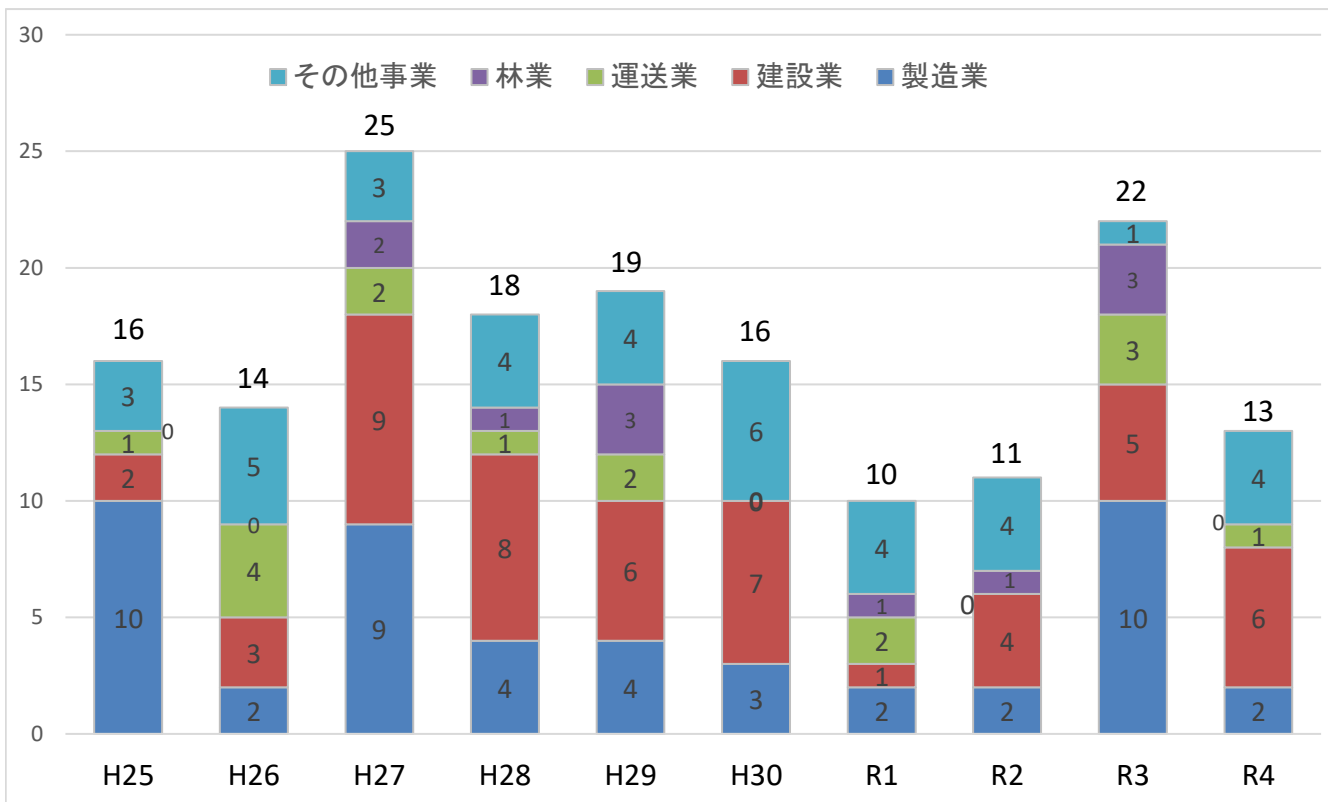

資料：労働者死傷病報告

## (2) 労働災害発生状況(休業4日以上)

(新型コロナウイルス感染症へのり患によるものを除く。)

年 別 署 別 業 種	令和4年								令和3年								対 前 年		
	岐阜	大垣	高山	多治見	関	恵那	岐阜八幡	合計	岐阜	大垣	高山	多治見	関	恵那	岐阜八幡	合計	増減数	増減率(%)	構成比(%)
全 産 業	769	427	180	377	296	161	53	2263	778	411	166	366	274	144	43	2182	81	3.7%	100.0%
製 造 業 (1.1~1.17)	177	160	34	141	118	62	15	707	195	182	36	118	121	59	13	724	-17	-2.3%	31.2%
食料品 (1.1)	42	37	7	16	24	12	3	141	51	47	7	23	19	7	3	157	-16	-10.2%	6.2%
繊維工業 (1.2)	4	6				1		11	4	7	1					12	-1	-8.3%	0.5%
衣服その他の繊維製品 (1.3)	6	6			1			13	3	1			3		1	8	5	62.5%	0.6%
木材・木製品 (1.4)	3	4	4	3	8	6	4	32	3	5	7	2	10	5	4	36	-4	-11.1%	1.4%
家具・装備品 (1.5)	4	2	6	1	2			15	8	3	6		2	1		20	-5	-25.0%	0.7%
パルプ・紙・紙加工品 (1.6)	7	4	1	5	10	13		40	4	3	1	7	5	7		27	13	48.1%	1.8%
印刷・製本業 (1.7)	2	1	1		3	2		9	6	2			1			9	0	0.0%	0.4%
化学工業 (1.8)	11	19	5	10	12	9		66	17	29	2	9	13	6		76	-10	-13.2%	2.9%
窯業土石製品 (1.9)	9	8		42	2	4	1	66	4	19	3	37	1	6		70	-4	-5.7%	2.9%
鉄鋼業 (1.10)	6			10	2			18	5	1		1	3			10	8	80.0%	0.8%
非鉄金属 (1.11)	1		1		1	3		6	4	2	2		6	4		18	-12	-66.7%	0.3%
金属製品 (1.12)	25	25	1	11	27	5	2	96	34	22	1	10	34	5	2	108	-12	-11.1%	4.2%
一般機械器具 (1.13)	20	14	5	8	14			61	15	15		9	9	3		51	10	19.6%	2.7%
電気機械器具 (1.14)	4	9	1	7	1	3		25	3	12	2	9	2	5	1	34	-9	-26.5%	1.1%
輸送用機械等 (1.15)	18	10	1	19	6	4	1	59	17	7	1	6	8	8	2	49	10	20.4%	2.6%
電気・ガス・水道業 (1.16)	1			1				2	3							3	-1	-33.3%	0.1%
その他の製造業 (1.17)	14	15	1	8	5		4	47	14	7	3	5	5	2		36	11	30.6%	2.1%
鉱 業 (2.1~2.3)		3		2		1		6	2	1				1		4	2	50.0%	0.3%
建 設 業 (3.1~3.3)	83	46	34	28	35	20	7	253	88	44	29	32	31	15	8	247	6	2.4%	11.2%
土木工事業 (3.1)	19	14	14	9	9	8	5	78	23	13	10	10	7	4	5	72	6	8.3%	3.4%
建築工事業 (3.2)	46	21	16	5	16	4	2	110	52	26	12	14	14	5	3	126	-16	-12.7%	4.9%
木造家屋建築工事業 (3.2.2)	12	4	3		3		2	28	9	3	3	5	3	4		27	1	3.7%	1.2%
その他の建設業 (3.3)	24	11	4	15	11	8		73	13	5	7	8	10	6		49	24	49.0%	3.2%
運 送 業 (4~5)	104	54	10	30	40	6	1	245	98	43	11	44	21	9	1	227	18	7.9%	10.8%
陸上貨物運送事業 (4.3・5.1)	97	53	9	29	39	6	1	234	88	41	8	42	21	8	1	209	25	12.0%	10.3%
農林・畜産・水産業 (6~7)	24	10	26	1	11	11	5	88	15	5	21	4	15	8	7	75	13	17.3%	3.9%
林 業 (6.2)	7	4	21		7	4	2	45	2	2	14	2	11	6	6	43	2	4.7%	2.0%
商業等の事業 (8~17)	381	154	76	175	92	61	25	964	380	136	69	168	86	52	14	905	59	6.5%	42.6%
商 業 (8.1~8.4)	151	67	26	79	37	16	4	380	124	67	25	58	29	13		316	64	20.3%	16.8%
小売業 (8.2)	126	51	16	65	30	12	3	303	88	56	22	50	27	12		255	48	18.8%	13.4%
金融広告業 (9.1~9.2)	9	4	2	4				19	12	1	1	2	2			18	1	5.6%	0.8%
映画・演劇業 (10.1)	1							1								1	0	0.0%	0.0%
通信業 (11.1)	11	4	3	8	5	4		35	9	1	1	8	3	6	1	29	6	20.7%	1.5%
教育研究 (12.1)	11	4	2	2	1	2		22	12		2	7	2	3		26	-4	-15.4%	1.0%
保健衛生業 (13.1~13.3)	85	40	7	31	24	18	4	209	79	26	14	39	22	20	3	203	6	3.0%	9.2%
社会福祉施設 (13.2)	65	31	4	24	16	15	4	159	61	23	11	33	16	20	2	166	-7	-4.2%	7.0%
接客娯楽 (14.1~14.3)	50	18	20	33	16	10	14	161	57	19	16	32	14	8	7	153	8	5.2%	7.1%
旅館業 (14.1)	6	1	10	3		4	2	26	6	1	12	2	1	2	1	25	1	4.0%	1.1%
飲食店 (14.2)	34	10	7	7	4	2	2	66	46	17	1	4	3	3	1	75	-9	-12.0%	2.9%
ゴルフ場 (14.3.1)	2	3	1	22	9	3		40	1	1	1	23	10	1	1	38	2	5.3%	1.8%
清掃・と畜業 (15.1)	31	12	5	7	2	3	1	61	32	11	7	12	8	1	2	73	-12	-16.4%	2.7%
官公署 (16.1)	1				1			2					2			2	0	0.0%	0.1%
その他の事業 (17)	31	5	11	11	6	8	2	74	55	11	3	10	4	1	1	85	-11	-12.9%	3.3%

### (3) 計画届及び設置届の受理状況

署 名		岐 阜	大 垣	高 山	多 治 見	関	恵 那	岐阜八幡	計
計画届受理件数	27年	454	403	229	193	243	99	116	1738
	28年	436	309	250	188	155	81	80	1737
	29年	534	349	216	208	194	114	56	1499
	30年	496	468	185	301	207	122	37	1816
	令和元年	463	235	141	217	161	90	41	1348
	令和2年	640	397	187	269	264	147	52	1956
	令和3年	641	405	175	349	253	191	42	2056
	令和4年	660	412	179	258	182	162	47	1900

### (4) 計画届及び設置届の審査状況（令和4年）

事 項		受 理 数				実 地 調 査 数	措 置 状 況				
		設 置	移 転	変 更	計		工 事 着 手 差 止 命 令	計 画 変 更 命 令	計 画 変 更 勸 告	計 画 変 更 指 導	
② ①以外の機械等 のみに係る同法第88条第1項及び第2項による届出	安衛側第86条、ボイラー則・クレーン則・ゴンドラ則	動力により駆動されるプレス	30	19	2	51	35				
	金属その他の鉱物の溶解炉	1			1						
	化学設備	16			16	3					
	乾燥設備	44	1	1	46	15					
	アセチレン溶解装置										
	ガス集合溶接装置										
	機械集材装置	5			5						
	運材索道										
	軌道装置	6			6						
	型わく支保工	94		1	95	1					
	架設通路	294		4	298	4					
	足場	449		16	465	5					
	ボイラー	3		3	6	3					
	第一種圧力容器	64		31	95	27					
	クレーン	62		45	107	13					
	移動式クレーン			6	6						
	デリック										
	エレベーター	39		11	50	8					
	建設用リフト										
	ゴンドラ			1	1	1					
計	1,107	20	121	1,248	115						
安衛側第86条	有機溶剤設備等	78	1	12	91	53					
	鉛設備等										
	四アルキル鉛設備等										
	特定化学設備等	64	1	10	75	25					
	放射線装置等	47	6	4	57						
	事務所換気設備等										
	粉じん作業設備等	47	7	7	61	18				4	
計	236	15	33	284	96					4	
③労働安全衛生法第88条第3項	安衛則第90条第1号～5号の3	364									
	安衛則第90条第6号	4									
	安衛則第90条第7号										
	計	368									
	計画届受理総数					1,900	実地調査総数			211	



### (5) 特定機械等設置状況

種別 署・年別	ボイラー	第一種 圧力容器	・クレーン ・デリック ・スタッカークレーン	移動式 クレーン	・エレベーター ・建設用リフト	ゴンドラ	計
	岐阜	122	676	787	386	266	38
大垣	151	476	891	277	221	5	2,021
高山	65	213	80	179	24	10	571
多治見	25	158	410	116	130	3	842
関	39	118	454	68	135	3	817
恵那	35	73	177	186	57	1	529
岐阜八幡	10	16	23	24	2	0	75
令和4年	447	1,730	2,822	1,236	835	60	7,130
令和3年	465	1,727	2,782	1,224	820	60	7,078
令和2年	482	1,761	2,758	1,209	790	63	7,063
令和元年	486	1,767	2,703	1,186	755	64	6,961
平成30年	499	1,786	2,640	1,161	733	64	6,883
平成29年	512	1,786	2,621	1,161	713	64	6,857
平成28年	530	1,768	2,568	1,136	693	66	6,761
平成27年	551	1,806	2,519	1,129	669	66	6,740
平成26年	578	1,902	2,484	1,114	648	66	6,792
平成25年	592	1,913	2,454	1,097	627	67	6,750
平成24年	599	1,890	2,438	1,106	615	69	6,717
平成23年	625	1,932	2,490	1,123	587	72	6,829
平成22年	653	1,948	2,496	1,151	559	70	6,877
平成21年	683	1,979	2,501	1,164	560	70	6,957
平成20年	715	1,995	2,498	1,194	546	70	7,018
平成19年	750	2,047	2,479	1,241	532	70	7,119
平成18年	773	2,061	2,391	1,263	498	69	7,055
平成17年	825	2,044	2,291	1,264	449	70	6,943
平成16年	870	2,127	2,324	1,289	436	68	7,114
平成15年	868	2,090	2,277	1,338	435	66	7,074
平成14年	894	2,101	2,238	1,365	423	66	7,087

### (6) 特定機械等検査状況

種別・年度別	検査別 製造・構造・使用検査	溶接検査	計
ボイラー	13	13	26
第一種圧力容器	176	162	338
クレーン等	1		1
ゴンドラ	0		0
令和4年度	190	175	365
令和3年度	174	166	340
令和2年度	168	162	330
令和元年度	153	143	296
平成30年度	166	166	332
平成29年度	150	139	289
平成28年度	139	133	272
平成27年度	210	206	416
平成26年度	194	168	362
平成25年度	247	229	476
平成24年度	216	203	419
平成23年度	175	146	321
平成22年度	195	180	375
平成21年度	235	219	454
平成20年度	271	241	512
平成19年度	331	305	636
平成18年度	402	366	768
平成17年度	364	333	697
平成16年度	377	337	714
平成15年度	373	325	698
平成14年度	448	422	870

※ 平成30年7月からは、局ではボイラー及び第一種圧力容器の構造検査及び溶接検査を実施しておらず登録製造時等検査機関（一般社団法人日本ボイラー協会）が実施している。

(7) 特定機械等検査状況（署担当分）

種別	ボイラー			第一種圧力容器			クレーン・デリック			移動式クレーン		エレベータ・建設用リフト			ゴンドラ		計		
	落成検査	使用再開検査	変更検査	落成検査	使用再開検査	変更検査	落成検査	使用再開検査	変更検査	使用再開検査	変更検査	落成検査	使用再開検査	変更検査	使用再開検査	変更検査	落成検査	使用再開検査	変更検査
署・年度別																			
岐阜				46		8	23	1	2			18					87	1	10
大垣	1			20		12	17				3	17					55		15
高山				1				1	1		1						1	1	2
多治見	3			1			13	1	2			15					32	1	2
関				4		1	11	1	3			4					19	1	4
恵那				2			13					2					17		
岐阜八幡							1										1		
令和4年度	4			74		21	78	4	8		4	56					212	4	33
令和3年度	4	1	1	47		22	68	4	8		1	54	1				173	6	32
令和2年度	8			32	2	19	94	6	3		1	48	1				182	9	23
令和元年度	1	1		35	2	16	89	3	5	1	1	43	2		1		212	9	23
平成30年度	7	1	1	31	2	14	85	2	6		2	39	3		4	3	162	12	26
平成29年度	5		1	50	1	15	64		5		1	15	2	2	2		134	5	24
平成28年度	10		2	53	4	15	89	1	7			47	3				199	8	24
平成27年度	24	1	2	31	3	9	79	2	18			12	10		1		146	17	29
平成26年度	27	2		48	1	9	56		4	1	1	22					153	4	14
平成25年度	14	2	3	63	3	15	40		1		1	15					132	5	20
平成24年度	10	1		54		10	25	2	5			17	1			1	106	4	16
平成23年度	18	1	4	60	2	13	63	2	6			24	2			2	165	7	25
平成22年度	7	7	1	45	1	20	45	3	1		2	15	1		2		112	14	24
平成21年度	14		1	47		16	31	1	7		5	14					106	1	29
平成20年度	7	4	2	53	1	20	63	2	2	2		9	1		2		132	12	24
平成19年度	9	1	5	70	1	16	116		10	1		12					207	3	31
平成18年度	22	2	3	92	2	19	150		10	4	1	33	1			1	297	9	34
平成17年度	13		4	74	1	10	109	1	8	6	3	20					216	8	25
平成16年度	12		4	99	1	11	91	1	8	2	3	21			1		223	5	26
平成15年度	16	1	2	68	1	3	84	1	8	7	2	7	1				175	11	15
平成14年度	19		2	101		8	80	2	5	5	3	12	3		1		212	11	15

### (8) 業務上疾病発生状況の推移

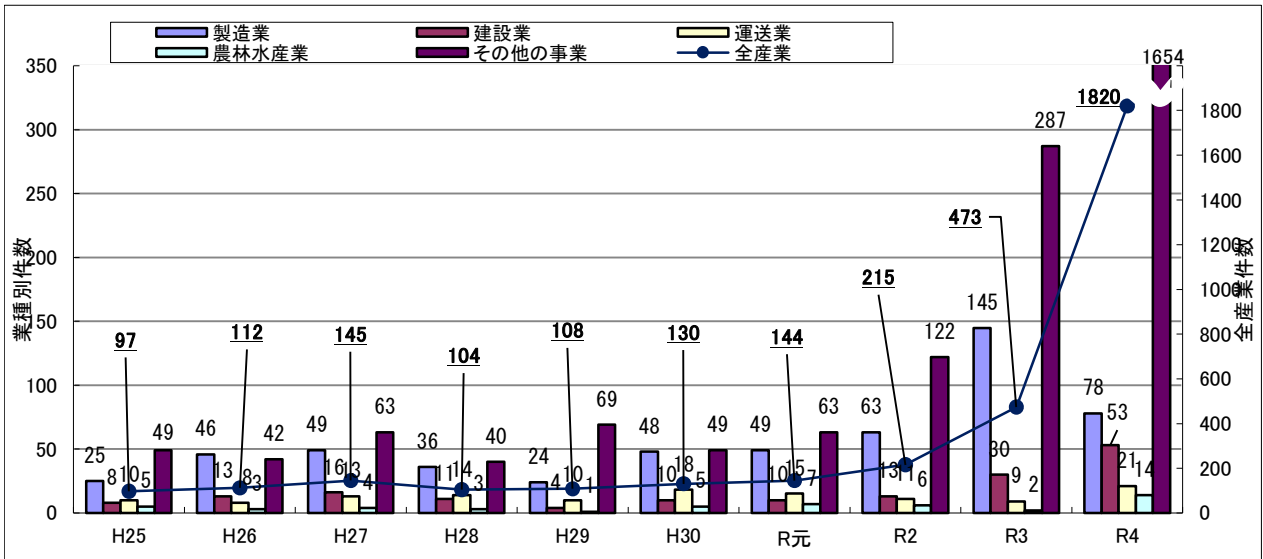

### (9) 業種別・傷病分類別業務上疾病発生状況

(令和4年)

業種	製 造 業	鉱 業	建 設 業	運 輸 交 通 業	貨 物 取 扱 業	農 林 水 産 畜 産 業	その他の事業					合 計
							商 業 ・ 金 融 ・ 広 告 業	保 健 衛 生 業	接 客 ・ 娯 楽 業	清 掃 ・ と 畜 産 業	そ の 他	
① 負傷に起因する疾病	22		3	3	1	3	13	12	6		3	66
② 有害光線による疾病	(18)		(1)			(3)	(8)	(10)	(4)			(44)
③ 電離放射線による疾病												
④ 異常気圧下における疾病												
⑤ 異常温度下における疾病	3		4	2			2		1	2	1	15
⑥ 騒音による耳の疾病												
⑦ ②～⑥以外の物理的因子による疾病												
⑧ 重激業務による運動器疾病と内臓脱								1				1
⑨ 負傷によらない業務上の腰痛	2		1	3			1	1				8
⑩ 振動障害												
⑪ 手指前腕の傷害及び頸肩腕症候群											1	1
⑫ ⑧～⑪以外の作業態様に起因する疾病								1				1
⑬ 酸素欠乏症												
⑭ 化学物質による疾病	2						1		3			6
⑮ じん肺及びじん肺合併症	5											5
⑯ 病原体による疾病	44		45	13		11	59	1,446	85		13	1,716
⑰ 電離放射線によるがん												
⑱ 化学物質によるがん												
⑲ ⑰⑱以外の原因によるがん												
⑳ 過重な業務による脳血管疾患・心臓疾患等												
㉑ 強い心理的負荷を伴う業務による精神障害												
㉒ その他の業務による疾病									1			1
合計	78		53	21	1	14	77	1,461	95	2	18	1,820

( ) 内は腰痛 (内数)

(10) 定期健康診断実施状況

令和4年

業種	項目 健診実施事業 場数	受診者数	有所見者 数	有所見 率	主 な 項 目 別 有 所 見 者 数										
					聴 力 検 査		胸 部 X 線 検 査	血 圧 測 定	貧 血 検 査	肝 機 能 検 査	血 中 脂 質 検 査	血 糖 検 査	尿 検 査		心 電 図 検 査
					(1000Hz)	(4000Hz)							(糖)	(蛋白)	
製 造 業	1,296	109,496	63,777	58.2%	3,657	9,455	4,787	17,578	7,363	15,608	27,287	9,465	2,439	3,489	11,465
建 設 業	68	5,731	3,759	65.6%	225	612	369	1,089	275	1,108	1,702	796	183	232	823
運 輸 交 通 業	195	10,677	7,112	66.6%	574	1,467	726	2,608	745	1,666	3,194	1,441	432	702	1,045
貨 物 取 扱 業	24	1,051	653	62.1%	57	122	65	234	72	145	240	112	42	32	158
農 林 業	2	233	187	80.3%	10	33	7	22	37	55	67	83	4	11	14
商 業	323	19,968	11,559	57.9%	1,061	1,325	805	3,612	1,490	2,229	4,411	1,910	638	545	2,560
金 融 広 告 業	36	5,609	3,155	56.2%	151	228	299	760	404	646	1,632	496	171	205	778
保 健 衛 生 業	303	27,423	14,584	53.2%	997	1,335	1,068	3,680	2,378	2,678	6,266	2,594	586	1,436	2,368
接 客 娯 楽 業	90	3,593	2,568	71.5%	283	477	308	851	391	576	1,210	536	106	205	495
上 記 以 外 の 事 業	301	23,701	13,860	58.5%	971	1,910	1,204	4,105	1,822	3,481	6,237	2,477	815	954	2,447
合 計	2,638	207,482	121,214	58.4%	7,986	16,964	9,638	34,539	14,977	28,192	52,246	19,910	5,416	7,811	22,153

資料：定期健康診断実施結果報告

(11) 特殊健康診断実施状況

令和4年

健診種別		項目	実施事業場数	対象労働者数	受診者数	有所見者数	有所見率 %
法定特殊健康診断	有機溶剤等		1,034	17,526	13,923	424	3.0%
	鉛		66	825	740	2	0.3%
	四アルキル鉛						0.0%
	特定化学物質等		1,085	25,976	23,941	151	0.6%
	石綿		13	205	194	11	5.7%
	高気圧		1	18	18		0.0%
	電離放射線		193	4,761	4,558	611	13.4%
	計		2,392	49,311	43,374	1,199	2.8%
指導勸奨による特殊健康診断	紫外線・赤外線		51	1,168	1,122	105	9.4%
	騒音作業		178	7,897	7,691	1,158	15.1%
	マンガン等			6			0.0%
	黄りん						0.0%
	有機りん						0.0%
	亜硫酸ガス						0.0%
	二硫化炭素						0.0%
	ベンゼンのニトロアミド化合物						0.0%
	脂肪属の塩化又は臭化化合物						0.0%
	砒素	1	1	1			0.0%
	フェニル水銀化合物						0.0%
	アルキル水銀化合物						0.0%
	クロルナフタリン						0.0%
	よゆう素						0.0%
	米杉等						0.0%
	超音波溶着機						0.0%
	メチレンジフェニルイソシアネート	3	85	36			0.0%
	フェザーミル等						0.0%
	クロルプロマジン等						0.0%
	キーパンチャー						0.0%
	都市ガス配管工事						0.0%
	地下駐車場						0.0%
	チェーンソー	20	311	248	50	20.2%	
	チェーンソー以外	30	743	723	80	11.1%	
	重量物	3	273	262	23	8.8%	
	金銭登録						0.0%
	引金付工具	8	428	428	31	7.2%	
	情報機器	38	1,671	1,122	50	4.5%	
	レーザ機器	26	233	229	6	2.6%	
	計	358	12,816	11,862	1,503	12.7%	

資料：特殊健康診断結果報告



# 3 賃金室関係

## (1) 最低賃金決定状況

区分	最低賃金件名〔新設発効年月日〕 適用範囲	最低賃金時間額 (改正発効年月日)	適用使用者数 適用労働者数
地域別 最低賃金	<b>岐阜県最低賃金</b> 〔S47.5.1〕 岐阜県の区域内の事業場で働くすべての労働者とその使用者	<b>910円</b> (R4.10.1)	67,945 763,200
産業別 最低賃金	<b>岐阜県電子部品・デバイス・電子回路、電気機械器具、情報通信機械器具製造業最低賃金</b> 〔S64.1.1〕  1 適用する使用者 岐阜県の区域内で電子部品・デバイス・電子回路製造業、電気機械器具製造業（電球・電気照明器具製造業及び当該産業において管理、補助的経済活動を行う事業所を除く。以下同じ。）、情報通信機械器具製造業又は純粋持株会社（管理する全子会社を通じての主要な経済活動が電子部品・デバイス・電子回路製造業、電気機械器具製造業又は情報通信機械器具製造業に分類されるものに限る。）を営む使用者  2 適用する労働者 前号の使用者に使用される労働者。ただし、次に掲げる者を除く。 (1) 18歳未満又は65歳以上の者 (2) 雇入れ後3月未満の者であって、技能修得中のもの (3) 次に掲げる業務に主として従事する者 イ 清掃又は片付けの業務 ロ 手作業による、選別、包装又はこれらに附帯する業務 ハ 卓上において、手作業により又は小型手持動力機、操作が容易な小型機械若しくは手工具を用いて行う巻線、組線又は組付の業務	<b>929円</b> (R4.12.21)	346 11,940
	<b>岐阜県自動車・同附属品製造業最低賃金</b> 〔H2.1.1〕  1 適用する使用者 岐阜県の地域内で自動車・同附属品製造業、当該産業において管理、補助的経済活動を行う事業所又は純粋持株会社（管理する全子会社を通じての主要な経済活動が自動車・同附属品製造業に分類されるものに限る。）を営む使用者  2 適用する労働者 前号の使用者に使用される労働者。ただし、次に掲げる者を除く。 (1) 18歳未満又は65歳以上の者 (2) 雇入れ後3月未満の者であって、技能修得中のもの (3) 次に掲げる業務に主として従事する者 イ 清掃又は片付けの業務 ロ 手作業による、選別、包装又はこれらに附帯する業務 ハ 卓上における手作業による軽易な業務又は小型機械若しくは手工具を用いて行う軽易な部品加工又は組付の業務	<b>972円</b> (R4.12.21)	320 15,910
	<b>岐阜県航空機・同附属品製造業最低賃金</b> 〔H2.1.1〕  1 適用する使用者 岐阜県の地域内で航空機・同附属品製造業、当該産業において管理、補助的経済活動を行う事業所又は純粋持株会社（管理する全子会社を通じての主要な経済活動が航空機・同附属品製造業に分類されるものに限る。）を営む使用者  2 適用する労働者 前号の使用者に使用される労働者。ただし、次に掲げる者を除く。 (1) 18歳未満又は65歳以上の者 (2) 雇入れ後3月未満の者であって、技能修得中のもの (3) 次に掲げる業務に主として従事する者 イ 清掃又は片付けの業務 ロ 手作業による、選別、包装又はこれらに附帯する業務 ハ 卓上における手作業による軽易な業務又は小型機械若しくは手工具を用いて行う軽易な部品加工又は組付の業務	<b>991円</b> (R4.12.21)	64 6,630



## (2) 最低工賃決定状況

### 男子既製洋服製造業

効力発生の日 平成7年3月31日

業務	品 目	工 程	金 額
縫製	背 広 上 衣	身返し	1枚分につき 145円
		そで作り	1枚分につき 145円
		ポケット作り（雨ぶた付き切りポケットのものに限る。）	1枚分につき 200円
	ズ ボ ン	縫いっぱなし	1本につき 340円
		ポケット作り（4個の中袋について行うものに限る。）	1枚分につき 44円
ま と め	背 広 上 衣	そでまつり	1枚につき 95円
		そで口まつり	1枚につき 40円
		身返し星入れ	1枚につき 36円
		ベンツまつり	1枚につき 13円
		すそまつり	1枚につき 17円
		ボタン付け及びせっぱ	1枚につき 41円
		すそ裏まつり	1枚につき 41円
		背鎖止め	1枚につき 10円
	ズ ボ ン	腰裏かんぬき止め（12個のものに限る。）	1本につき 18円
		前立てまつり	1本につき 6円
ボタン付け（2個のボタンを付けるものに限る。）		1本につき 10円	

### 婦人服製造業

効力発生の日 平成7年3月31日

業務	品 目	工 程	規 格	金 額
縫製	ワンピース	丸 縫 い	長そでで、かつ、裏地付きのもの	1枚につき 730円
		そ で 縫 い	1枚そでで、かつ、長そでのもの	1枚分につき 88円
		身ごろ表縫い		1枚分につき 115円
		身ごろ裏縫い	身返しの無しのもの	1枚分につき 85円
	上衣 (ブラウスを 除く)	そ で 作 り	長そでで、かつ、裏地及びせっぱ無しのもの	1枚分につき 101円
		身ごろ表縫い		1枚分につき 115円
		身ごろ裏縫い		1枚分につき 105円
スカート (タイトスカ ートを除く)	丸 縫 い		1枚につき 350円	

業務	品目	工 程	金 額
まとめ	ワンピース	飾りボタン付け	1個につき 5円
		かぎホック付け	1組につき 10円
		スナップ付け	1組につき 10円
		糸ループ付け	1カ所につき 7円
	上衣（ブラウスを除く）	そで裏まつり	1枚につき 60円
		身返し千鳥掛け	1枚につき 11円
		飾りボタン付け	1個につき 5円
		力ボタン付き根巻きボタン付け	1個につき 10円
		根巻きボタン付け（力ボタン付きのものを除く。）	1個につき 8円
	スカート	飾りボタン付け	1個につき 5円
		力ボタン付き根巻きボタン付け	1個につき 8円
		根巻きボタン付け（力ボタン付きのものを除く。）	1個につき 7円
		かぎホック付け	1組につき 10円
		スナップ付け	1組につき 10円
		糸ループ付け	1カ所につき 6円

### 陶磁器上絵付業

転写業務1個につき、次の表に掲げる金額

効力発生の日 平成9年3月31日

品目	規格		転写の業務			金額	
	寸法	形状	転写紙の面積	転写位置	転写紙の枚数		
和食器	飯茶わん (ふたなし)	径が11センチメートル以上12センチメートル未満のもの	丸形及び平型	側面積の4分の1以上4分の3以下	側面	1枚	3円50銭
	湯飲み茶わん (ふたなし)	径が5センチメートル以上8センチメートル未満のもの					円筒形
	小皿	径が11センチメートル以上12センチメートル未満のもの	丸形	平面積の4分の1以上2分の1以下	平面		3円50銭
洋食器	マグカップ	径が7センチメートル以上9センチメートル未満のもの	円筒形	側面積の4分の1以上4分の3以下	側面	4円05銭	
	ケーキ皿	径が17.5センチメートル以上19.5センチメートル未満のもの	丸形でリム形	みこみ面積の2分の1以上	みこみ	4円20銭	

軽便かみそり製造業

平成15年3月31日

廃止

洋食器製造業

平成15年3月31日

廃止

毛織物業

平成24年3月31日

廃止

給水せん製造業

平成26年3月31日

廃止

### (3) 家内労働概況

#### ①業種別

(令和4年10月1日現在)

産業分類 (中分類)	委託者数			代理人数	家内労働従事者数 (総数)	家内労働者数						補助者数						
	計	製造 販売者	請負者			計	性別		類型別			計	性別		類型別			
							男	女	専業	内職	副業		男	女	専業	内職	副業	
E09 食料品製造業	3	3	0	1	45	45	12	33	0	45	0	0	0	0	0	0	0	0
E10 飲料・たばこ・飼料製造業																		
E11 繊維工業	22	22	0	0	150	144	13	131	1	143	0	6	2	4	0	6	0	
E12 木材・木製品製造業	0	0	0	0	0	0	0	0	0	0	0	0	0	0	0	0	0	0
E13 家具・装備品製造業																		
E14 パルプ・紙・紙加工品製造業	3	3	0	0	34	34	4	30	0	34	0	0	0	0	0	0	0	0
E15 印刷・同関連産業	4	4	0	0	90	64	6	58	0	64	0	26	7	19	0	26	0	
E19 ゴム製品製造業	5	5	0	0	202	119	22	97	0	119	0	83	43	40	0	83	0	
E20 なめし革・同製品・毛皮製造業	0	0	0	0	0	0	0	0	0	0	0	0	0	0	0	0	0	0
E21 窯業・土石製品製造業	18	18	0	0	126	119	18	101	10	109	0	7	1	6	0	7	0	
E24 金属製品製造業	28	28	0	0	449	381	102	279	52	329	0	68	25	43	10	58	0	
E28 電子部品・デバイス製造業	12	12	0	0	173	173	30	143	2	171	0	0	0	0	0	0	0	
E29 電気機械器具製造業	15	15	0	0	238	237	28	209	0	237	0	1	1	0	0	1	0	
E30 情報通信機械器具製造業	0	0	0	0	0	0	0	0	0	0	0	0	0	0	0	0	0	0
E16 化学工業																		
E22 鉄鋼業																		
E23 非鉄金属製造業																		
E25 はん用機械器具製造業	17	17	0	0	215	199	65	134	44	155	0	16	4	12	0	16	0	
E26 生産用機械器具製造業																		
E27 業務用機械器具製造業																		
E31 輸送用機械器具製造業																		
E18 プラスチック製品製造業	19	19	0	0	263	241	55	186	6	235	0	22	11	11	0	22	0	
E32 その他の製造業																		
計	146	146	0	1	1,985	1,756	355	1,401	115	1,641	0	229	94	135	10	219	0	

② 危険有害業務別

(令和4年10月1日現在)

危険有害業務の種類	危険有害業務に従事する家内労働従事者数(人)						具体的業務名
	計	性別		類型別			
		男	女	専業	内職	副業	
プレス機械、型付け機、型打ち機、シャー、旋盤、ボール盤又はフライス盤を使用する作業 [労働者災害補償保険法施行規則第46条の18第3号イに該当する作業従事者を含む]	17 人 ( 6 )	12 ( 3 )	5 ( 3 )	10 ( 1 )	7 ( 5 )	0 ( 0 )	プレス加工(打抜き、曲げ)、旋盤、ボール盤、フライス盤による機械部品加工
有機溶剤又は有機溶剤含有物を使用する作業 [第46条の18第3号ハに該当する作業従事者を含む]	0 人 ( 0 )						
鉛又は鉛化合物を使用する作業 [第46条の18第3号ロに該当する作業従事者を含む]	0 人 ( 0 )						
土石、岩石、鉱物、金属又は炭素の粉じんを発散する作業 [第46条の18第3号ニに該当する作業従事者を含む]	109 人 ( 29 )	77 ( 5 )	32 ( 24 )	54 ( 2 )	55 ( 27 )	0 ( 0 )	刃物の研磨、陶磁器の成形
動力により駆動される機械を使用する作業 [第46条の18第3号ホに該当する作業従事者を含む]	0 人 ( 0 )						
木工機械を使用する作業 [第46条の18第3号ヘに該当する作業従事者を含む]	1 人 ( 0 )	1 ( )	0 ( )	1 ( )	0 ( )	0 ( )	漆器の木地作り
火薬類を使用する作業	0 人 ( 0 )						
上記7項目の作業を除く危険有害業務	0 人 ( 0 )						
合 計	127 人 ( 35 )	90 ( 8 )	37 ( 27 )	65 ( 3 )	62 ( 32 )	0 ( 0 )	

※ 下段は補助者(内数)

## (4) 業種別・地域別委託者数及び家内労働者数、補助者数

(令和4年10月1日現在)

業種	家内労働者の作業内容	家内労働者の分布地域	委託者数	家内労働者数	補助者数
食料品・たばこ製造業	シール貼り、箱詰め。和菓子の箱折り、箱詰め。あられののり巻き、袋のシール貼り。	各務原市、大垣市、高山市、安八郡、不破郡	3	45	0
繊維工業	そ毛紡績の糸巻き直し。ねん糸の加工、糸巻き。毛織物、その他織物の織布。丸編みメリヤス、横編みメリヤス、くつ下等の編み立て、丸編み。男子服、婦人服、子供服、作業服、学生服、ベビー用パジャマ等の縫製、まとめ、部分縫、糸くず取り。帽子の縫製。毛皮製衣服の縫製。和服の仕立、縫製。ハンカチの縫製。寝具の綿入れ、縫製。マスクの縫製。	岐阜市、山県市、本巣市、瑞穂市、各務原市、羽島市、大垣市、海津市、下呂市、多治見市、関市、中津川市、郡上市、羽島郡、安八郡、養老郡、揖斐郡、加茂郡	22	144	6
木材・木製品製造業	木製品の袋詰め、箱詰め。				
家具・装備品製造業	民芸品のラベル貼り、選別、袋入れ。木工家具の組立、部品の袋入れ。金属家具の背張り、レザー裁断。棚の組立。額縁の組立。布紙貼り。		0	0	0
パルプ・紙・紙加工品製造業	紙袋の加工、袋貼り。折箱の組立。和紙貼り。布袋貼り。綿棒の袋詰め。	関市、美濃市、郡上市、不破郡、加茂郡	3	34	0
出版・印刷・同関連産業	製本作業。清書、編集補助。教材セット組み。製袋作業。	岐阜市、羽島市、大垣市、海津市、関市、安八郡、養老郡、揖斐郡	4	64	26
ゴム製品製造業	工業用ゴム製品のバリ取り、加工、カス取り。	岐阜市、山県市、羽島市、大垣市、海津市、下呂市、恵那市、中津川市、安八郡、養老郡	5	119	83
なめし革・同製品毛皮製品製造業	皮の裁断、張り。		0	0	0
窯業・土石製品製造業	陶磁器製食器の焼込成型、梱包、検品。モザイクタイルの紙貼り。上絵付け転写貼り。	多治見市、土岐市、瑞浪市、可児市、恵那市、可児郡	18	119	7
金属製品製造業	洋食器のプレス、研磨、包装。刃物プレス、研磨、焼入れ、手入れ、包装。軽便かみそりの組立、包装。鋏の研磨、仕組。排水器具の研磨。パイプの組付け、バリ取り。	岐阜市、各務原市、瑞穂市、山県市、多治見市、可児市、関市、美濃加茂市、美濃市、恵那市、中津川市、郡上市、羽島郡、揖斐郡、安八郡、加茂郡	28	381	68
電子部品・デバイス製造業	電子部品はんだ付け、ワイヤーハースの組立、組付・加工	多治見市、高山市、下呂市、可児市、美濃加茂市、中津川市、恵那市、揖斐郡、可児郡、加茂郡	12	173	0
電気機械器具製造業	モーターの組立。配電盤の組立、選別、袋入れ。ハンダ付け。ラジオ基盤の一部組立、コイルの組立、バリ取り。配線部品の組立。電子部品の検査。	岐阜市、各務原市、瑞穂市、本巣市、山県市、大垣市、可児市、瑞浪市、関市、美濃加茂市、恵那市、中津川市、郡上市、揖斐郡、養老郡、加茂郡、恵那郡	15	237	1
情報通信機械器具製造業	プリント基盤検査		0	0	0
化学工業	ポリエチレン製袋の印刷加工。				
鉄鋼業	中子加工。				
非鉄金属製造業	非鉄金属、ダイカストのバリ取り、研磨。アルミダイカスト器具部品の機械加工。	中津川市			
はん用機械器具製造業	機械器具のバリ取り、選別。給水せんの研磨、旋盤加工、組立。	岐阜市、山県市、高山市、飛騨市、多治見市、可児市、土岐市、関市、美濃市、中津川市、郡上市、加茂郡	17	199	16
生産用機械器具製造業	精密部品の加工、バリ取り。				
業務用機械器具製造業					
輸送用機械器具製造業	自動車部品等のバリ取り、検査、包装、組立、シール貼り。	岐阜市、羽島市、瑞穂市、可児市、関市、美濃市、恵那市、揖斐郡、可児郡、加茂郡			
プラスチック製品製造業	プラスチック部品の組立、製品の仕上げ。	岐阜市、羽島市、山県市、瑞穂市、大垣市、多治見市、可児市、関市、美濃市、美濃加茂市、中津川市、郡上市、安八郡、不破郡、養老郡、可児郡、加茂郡	19	241	22
その他の製造業	玩具の組立、色付け。洋がさの中縫い、張り。ちょう灯の張り。食品模型の着色。野球ヘルメットの内装組立。花用ラベルちぎり。室内装飾品の縫製加工。春慶塗の下塗り、上塗り。	岐阜市、各務原市、羽島市、本巣市、山県市、大垣市、高山市、美濃市、中津川市、羽島郡			
合		計	146	1,756	229

### (5) 作業別・家内労働者労災保険特別加入状況

(令和4年7月31日現在)

区 分 年 度	バルブコックの 加工及び研磨		金属洋食器・刃物・ 手道具の研磨		陶磁器のロクロ成型		各種金属加工業		計	
	件 数	加入者数	件 数	加入者数	件 数	加入者数	件 数	加入者数	件 数	加入者数
平成24年度	0	0	1	4	0	0	1	17	2	21
平成25年度	0	0	1	3	0	0	1	16	2	19
平成26年度	0	0	1	3	0	0	1	13	2	16
平成27年度	0	0	1	3	0	0	1	13	2	16
平成28年度	0	0	1	2	0	0	1	11	2	13
平成29年度	0	0	1	2	0	0	1	11	2	13
平成30年度	0	0	1	2	0	0	1	9	2	11
令和元年度	0	0	1	2	0	0	2	15	3	17
令和2年度	0	0	1	1	0	0	2	13	3	14
令和3年度	0	0	1	1	0	0	2	15	3	16
令和4年度	0	0	0	0	0	0	2	14	2	14

## **4 勞災補償課關係**

# (1) 業種別労働保険（労災勘定）収支等一覧

令和4年度

区分 業種別	事業場数	労働者数	徴収決定済額	対前年 年度比	収納済額	対前年 年度比	収納率	保険給付額	構成比	対前年度 比	収支率	新規 受給者数
林業	457	2,094	186,571,210	5.9%	185,757,957	5.9%	99.6%	85,836	0.2%	0.0%		
鉱業	103	716	81,527,413	2.4%	81,527,413	2.6%	100.0%	355,588	0.6%	24.6%		
建設事業	11,715	79,934	3,683,744,298	5.0%	3,673,883,489	5.1%	99.7%	3,672,956	6.4%	△6.7%		
製造業	8,819	222,712	4,325,341,934	9.4%	4,279,999,783	9.4%	99.0%	3,560,682,745	49.7%	△1.2%		
運輸業	1,109	46,402	1,347,703,121	10.5%	1,314,859,006	10.5%	97.6%	6,414,348	11.3%	△23.9%		
電気、ガス、 水道又は熱 供給の事業	46	492	4,650,419	12.4%	4,650,419	12.4%	100.0%	85,836	0.2%	200.0%		
その他の事業	25,681	582,928	4,265,850,002	5.3%	4,224,560,012	5.3%	99.0%	18,048,347	31.7%	△9.0%		
計	47,930	935,278	13,895,388,397	5.0%	13,765,238,079	5.2%	99.1%	57,001,874	100.0%	△7.0%		
								2,585,171,107	22.4%	2.8%	61.2%	6,005
								11,564,328,433	100.0%	△3.8%	84.0%	11,823

資料出所：労働保険適用徴収関係業務統計表 第3-2表 第3-5表 第5-1表

(注)1 保険給付額には、通勤災害に係る給付額を含む(資料出所：補償給付支払状況平均支払額、年金支払状況及び二次健診等給付)

2 上欄は、二次健診等給付分で外数である。



## (2) 署別労災保険給付支払状況（業務災害＋通勤災害）

令和4年度 単位：円

署別	保険給付別	療養	休業	障害 (一時金)	遺族 (一時金)	葬祭	介護	年金等	合計
	区分								
岐阜	件数	23,020	3,492	106	2	9	302	7,028	33,959
	金額	1,227,255,771	471,345,438	134,074,427	6,322,702	5,416,133	55,918,856	1,779,078,033	3,679,411,360
大垣	件数	9,002	1,710	73	2	2	118	4,822	15,729
	金額	605,621,739	226,649,964	100,829,105	13,028,500	830,160	20,321,390	1,185,731,629	2,153,012,487
高山	件数	6,478	1,799	26	0	4	123	3,532	11,962
	金額	286,625,899	356,218,689	22,827,797	0	2,185,041	19,378,690	976,583,081	1,663,819,197
多治見	件数	9,105	1,732	34	4	13	82	3,550	14,520
	金額	461,124,968	236,301,911	47,087,666	24,202,301	8,460,396	14,450,300	842,980,977	1,634,608,519
関	件数	7,118	1,154	27	3	6	72	2,456	10,836
	金額	407,904,186	153,559,421	26,939,530	22,046,752	2,501,261	12,199,780	586,038,855	1,211,189,785
恵那	件数	3,544	527	20	0	2	105	1,955	6,153
	金額	182,176,033	68,117,362	31,577,887	0	3,408,240	18,351,320	488,871,336	792,502,178
岐阜八幡	件数	1,644	462	12	0	2	36	923	3,079
	金額	89,810,640	77,942,482	22,717,950	0	2,060,220	5,943,120	231,310,495	429,784,907
計	件数	59,911	10,876	298	11	38	838	24,266	96,238
	金額	3,260,519,236	1,590,135,267	386,054,362	65,600,255	24,861,451	146,563,456	6,090,594,406	11,564,328,433
前年度末	件数	57,080	10,201	371	16	73	865	25,347	93,953
	金額	3,354,304,669	1,530,910,033	501,843,451	130,726,556	35,550,214	148,123,497	6,321,297,748	12,022,756,168
増減	件数	2,831	675	△ 73	△ 5	△ 35	△ 27	△ 1,081	2,285
	金額	△ 93,785,433	59,225,234	△ 115,789,089	△ 65,126,301	△ 10,688,763	△ 1,560,041	△ 230,703,342	△ 458,427,735

資料出所：補償給付支払状況平均支払額、年金支払状況

### (3) 署別労災保険給付支払状況（業務災害）

令和4年度 単位：円

署別	保険給付別	療養	休業	障害 (一時金)	遺族 (一時金)	葬祭	介護	年金等	合計
	区分								
岐阜	件数	20,759	3,250	92	2	8	247	6,300	30,658
	金額	1,043,467,907	441,908,638	123,596,745	6,322,702	5,335,610	47,077,476	1,595,071,361	3,262,780,439
大垣	件数	8,294	1,618	68	2	2	89	4,310	14,383
	金額	543,215,285	215,998,502	94,942,632	13,028,500	830,160	16,169,290	1,051,085,815	1,935,270,184
高山	件数	6,244	1,776	26	0	4	123	3,385	11,558
	金額	270,081,378	354,512,381	22,827,797	0	2,185,041	19,378,690	938,038,987	1,607,024,274
多治見	件数	8,532	1,674	33	4	13	58	3,284	13,598
	金額	408,310,996	229,124,622	45,974,762	24,202,301	8,460,396	10,598,340	777,784,716	1,504,456,133
関	件数	6,713	1,114	26	2	5	52	2,316	10,228
	金額	373,065,686	147,654,562	26,434,074	22,036,652	2,500,958	9,243,080	553,371,673	1,134,306,685
恵那	件数	3,360	507	20	0	2	89	1,847	5,825
	金額	175,377,082	66,222,817	31,577,887	0	3,408,240	15,394,640	457,814,808	749,795,474
岐阜八幡	件数	1,601	458	12	0	2	32	797	2,902
	金額	87,610,016	77,725,126	22,717,950	0	2,060,220	4,503,120	212,142,578	406,759,010
計	件数	55,503	10,397	277	10	36	690	22,239	89,152
	金額	2,901,128,350	1,533,146,648	368,071,847	65,590,155	24,780,625	122,364,636	5,585,309,938	10,600,392,199
前年度末	件数	53,166	9,655	349	16	71	725	23,306	87,288
	金額	3,033,023,091	1,466,052,860	483,676,114	130,726,556	35,548,978	125,896,236	5,808,936,392	11,083,860,227
増減	件数	2,337	742	△ 72	△ 6	△ 35	△ 35	△ 1,067	1,864
	金額	△ 131,894,741	67,093,788	△ 115,604,267	△ 65,136,401	△ 10,768,353	△ 3,531,600	△ 223,626,454	△ 483,468,028

資料出所：補償給付支払状況平均支払額、年金支払状況

#### (4) 署別労災保険給付支払状況（通勤災害）

令和4年度 単位：円

署別	保険給付別	療養	休業	障害 (一時金)	遺族 (一時金)	葬祭	介護	年金等	合計
	区分								
岐阜	件数	2,261	242	14	0	1	55	728	3,301
	金額	183,787,864	29,436,800	10,477,682	0	80,523	8,841,380	184,006,672	416,630,921
大垣	件数	708	92	5	0	0	29	512	1,346
	金額	62,406,454	10,651,462	5,886,473	0	0	4,152,100	134,645,814	217,742,303
高山	件数	234	23	0	0	0	0	147	404
	金額	16,544,521	1,706,308	0	0	0	0	38,544,094	56,794,923
多治見	件数	573	58	1	0	0	24	266	922
	金額	52,813,972	7,177,289	1,112,904	0	0	3,851,960	65,196,261	130,152,386
関	件数	405	40	1	1	1	20	140	608
	金額	34,838,500	5,904,859	505,456	10,100	303	2,956,700	32,667,182	76,883,100
恵那	件数	184	20	0	0	0	16	108	328
	金額	6,798,951	1,894,545	0	0	0	2,956,680	31,056,528	42,706,704
岐阜八幡	件数	43	4	0	0	0	4	126	177
	金額	2,200,624	217,356	0	0	0	1,440,000	19,167,917	23,025,897
計	件数	4,408	479	21	1	2	148	2,027	7,086
	金額	359,390,886	56,988,619	17,982,515	10,100	80,826	24,198,820	505,284,468	963,936,234
前年度末	件数	3,914	546	22	0	2	140	2,041	6,665
	金額	321,281,578	64,857,173	18,167,337	0	1,236	22,227,261	512,361,356	938,895,941
増減	件数	494	△ 67	△ 1	1	0	8	△ 14	421
	金額	38,109,308	△ 7,868,554	△ 184,822	10,100	79,590	1,971,559	△ 7,076,888	25,040,293

資料出所：補償給付支払状況平均支払額、年金支払状況

# (5) 業種別労災保険給付支払状況 (業務災害+通勤災害+二次健診等)

令和4年度

区 分	短期		年 金		二次健診等		合 計		新規受給者数		
	件 数	金 額	件 数	金 額	件 数	金 額	件 数	金 額			
林業	02 木材伐出業	730	68,509,161	520	157,398,250	2	57,224	1,252	225,964,635	74	02
	03 その他林業	240	16,659,022	155	40,571,959	1	28,612	396	57,259,593	48	03
	小計	970	85,168,183	675	197,970,209	3	85,836	1,648	283,224,228	122	
漁業	11 海面漁業	0	0	0	0	0	0	0	0	0	11
	12 定置網、海面養殖業	0	0	0	0	0	0	0	0	0	12
	小計	0	0	0	0	0	0	0	0	0	
鉱業	21 金属・非金属・石炭鉱業	1,439	125,187,560	501	144,769,556	0	0	1,940	269,957,116	1	21
	23 石灰石・ドロマイト鉱業	10	1,219,730	156	42,076,636	11	298,364	177	43,594,730	2	23
	24 原油又は天然ガス鉱業	0	0	0	0	0	0	0	0	0	24
	25 探石	186	20,112,743	254	67,802,535	0	0	440	87,915,278	4	25
	26 その他鉱業	81	12,405,459	165	43,293,550	2	57,224	248	55,756,233	6	26
	小計	1,716	158,925,492	1,076	297,942,277	13	355,588	2,805	457,223,357	13	
建設事業	31 水力発電施設等新設事業	4,715	512,339,358	1,691	537,569,487	0	0	6,406	1,049,908,845	37	31
	32 道路新設事業	251	28,130,111	186	56,178,311	1	28,612	438	84,337,034	3	32
	33 仮装工事	122	9,869,436	69	15,837,830	2	58,856	193	25,766,122	23	33
	34 鉄道又は軌道新設事業	0	0	12	4,151,523	0	0	12	4,151,523	0	34
	35 建築	6,892	822,657,431	3,314	903,350,480	55	1,570,348	10,261	1,727,578,259	871	35
	36 機械の組立てすえ付事業	69	5,355,874	140	38,928,142	0	0	209	44,284,016	8	36
	37 その他建設事業	2,403	251,677,928	1,826	498,514,709	66	1,817,592	4,295	752,010,229	240	37
	38 既設建築物設備工事	482	53,120,707	167	40,684,730	7	197,548	656	94,002,985	56	38
小計	14,934	1,683,150,845	7,405	2,095,215,212	131	3,672,956	22,470	3,782,039,013	1,238		
製造業	41 食料品製造業	2,443	124,456,036	563	113,408,464	77	2,194,604	3,083	240,059,104	485	41
	42 繊維工業繊維製品製造業	654	30,617,610	570	107,534,885	64	1,687,696	1,288	139,840,191	108	42
	44 木材又は木製品製造業	1,117	96,373,521	1,023	184,970,021	21	570,852	2,161	281,914,394	224	44
	45 パルプ又は紙製品製造業	227	13,868,062	187	44,926,356	31	705,868	445	59,500,286	44	45
	46 印刷又は製本業	318	16,330,500	109	27,406,764	13	384,484	440	44,121,748	69	46
	47 化学工業	749	71,229,537	475	119,714,294	122	3,329,192	1,346	194,273,023	157	47
	48 ガラス・セメント製造業	74	4,334,016	119	30,444,953	2	57,224	195	34,836,193	19	48
	49 その他の窯業土石製造業	933	93,980,764	1,476	345,487,341	4	114,448	2,413	439,582,553	99	49
	50 金属精錬	20	1,182,980	42	10,530,795	0	0	62	11,713,775	7	50
	51 非鉄金属精錬業	244	31,019,005	88	27,568,376	1	28,612	333	58,615,993	16	51
	52 金属材料製品製造業	135	11,088,543	42	10,332,427	2	57,224	179	21,478,194	36	52
	53 鋳物製造業	313	12,288,949	189	45,281,409	4	114,448	506	57,684,806	88	53
	54 金属製品製造金属加工業	2,035	118,164,926	1,126	232,456,698	51	1,475,988	3,212	352,097,612	414	54
	55 めっき業	78	1,441,796	30	7,114,200	0	0	108	8,555,996	20	55
	56 機械器具製造業	2,161	120,515,079	676	183,464,462	143	4,011,260	2,980	307,990,801	528	56
	57 電気機械器具製造業	929	54,953,198	286	71,621,847	100	2,754,256	1,315	129,329,301	195	57
	58 輸送用機械器具製造業	2,871	193,212,364	804	193,847,952	182	5,088,775	3,857	392,149,091	635	58
	59 船舶製造又は修理業	0	0	0	0	0	0	0	0	0	59
60 計量・光学機械等製造業	62	1,832,981	47	6,411,231	21	602,484	130	8,846,696	19	60	
61 その他製造業	2,064	201,872,916	819	175,018,159	144	4,056,240	3,027	380,947,315	381	61	
62 陶磁器製品製造業	1,336	107,430,209	950	202,199,153	0	0	2,286	309,629,362	62	62	
63 洋食・刃物工具等製造業	198	14,740,161	61	9,991,412	13	365,956	272	25,097,529	55	63	
64 貴金属製品装身具製造業	0	0	0	0	0	0	0	0	0	64	
66 コンクリート製造業	316	16,871,017	283	73,147,376	26	739,352	625	90,757,745	47	66	
小計	19,277	1,337,804,170	9,965	2,222,878,575	1,021	28,338,963	30,263	3,589,021,708	3,708		
運輸業	71 交通運輸事業	424	30,194,868	159	39,101,131	73	2,101,612	656	71,397,611	92	71
	72 貨物取扱事業	4,379	381,447,211	1,525	443,131,459	152	4,312,736	6,056	828,891,406	626	72
	73 港湾貨物取扱事業	0	0	0	0	0	0	0	0	0	73
	74 港湾荷役業	0	0	0	0	0	0	0	0	0	74
	小計	4,803	411,642,079	1,684	482,232,590	225	6,414,348	6,712	900,289,017	718	
その他の事業	81 電気ガス水道熱供給事業	84	3,349,323	12	2,878,371	3	85,836	99	6,313,530	19	81
	91 清掃火葬又はと畜の事業	503	31,451,218	191	43,020,936	9	244,860	703	74,717,014	106	91
	93 ビルメンテナンス事業	838	66,990,696	107	16,273,526	17	480,404	962	83,744,626	97	93
	94 その他各種事業	14,973	791,452,936	1,010	231,177,450	370	10,524,759	16,353	1,033,155,145	3,228	94
	95 農業又は海面以外の漁業	809	66,191,093	94	18,208,436	1	22,612	904	84,422,141	144	95
	96 倉庫警備消毒等の事業	1,273	103,736,822	272	60,918,449	44	1,247,456	1,589	165,902,727	200	96
	97 通信放送新聞又は出版業	80	1,534,688	48	14,233,705	0	0	128	15,768,393	19	97
	98 卸売小売飲食又は宿泊業	10,894	659,940,782	1,507	348,478,361	178	5,126,056	12,579	1,013,545,199	2,082	98
	99 金融保険又は不動産業	818	72,395,700	220	59,166,309	14	402,200	1,052	131,964,209	129	99
	小計	30,188	1,793,693,935	3,449	791,477,172	633	18,048,347	34,270	2,603,219,454	6,005	
合 計	71,972	5,473,734,027	24,266	6,090,594,406	2,029	57,001,874	98,267	11,621,330,307	11,823		

資料出所：補償給付支払状況平均支払額、年金支払状況、二次健診等給付

(注) 1 短期給付は、「療養(補償)給付」、「休業(補償)給付」、「障害(補償)給付」、「遺族(補償)給付」、「葬祭料」及び「介護(補償)給付」を合計したもの。

2 年金には、年金受給者に係る療養(補償)給付を含む。

3 新規受給者数には、二次健診等分は含まれない。

# (6) 業種別労災保険給付支払状況 (業務災害)

令和4年度

区分	短期		年		合計		新規受給者数		
	件数	金額	件数	金額	件数	金額			
林業	02 木材伐出業	730	68,509,161	520	157,398,250	1,250	225,907,411	74	02
	03 その他林業	234	16,451,076	149	38,725,888	383	55,176,964	47	03
	小計	964	84,960,237	669	196,124,138	1,633	281,084,375	121	
漁業	11 海面漁業	0	0	0	0	0	0	0	11
	12 定置網、海面養殖業	0	0	0	0	0	0	0	12
	小計	0	0	0	0	0	0	0	
鉱業	21 金属・非金属・石炭鉱業	1,439	125,187,560	495	142,968,390	1,934	268,155,950	1	21
	23 石灰石・ドロマイト鉱業	10	1,219,730	156	42,076,636	166	43,296,366	2	23
	24 原油又は天然ガス鉱業	0	0	0	0	0	0	0	24
	25 採石	186	20,112,743	254	67,802,535	440	87,915,278	4	25
	26 その他鉱業	81	12,405,459	165	43,293,550	246	55,699,009	6	26
	小計	1,716	158,925,492	1,070	296,141,111	2,786	455,066,603	13	
建設事業	31 水力発電施設等新設事業	4,715	512,339,358	1,691	537,569,487	6,406	1,049,908,845	37	31
	32 道路新設事業	251	28,130,111	180	54,508,112	431	82,638,223	3	32
	33 ほ装工事	120	9,846,695	63	14,599,604	183	24,446,299	23	33
	34 鉄道又は軌道新設事業	0	0	12	4,151,523	12	4,151,523	0	34
	35 建築	6,716	804,192,126	3,187	861,075,791	9,903	1,665,267,917	860	35
	36 機械の組立て等付事業	69	5,355,874	140	38,928,142	209	44,284,016	8	36
	37 その他の建設事業	2,356	247,572,227	1,743	477,359,886	4,099	724,932,113	236	37
	38 既設建築物設備工事	477	53,006,194	155	37,138,151	632	90,144,345	54	38
小計	14,704	1,660,442,585	7,171	2,025,330,696	21,875	3,685,773,281	1,221		
製造業	41 食料品製造業	2,280	117,383,984	502	95,997,054	2,782	213,381,038	459	41
	42 繊維工業繊維製品製造業	635	30,228,891	504	95,605,241	1,139	125,834,132	106	42
	44 木材又は木製品製造業	1,104	95,802,679	957	170,796,377	2,061	266,599,056	221	44
	45 パルプ又は紙製品製造業	224	13,853,651	181	43,524,861	405	57,378,512	44	45
	46 印刷又は製本業	281	15,204,540	91	24,297,630	372	39,502,170	64	46
	47 化学	677	53,853,703	403	100,675,334	1,080	154,529,037	152	47
	48 ガラス・セメント製造業	71	4,305,028	111	28,663,318	182	32,968,346	18	48
	49 その他の窯業土石製造業	932	93,952,514	1,428	334,681,691	2,360	428,634,205	98	49
	50 金属属精錬業	20	1,182,980	42	10,530,795	62	11,713,775	7	50
	51 非鉄金属精錬業	244	31,019,005	88	27,568,376	332	58,587,381	16	51
	52 金属材料品製造業	124	7,852,486	30	3,845,445	154	11,697,931	35	52
	53 鋳造物	294	9,023,765	189	45,281,409	483	54,305,174	87	53
	54 金属製品製造金属加工業	1,889	110,180,120	1,060	214,423,083	2,949	324,603,203	403	54
	55 めっき	78	1,441,796	18	4,001,556	96	5,443,352	20	55
	56 機械器具製造業	2,016	110,167,242	603	163,735,088	2,619	273,902,330	508	56
	57 電気機械器具製造業	840	51,193,696	201	51,140,103	1,041	102,333,799	181	57
	58 輸送用機械器具製造業	2,656	179,462,588	712	164,691,610	3,368	344,154,198	600	58
	59 船舶製造又は修理業	0	0	0	0	0	0	0	59
60 計量・光学機械等製造業	58	1,779,483	47	6,411,231	105	8,190,714	18	60	
61 その他製造業	1,903	166,391,625	758	162,185,497	2,661	328,577,122	364	61	
62 陶磁器製品製造業	1,331	107,340,271	926	197,831,018	2,257	305,171,289	60	62	
63 洋食・刃物工具等製造業	172	13,432,549	55	8,988,884	227	22,421,433	53	63	
64 貴金属製品装身具製造業	0	0	0	0	0	0	0	64	
66 コンクリート製造業	305	15,535,026	265	66,393,695	570	81,928,721	47	66	
小計	18,134	1,230,587,622	9,171	2,021,269,296	27,305	3,251,856,918	3,561		
運輸業	71 交通運輸事業	389	26,056,157	129	31,321,831	518	57,377,988	86	71
	72 貨物取扱事業	4,135	361,538,465	1,410	409,761,139	5,545	771,299,604	607	72
	73 港湾貨物取扱事業	0	0	0	0	0	0	0	73
	74 港湾荷役業	0	0	0	0	0	0	0	74
	小計	4,524	387,594,622	1,539	441,082,970	6,063	828,677,592	693	
その他の事業	81 電気ガス水道熱供給事業	73	2,918,147	6	957,525	79	3,875,672	18	81
	91 清掃火葬又はと畜の事業	500	31,444,438	179	37,384,806	679	68,829,244	106	91
	93 ビルメンテナンス事業	731	51,498,001	84	13,731,252	815	65,229,253	81	93
	94 その他各種事業	13,266	650,583,200	732	170,754,540	13,998	821,337,740	3,033	94
	95 農業又は海面以外の漁業	788	60,434,085	87	17,460,559	875	77,894,644	140	95
	96 倉庫警備消毒等の事業	1,153	88,607,630	224	50,311,536	1,377	138,919,166	186	96
	97 通信放送新聞又は出版業	48	917,429	30	8,071,990	78	8,989,419	16	97
	98 卸売小売飲食又は宿泊業	9,684	554,344,464	1,111	263,020,194	10,795	817,364,658	1,934	98
	99 金融保険又は不動産業	628	51,824,309	166	43,669,325	794	95,493,634	103	99
	小計	26,798	1,489,653,556	2,613	604,404,202	29,411	2,094,057,758	5,599	
合計	66,913	5,015,082,261	22,239	5,585,309,938	89,152	10,600,392,199	11,226		

資料出所：補償給付支払状況平均支払額、年金支払状況

(注) 1 短期給付は、「療養(補償)給付」、「休業(補償)給付」、「障害(補償)給付」、「遺族(補償)給付」、「葬祭料」及び「介護(補償)給付」を合計したもの。

2 年金には、年金受給者に係る療養(補償)給付を含む。

# (7) 業種別労災保険給付支払状況 (通勤災害)

令和4年度

区分	短期		年		合計		新規受給者数	
	件数	金額	件数	金額	件数	金額		
林業	02 木材伐出業	0	0	0	0	0	0	02
	03 その他の林業	6	207,946	6	1,846,071	12	2,054,017	03
	小計	6	207,946	6	1,846,071	12	2,054,017	
漁業	11 海面漁業	0	0	0	0	0	0	11
	12 定置網、海面養殖業	0	0	0	0	0	0	12
	小計	0	0	0	0	0	0	
鉱業	21 金属・非金属・石炭鉱業	0	0	6	1,801,166	6	1,801,166	21
	23 石灰石・ドロマイト鉱業	0	0	0	0	0	0	23
	24 原油又は天然ガス鉱業	0	0	0	0	0	0	24
	25 採石	0	0	0	0	0	0	25
	26 その他の鉱業	0	0	0	0	0	0	26
	小計	0	0	6	1,801,166	6	1,801,166	
建設事業	31 水力発電施設等新設事業	0	0	0	0	0	0	31
	32 道路新設事業	0	0	6	1,670,199	6	1,670,199	32
	33 ほ装工事	2	22,741	6	1,238,226	8	1,260,967	33
	34 鉄道又は軌道新設事業	0	0	0	0	0	0	34
	35 建築工事	176	18,465,305	127	42,274,689	303	60,739,994	35
	36 機械の組立てすえ付事業	0	0	0	0	0	0	36
	37 その他の建設事業	47	4,105,701	83	21,154,823	130	25,260,524	37
	38 既設建築物設備工事	5	114,513	12	3,546,579	17	3,661,092	38
小計	230	22,708,260	234	69,884,516	464	92,592,776		
製造業	41 食品製造業	163	7,072,052	61	17,411,410	224	24,483,462	41
	42 繊維工業繊維製品製造業	19	388,719	66	11,929,644	85	12,318,363	42
	44 木材又は木製品製造業	13	570,842	66	14,173,644	79	14,744,486	44
	45 パルプ又は紙製品製造業	3	14,411	6	1,401,495	9	1,415,906	45
	46 印刷又は製本業	37	1,125,960	18	3,109,134	55	4,235,094	46
	47 化学工業	72	17,375,834	72	19,038,960	144	36,414,794	47
	48 ガラス・セメント製造業	3	28,988	8	1,781,635	11	1,810,623	48
	49 その他の窯業土石製造業	1	28,250	48	10,805,650	49	10,833,900	49
	50 金属精錬業	0	0	0	0	0	0	50
	51 非鉄金属精錬業	0	0	0	0	0	0	51
	52 金属材料製品製造業	11	3,236,057	12	6,486,982	23	9,723,039	52
	53 鋳物	19	3,265,184	0	0	19	3,265,184	53
	54 金属製品製造金属加工業	146	7,984,806	66	18,033,615	212	26,018,421	54
	55 めっき業	0	0	12	3,112,644	12	3,112,644	55
	56 機械器具製造業	145	10,347,837	73	19,729,374	218	30,077,211	56
	57 電気機械器具製造業	89	3,759,502	85	20,481,744	174	24,241,246	57
	58 輸送用機械器具製造業	215	13,749,776	92	29,156,342	307	42,906,118	58
	59 船舶製造又は修理業	0	0	0	0	0	0	59
60 計量・光学機械等製造業	4	53,498	0	0	4	53,498	60	
61 その他の製造業	161	35,481,291	61	12,832,662	222	48,313,953	61	
62 陶磁器製品製造業	5	89,938	24	4,368,135	29	4,458,073	62	
63 洋食・刃物工具等製造業	26	1,307,612	6	1,002,528	32	2,310,140	63	
64 貴金属製品装身具製造業	0	0	0	0	0	0	64	
66 コンクリート製造業	11	1,335,991	18	6,753,681	29	8,089,672	66	
小計	1,143	107,216,548	794	201,609,279	1,937	308,825,827		
運輸業	71 交通運輸事業	35	4,138,711	30	7,779,300	65	11,918,011	71
	72 貨物取扱事業	244	19,908,746	115	33,370,320	359	53,279,066	72
	73 港湾貨物取扱事業	0	0	0	0	0	0	73
	74 港湾荷役	0	0	0	0	0	0	74
小計	279	24,047,457	145	41,149,620	424	65,197,077		
その他の事業	81 電気ガス水道熱供給事業	11	431,176	6	1,920,846	17	2,352,022	81
	91 清掃火葬又はと畜の事業	3	6,780	12	5,636,130	15	5,642,910	91
	93 ビルメンテナンス事業	107	15,492,695	23	2,542,274	130	18,034,969	93
	94 その他の各種事業	1,707	140,869,736	278	60,422,910	1,985	201,292,646	94
	95 農業又は海面以外の漁業	21	5,757,008	7	747,877	28	6,504,885	95
	96 倉庫警備消毒等の事業	120	15,129,192	48	10,606,913	168	25,736,105	96
	97 通信放送新聞又は出版業	32	617,259	18	6,161,715	50	6,778,974	97
	98 卸売小売飲食又は宿泊業	1,210	105,596,318	396	85,458,167	1,606	191,054,485	98
	99 金融保険又は不動産業	190	20,571,391	54	15,496,984	244	36,068,375	99
	小計	3,390	304,040,379	836	187,072,970	4,226	491,113,349	
合計	5,059	458,651,766	2,027	505,284,468	7,086	963,936,234		

(注) 1 短期給付は、「療養(補償)給付」、「休業(補償)給付」、「障害(補償)給付」、「遺族(補償)給付」、「葬祭給付」及び「介護(補償)給付」を合計したもの。  
 2 年金には、年金受給者に係る療養(補償)給付を含む。

## (8) 署別労災年金基本権数状況

令和4年度

署別	区分	傷病	障害	遺族	特別遺族	計
岐 阜		0	57	70	0	127
		21	432	512	4	969
大 垣		5	36	43	0	84
		11	344	318	2	675
高 山		0	6	18	0	24
		14	138	354	1	507
多治見		0	25	19	0	44
		17	168	288	1	474
関		0	13	10	0	23
		4	204	163	0	371
恵 那		0	7	11	0	18
		5	130	146	1	282
岐阜八幡		1	2	7	0	10
		2	51	69	0	122
計		6	146	178	0	330
		74	1,467	1,850	9	3,400
前年度末		5	146	183	0	334
		80	1,514	1,908	9	3,511
増 減		1	0	△ 5	-	△ 4
		△ 6	△ 47	△ 58	0	△ 111

(注) 上段は通勤災害給付で外数である。

## (9) 労災保険審査請求事件処理状況

令和4年度

争点	前年度 未 残	請 求	請求の 増△減	取 消	棄 却	却 下	取下げ	本年度 未 残
業務上外の認定に争いがあるもの	9	7		1	11			4
腰痛に係るもの	1				1			
脳血管疾患及び虚血性心疾患(8号事案)に係るもの								
脳血管疾患及び虚血性心疾患(8号事案以外)に係るもの								
振動障害に係るもの								
上肢障害に係るもの	1				1			
じん肺等に係るもの	1				1			
精神障害に係るもの(自殺及び自殺未遂を除く)	2	2			3			1
自殺又は自殺未遂(精神事案に係るもの)		1			1			
石綿による肺がん								
石綿による中皮腫								
その他の石綿による疾病		1						1
その他の疾病に係るもの								
上記以外のもの	4	3		1	4			2
労働者であるかどうかに関し争いがあるもの		1			1			
通勤災害の認定に争いがあるもの								
支給制限について争いがあるもの								
治癒認定の時期に関し争いがあるもの								
再発であるかどうかに関し争いがあるもの								
障害等級の認定に関し争いがあるもの	2	6			6		2	
受給権等について争いがあるもの								
給付基礎日額の算定に関し争いがあるもの	2	2		1	1			2
休業範囲に争いのあるもの	2	2		2	2			
療養範囲に争いのあるもの			1		1			
通院費支給の可否に関し争いのあるもの								
介護(補償)給付に係る常時介護を要する障害の程度に関し争いがあるもの								
介護(補償)給付に係る随時介護を要する障害の程度に関し争いがあるもの								
介護(補償)給付に係る上記以外のことについて争いがあるもの								
「石綿による健康被害の救済に関する法律」に基づくもの								
その他	1	1	△ 1			1		
合 計	16	19	0	4	22	1	2	6



# 職業安定部 業務概要

## 目次

<b>1 概況</b> . . . . .	<b>79</b>
(1) 労働市場の概況	
(2) 一般職業紹介関係主要指標（新規学卒を除き、パートを含む）	
(3) 安定所別取扱状況（新規学卒を除き、パートを含む）	
<b>2 職業紹介</b> . . . . .	<b>89</b>
(1) 一般職業紹介状況1（新規学卒、パートを除く）	
(2) 一般職業紹介状況2（新規学卒、パートを除く）	
(3) 雇用保険受給資格者の職業紹介状況	
(4) 一般新規求人状況1（産業別・規模別・安定所別 全数（新規学卒、パートを除く））	
(5) 一般新規求人状況2（産業別・規模別・安定所別 常用（新規学卒、パート、臨時を除く））	
(6) 一般求人充足状況（産業別・規模別・安定所別 全数（新規学卒、パートを除く））	
(7) 中高年齢者の職業紹介状況（パートを除く）	
(8) 高年齢者の職業紹介状況1（パートを除く）	
(9) 高年齢者の職業紹介状況2（パートを除く）	
(10) 有効求人倍率と完全失業率の推移	
(11) パートタイム職業紹介状況1	
(12) パートタイム職業紹介状況2	
(13) パートタイム新規求人状況（産業別・規模別・安定所別）	
(14) パートタイム求人充足状況（産業別・規模別・安定所別）	
(15) 新規常用求職者の実態（パートを除く）	
(16) 障害者の職業紹介状況	
(17) 障害者の求職登録状況	
<b>3 諸統計</b> . . . . .	<b>109</b>
(1) 一般職業紹介状況（学卒を除き、パートを含む）	
(2) 求人倍率の推移	
(3) 一般職業紹介業務取扱状況の推移	
(4) 有効求人倍率・就職率の推移（年齢別）	
(5) 企業整備状況（産業別・月別）	

<b>4</b>	<b>新規学校卒業者</b> . . . . .	<b>117</b>
	(1) 令和4年3月新規学校卒業者の概況	
	(2) 令和4年3月新規学校卒業者の職業紹介状況	
	(3) 新規学校卒業者の求人・就職状況（産業別・規模別 令和4年3月卒）	
	(4) 新規学校卒業者の求人充足状況（産業別・規模別 令和4年3月卒）	
	(5) 新規学校卒業者の県内就職者の地域間移動状況（令和4年3月卒）	
	(6) 新規学校卒業者の都道府県別受入れ状況（令和4年3月卒）	
	(7) 新規学校卒業者の地域別就職状況（令和4年3月卒）	
	(8) 新規学校卒業者の初任給の動き	
<b>5</b>	<b>訓練</b> . . . . .	<b>127</b>
	(1) 令和3年度求職者支援訓練修了者等の就職状況	
	(2) 求職者支援訓練受講者数の推移	
	(3) 令和3年度ジョブ・カード作成支援状況	
<b>6</b>	<b>雇用保険</b> . . . . .	<b>131</b>
	(1) 雇用保険業務主要指標（年度別）	
	(2) 適用事業所数及び月末被保険者数（年度別）	
	(3) 適用事業所数（産業別・安定所別・規模別）	
	(4) 被保険者数（産業別・安定所別・規模別）	
	(5) 事務組合委託事業所数（産業別・規模別）	
	(6) 被保険者数（種類別・安定所別）	
	(7) 資格取得・資格喪失件数・離職票交付枚数（安定所別）	
	(8) 一般被保険者求職者給付関係業務取扱状況の推移	
	(9) 一般被保険者の求職者給付状況及び就職促進給付状況	
	(10) 高年齢被保険者・短期雇用特例被保険者の求職者給付状況	
	(11) 特例一時金給付状況（産業別）	
	(12) 失業等給付の不正受給状況	
	(13) 高年齢雇用継続給付状況	
	(14) 育児休業給付状況	
	(15) 介護休業給付状況	
	(16) 教育訓練（一般教育訓練）状況	
	(17) 教育訓練（専門実践教育訓練）給付状況	
	(18) 教育訓練支援給付金（専門実践教育訓練）給付状況	
	(19) 政府職員等失業者退職手当支給状況	
	(20) 就業手当の活用状況（安定所別）	
<b>7</b>	<b>雇用開発</b> . . . . .	<b>149</b>
	(1) 雇用安定等給付金支給状況（令和3年度）	

<b>8 需給調整</b> . . . . .	<b>153</b>
(1) 岐阜労働局 労働者派遣・職業紹介事業所数	
<b>9 用語の定義【職業紹介・雇用保険関係】</b> . . . . .	<b>155</b>



# 1 概 況

## (1) 労働市場の概況

### 一般職業紹介状況

#### 職業安定行政の概況

岐阜県の年度平均有効求人倍率は、平成18年度の1.39倍をピークに下降に転じていたが、平成22年度から持ち直し、平成27年度にはリーマンショック前の平成18年度を上回った。平成30年度は前年度を0.18ポイント上昇し、27年ぶりの2倍台、2.03倍となったが、令和2年度は新型コロナウイルスの影響で前年度から2年連続して低下した。令和4年度は前年度から2年連続し上昇し、1.66倍となった。

全国の有効求人倍率も平成21年度以降、着実に上昇し続けたが、令和に入り2年連続して低下した。令和4年度は前年度から2年連続し上昇し、1.31倍となった。

令和4年度の新規求人数を主要産業別にみると、

#### 【前年度より増加した産業】

宿泊業、飲食サービス業（32.1%増）、情報通信業（28.2%増）、複合サービス事業（27.8%増）、公務・その他（27.5%増）、サービス業（12.7%増）、生活関連サービス業、娯楽業（10.6%増）、運輸業、郵便業（9.4%増）、学術研究、専門・技術サービス業（6.2%増）、製造業（5.8%増）、医療、福祉（5.1%増）、農、林、漁業（4.4%増）、卸売、小売業（4.3%増）、教育、学習支援業（2.6%増）

#### 【前年度より減少した産業】

電気・ガス・熱供給・水道業（▲18.1%）、鉱業、採石業、砂利採取業（▲6.2%）、金融、保険業（▲6.2%）、不動産業、物品賃貸業（▲5.9%）、建設業（▲1.4%）

新規求人の前年度比増加数では、サービス業が2,378人、医療、福祉が2,231人、宿泊業・飲食サービス業が2,086人、製造業が1,919人、卸売、小売業が1,228人それぞれ増加した。

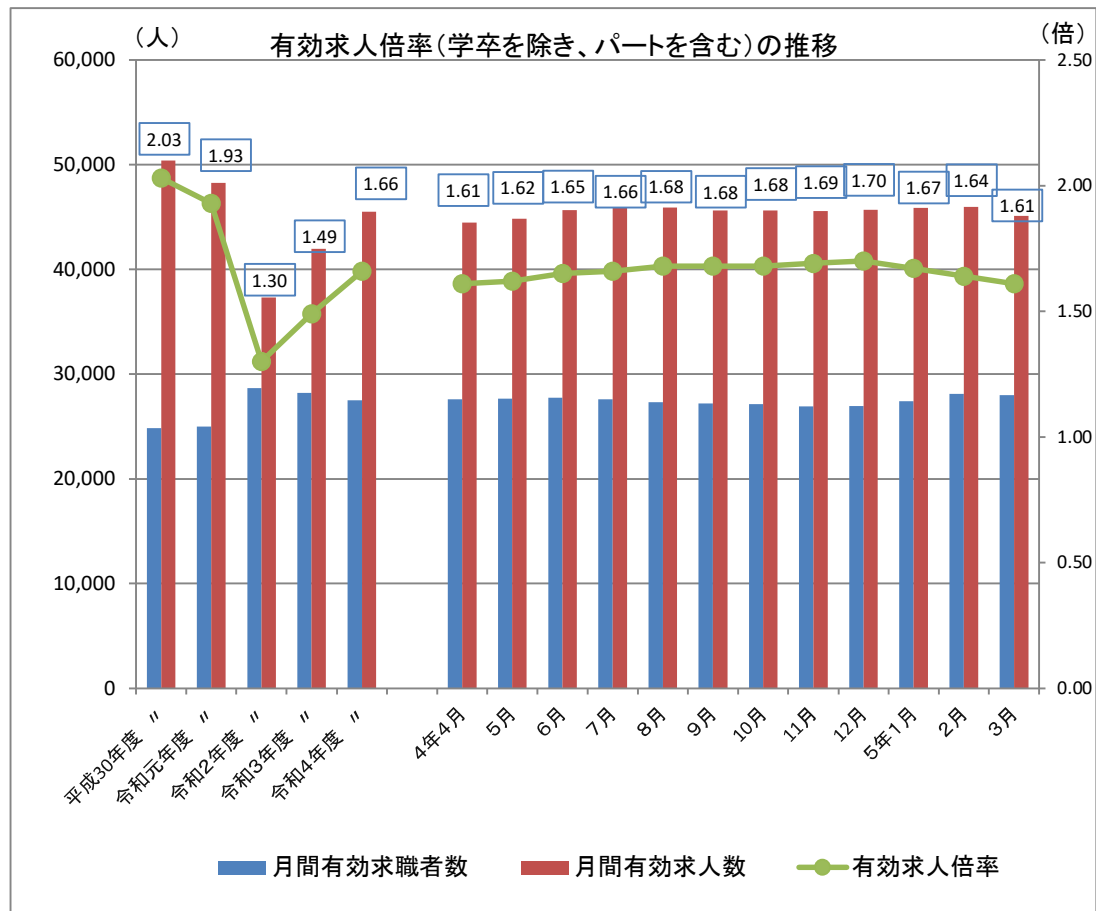

(注) 月別の有効求人倍率(季節調整値)は令和5年1月分公表時に新季節調整値により改訂されています

産業別一般新規求人状況（学卒を除き、パートを含む）

産業		年度別		R4年度	R4年度	R3年度	R3年度	前年度比 (%)
		計	月平均	計	月平均	計	月平均	
業	A、B 農、林、漁業	1,270	106	1,217	101	4.4		
	C 鉱業、採石業、砂利採取業	227	19	242	20	▲ 6.2		
	D 建設業	16,351	1,363	16,587	1,382	▲ 1.4		
	業	E 製造業	34,975	2,915	33,056	2,755	5.8	
		09 食料品製造業	7,185	599	6,871	573	4.6	
		10 飲料・飼料・たばこ製造業	241	20	204	17	18.1	
		11 繊維工業	1,893	158	1,337	111	41.6	
		12 木材・木製品製造業	731	61	664	55	10.1	
		13 家具・装備品製造業	666	56	649	54	2.6	
		14 パルプ・紙・紙加工品製造業	1,314	110	1,145	95	14.8	
		15 印刷・同関連業	519	43	454	38	14.3	
		16 化学工業	1,390	116	995	83	39.7	
		17 石油製品・石炭製品製造業	7	1	6	0.5	16.7	
		18 プラスチック製品製造業	1,993	166	1,996	166	▲ 0.2	
		19 ゴム製品製造業	312	26	413	34	▲ 24.5	
		21 窯業・土石製品製造業	2,995	250	2,816	235	6.4	
		22 鉄鋼業	283	24	292	24	▲ 3.1	
		23 非鉄金属製造業	640	53	573	48	11.7	
		24 金属製品製造業	3,301	275	3,561	297	▲ 7.3	
		25 はん用機械器具製造業	2,721	227	2,853	238	▲ 4.6	
		26 生産用機械器具製造業	1,997	166	1,911	159	4.5	
		27 業務用機械器具製造業	291	24	274	23	6.2	
		28 電子部品・デバイス・電子回路製造業	503	42	563	47	▲ 10.7	
	29 電気機械器具製造業	1,950	163	1,576	131	23.7		
	30 情報通信機械器具製造業	63	5	64	5	▲ 1.6		
	31 輸送用機械器具製造業	3,478	290	3,245	270	7.2		
	20,32 その他の製造業	502	42	594	50	▲ 15.5		
	業	F 電気・ガス・熱供給・水道業	95	8	116	10	▲ 18.1	
		G 情報通信業	841	70	656	55	28.2	
		H 運輸業、郵便業	10,007	834	9,144	762	9.4	
		業	I 卸売、小売業	29,480	2,457	28,252	2,354	4.3
50～55 卸売業			6,200	517	5,402	450	14.8	
56～61 小売業			23,280	1,940	22,850	1,904	1.9	
J 金融業、保険業		1,351	113	1,441	120	▲ 6.2		
K 不動産業、物品賃貸業		1,338	112	1,422	119	▲ 5.9		
L 学術研究、専門・技術サービス業		4,115	343	3,874	323	6.2		
M 宿泊業、飲食サービス業		8,585	715	6,499	542	32.1		
N 生活関連サービス業、娯楽業	6,966	581	6,301	525	10.6			
O 教育、学習支援業	2,882	240	2,808	234	2.6			
業	P 医療、福祉	46,029	3,836	43,798	3,650	5.1		
	Q 複合サービス事業	1,155	96	904	75	27.8		
	業	R サービス業（他に分類されないもの）	21,095	1,758	18,717	1,560	12.7	
		912 労働者派遣業	4,301	358	3,436	286	25.2	
	S, T 公務・その他	5,302	442	4,158	347	27.5		
合 計		192,064	16,005	179,192	14,933	7.2		

## 規模別新規求人状況

年度 \ 規模	29人以下	30～99人	100～299人	300～499人	500～999人	1000人以上	合計
20年度	75,281	35,708	15,129	3,402	2,134	2,190	133,844
21年度	64,509	27,962	11,664	2,214	2,358	2,530	111,237
22年度	74,837	31,822	13,929	2,533	3,052	2,171	128,344
23年度	92,319	34,425	12,531	2,138	1,751	1,677	144,841
24年度	107,422	36,394	11,572	1,822	2,113	1,354	160,677
25年度	120,422	38,237	12,395	1,694	1,593	1,345	175,686
26年度	126,568	39,486	12,699	2,116	1,810	862	183,541
27年度	134,805	43,194	14,301	3,007	2,091	933	198,331
28年度	133,164	45,524	14,918	2,493	1,972	1,914	199,985
29年度	133,054	48,286	17,272	2,638	2,115	1,983	205,348
30年度	136,292	50,238	18,452	2,580	2,755	1,710	212,027
H31年度・R1年度	104,739	37,442	11,986	2,695	1,761	1,228	159,851
R3年度	116,720	42,577	14,115	2,927	1,755	1,098	179,192
R4年度	124,729	45,755	15,447	3,090	1,868	1,175	192,064

規模別新規求人状況

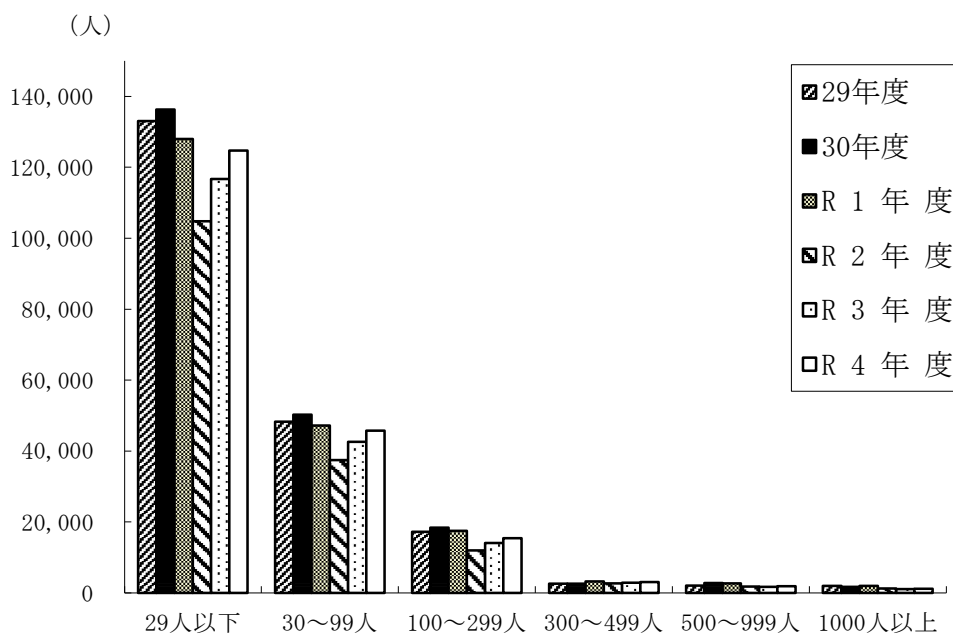



### 新規求人の規模別構成比

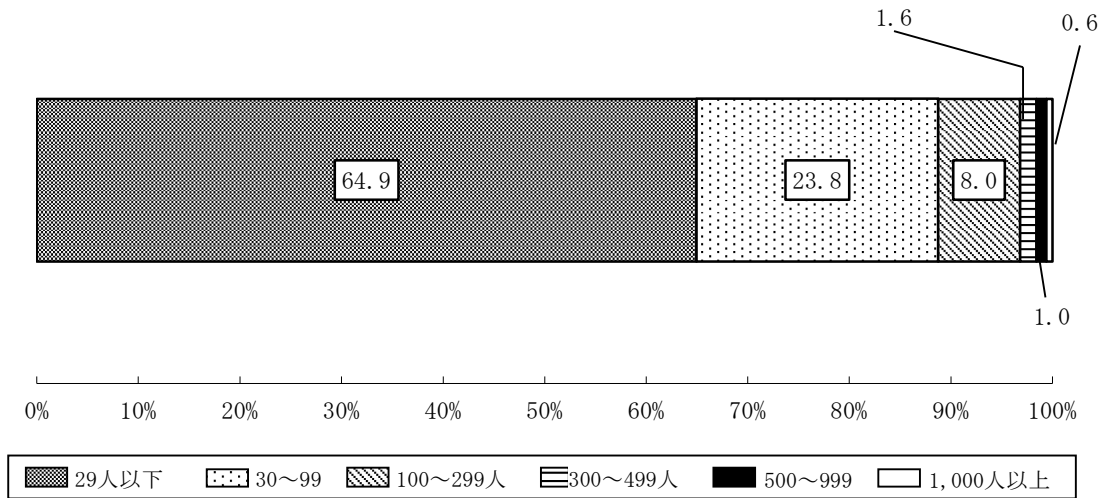

### パートタイム職業紹介状況

項目		年 度		
		令和4年度月平均	令和3年度月平均	対前年度比 (%)
全 数	新規求職申込件数	2,422	2,418	0.2
	月間有効求職者数	12,366	12,386	▲ 0.2
	新規求人数	7,111	6,633	7.2
	月間有効求人数	19,789	18,197	8.7
	就職件数	909	924	▲ 1.6
常 用	新規求職申込件数	2,409	2,403	0.2
	月間有効求職者数	12,313	12,327	▲ 0.1
	新規求人数	6,477	6,004	7.9
	月間有効求人数	18,118	16,596	9.2
	就職件数	826	848	▲ 2.6

## 年齢別の職業紹介状況

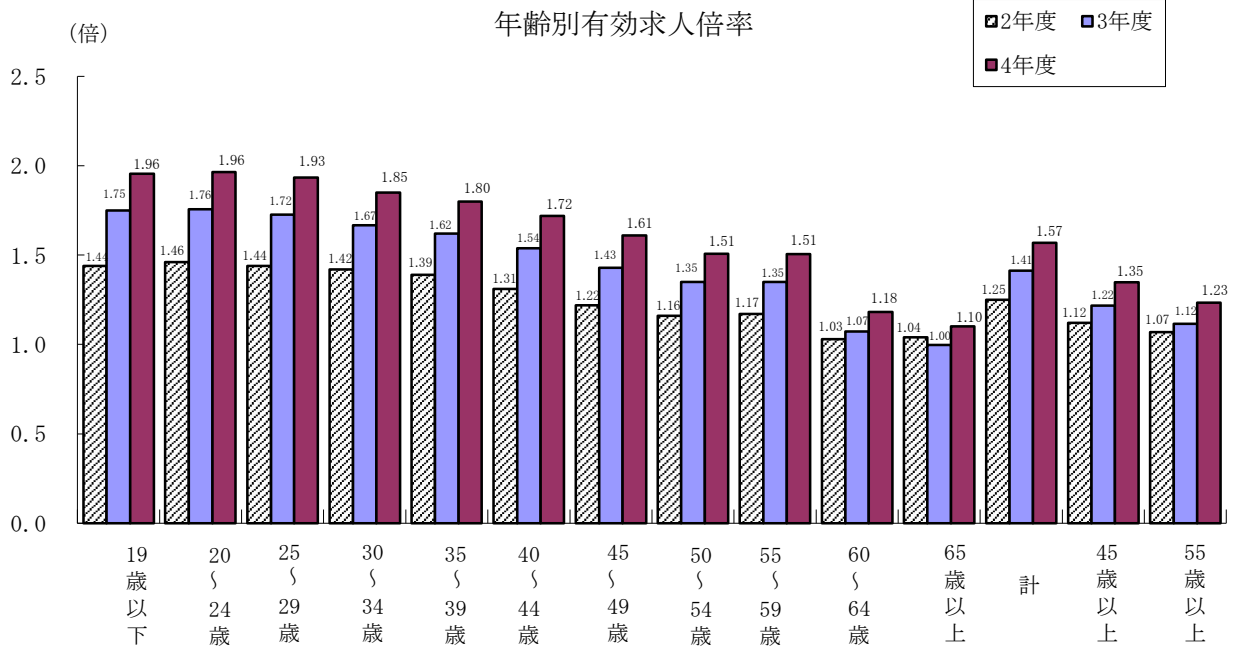

(注) 就職機会積み上げ方式による  
 常用計（常用的パートを含み、新規学卒、臨時を除く）

# 職業別の職業紹介状況

職業別常用新規求職・求人構成（令和4年度）

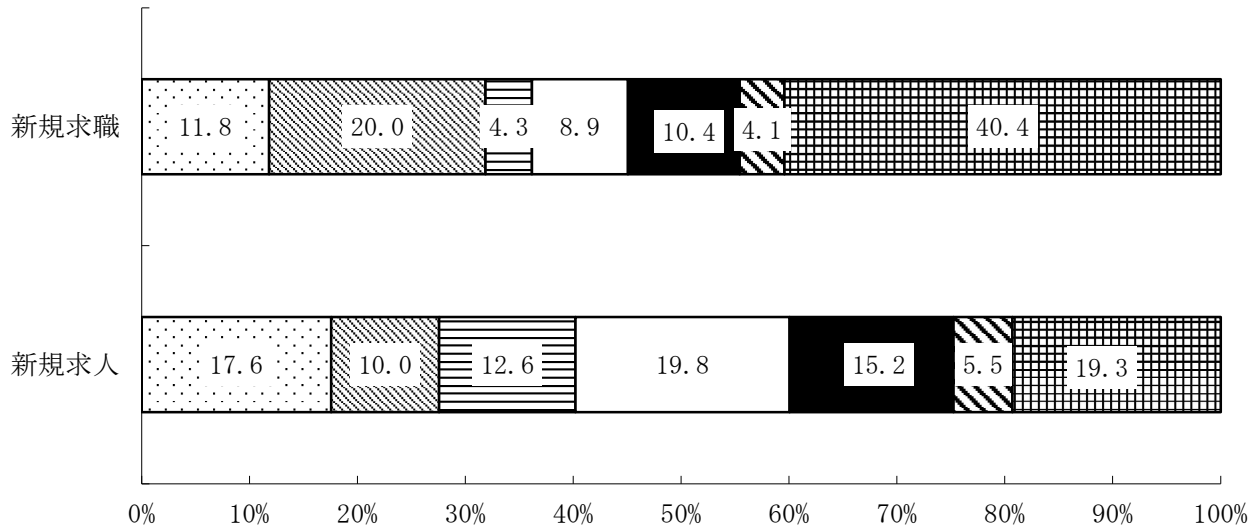

- 
- 

(注) 常用計（常用パートを含み、新規学卒、臨時を除く）  
 グラフ数値は、全体の割合（%）

(2) 一般職業紹介関係主要指標（新規学卒を除き、パートを含む）

年度別・比率 項目		令和	令和	令和	対前年度比	対前々年度比
		4年度	3年度	2年度	%	%
I 全 数	1 月間有効求職者数（月平均）	27,484	28,211	28,646	▲ 2.6	▲ 4.1
	2 新規求職申込件数	68,415	68,716	73,349	▲ 0.4	▲ 6.7
	3 月間有効求人数（月平均）	45,533	41,968	37,308	8.5	22.0
	4 新規求人数	192,064	179,192	159,851	7.2	20.2
	5 就職件数	21,356	22,047	21,355	▲ 3.1	0.0
	6 5のうち他県への就職	2,309	2,366	2,279	▲ 2.4	1.3
	7 充足数	21,551	22,349	21,581	▲ 3.6	▲ 0.1
	8 7のうち他県からの充足	2,378	2,550	2,365	▲ 6.7	0.5
II 諸 比 率	9 有効求人倍率（3／1）	1.66	1.49	1.3	0.17	0.36
	10 新規求人倍率（4／2）	2.81	2.61	2.18	0.20	0.63
	11 新規就職率（5／2×100）	31.2	32.1	29.1	▲ 0.9	2.1
	12 新規充足率（7／4×100）	11.2	12.5	13.5	▲ 1.3	▲ 2.3
III I の う ち 常 用 計	13 月間有効求職者数（月平均）	27,372	28,066	28,511	▲ 2.5	▲ 4.0
	14 新規求職申込件数	68,035	68,338	72,881	▲ 0.4	▲ 6.6
	15 月間有効求人数（月平均）	42,924	39,622	35,577	8.3	20.6
	16 新規求人数	180,644	168,418	151,867	7.3	18.9
	17 就職件数	20,063	20,844	20,245	▲ 3.7	▲ 0.9
	18 5のうち他県への就職	2,026	2,146	2,064	▲ 5.6	▲ 1.8
	19 充足数	20,250	20,988	20,518	▲ 3.5	▲ 1.3
IV I の う ち 中 高 年	20 月間有効求職者数（月平均）	15,578	15,886	15,543	▲ 1.9	0.2
	21 新規求職申込件数	38,306	37,702	38,589	1.6	▲ 0.7
	22 就職件数	15,806	12,269	10,550	28.8	49.8
	23 就職率	41.3	32.5	27.3	8.8	14.0
V 雇 用 保 険	24 受給資格者決定件数	19,110	18,887	22,952	1.2	▲ 16.7
	25 初回受給者数	16,103	15,833	19,604	1.7	▲ 17.9
	26 受給者実人員（月平均）	5,800	6,196	7,255	▲ 6.4	▲ 20.1
	27 5のうち受給者の就職件数	5,556	5,986	5,706	▲ 7.2	▲ 2.6

(注) ▲印は減少を示す。

(3) 安定所別取扱状況（新規学卒を除き、パートを含む）

項目 安定所	対 比	新規求職 (件)	月間有効求職 (人)	新規求人 (人)	月間有効求人 (人)	就職件数 (件)	充足数 (人)	新規求人倍率 (倍)	有効求人倍率 (倍)	就職率 (対新規求職) %	充足率 (対新規求人) %
岐 阜	4 年 度	24,255	127,192	78,089	222,154	6,749	7,746	3.22	1.75	27.8	9.9
	前 年 度 比	▲ 1.7	▲ 3.3	7.3	7.4	▲ 3.1	▲ 3.1	2.95	1.57	28.2	11.0
大 垣	4 年 度	13,369	59,706	31,264	87,136	3,952	3,698	2.34	1.46	29.6	11.8
	前 年 度 比	1.6	▲ 1.0	0.6	3.1	▲ 5.6	▲ 7.9	2.36	1.40	31.8	12.9
多 治 見	4 年 度	10,862	50,827	34,824	101,172	3,341	3,312	3.21	1.99	30.8	9.5
	前 年 度 比	▲ 0.9	▲ 4.4	10.7	13.5	▲ 6.9	▲ 7.1	2.87	1.68	32.7	11.3
高 山	4 年 度	5,427	24,735	12,155	33,716	2,118	2,059	2.24	1.36	39.0	16.9
	前 年 度 比	3.3	▲ 2.8	12.2	13.5	3.1	3.9	2.06	1.17	39.1	18.3
恵 那	4 年 度	1,841	7,986	4,386	12,511	765	635	2.38	1.57	41.6	14.5
	前 年 度 比	▲ 1.8	▲ 2.8	9.5	10.8	6.1	▲ 2.8	2.14	1.37	38.5	16.3
関	4 年 度	5,626	25,498	12,737	36,610	1,839	1,814	2.26	1.44	32.7	14.2
	前 年 度 比	▲ 4.0	▲ 2.9	9.4	12.2	▲ 7.2	▲ 7.4	1.99	1.24	33.8	16.8
美 濃 加 茂	4 年 度	4,335	22,145	10,726	30,898	1,421	1,147	2.47	1.40	32.8	10.7
	前 年 度 比	▲ 3.6	▲ 2.0	3.6	4.2	▲ 1.3	▲ 1.1	2.30	1.31	32.0	11.2
中 津 川	4 年 度	2,700	11,714	7,883	22,197	1,171	1,140	2.92	1.89	43.4	14.5
	前 年 度 比	11.1	5.5	11.6	11.4	5.6	11.2	2.91	1.79	45.6	14.5
計	4 年 度	68,415	329,803	192,064	546,394	21,356	21,551	2.81	1.66	31.2	11.2
	前 年 度 比	▲ 0.4	▲ 2.6	7.2	8.5	▲ 3.1	▲ 3.6	2.61	1.49	32.1	12.5

(注) 数値は年度計

求人倍率、就職率、充足率の下端は前年度数値



## 2 職業紹介

(1) 一般職業紹介状況 1 (新規学卒、パートを除く)

項目 年月	新規求人数		月間有効求人数		充足数		他県への就職		他県からの充足		管外への就職		管外からの充足		
	全数	常用	全数	常用	全数	常用	全数	常用	全数	常用	全数	常用	全数	常用	
令和3年度月平均	8,300	8,031	23,771	23,026	903	878	115	110	102	97	182	177	198	193	
令和4年度月平均	8,895	8,577	25,744	24,806	869	843	111	106	106	101	169	164	185	179	
令和3年度計	99,600	96,372	285,249	276,316	10,840	10,538	1,379	1,323	1,222	1,162	2,180	2,123	2,379	2,319	
令和4年度計	106,738	102,919	308,931	297,672	10,427	10,120	1,335	1,276	1,271	1,206	2,030	1,971	2,216	2,150	
令和4年4月	9,025	8,711	25,076	24,205	870	847	129	126	103	98	160	156	175	171	
5月	8,037	7,703	24,715	23,823	836	814	95	89	94	91	161	155	170	164	
6月	9,393	9,107	25,592	24,712	939	906	108	99	125	118	205	200	223	218	
7月	9,316	8,991	25,883	24,976	857	844	115	110	111	110	162	161	182	180	
8月	8,162	7,766	25,945	24,997	831	803	105	98	99	95	178	169	191	181	
9月	9,367	9,036	26,167	25,110	869	851	114	110	123	119	154	151	169	166	
10月	9,657	9,325	26,113	25,081	888	870	106	100	97	89	177	174	185	182	
11月	7,999	7,617	25,703	24,677	832	799	99	97	96	85	157	150	179	172	
12月	8,726	8,465	25,446	24,489	764	739	111	106	96	93	157	152	169	163	
令和5年1月	9,662	9,348	25,813	24,864	679	650	98	94	84	80	135	131	144	139	
2月	8,695	8,337	26,254	25,339	907	870	120	116	103	93	187	177	203	193	
3月	8,699	8,513	26,224	25,399	1,155	1,127	135	131	140	135	197	195	226	221	
職業安定所	岐阜	45,315	43,529	130,086	124,833	3,942	3,799	542	521	622	577	430	419	869	831
	大垣	16,396	16,012	48,028	46,881	1,726	1,694	177	172	176	176	482	463	267	260
	多治見	17,152	16,911	50,006	49,269	1,489	1,468	327	315	187	181	239	233	263	256
	高山	6,894	6,548	19,663	18,700	920	871	65	58	83	80	72	70	42	41
	恵那	2,357	2,332	6,765	6,707	289	286	31	31	16	14	170	166	109	108
	関	7,331	7,037	21,479	20,520	921	905	60	55	84	82	238	237	275	271
	美濃加茂	6,722	6,259	19,833	18,469	629	611	89	85	72	70	291	278	251	246
	中津川	4,571	4,291	13,071	12,293	511	486	44	39	31	26	108	105	140	137



(2) 一般職業紹介状況 2 (新規学卒、パートを除く)

項目 年月 安定所	新規求職申込件数				月間有効求職者数				紹介件数				就職件数				新規求人倍率		月間有効求人倍率		就職率(対新規求職)						充足率				
	全数		常用		全数		常用		全数		常用		全数		常用		全数	常用	全数	常用	全数			常用			全数	常用			
	計	男	計	男	計	男	計	男	計	男	計	男	計	男	計	男					計	男	女	計	男	女					
令和3年度月平均	3,309	1,905	3,292	1,896	15,825	9,439	15,738	9,389	3,275	2,028	3,187	1,973	913	550	889	537	-	-	-	-	-	-	-	-	-	-	-	-	-	-	-
令和4年度月平均	3,280	1,859	3,260	1,849	15,118	8,959	15,059	8,926	2,995	1,827	2,906	1,769	871	510	846	494	-	-	-	-	-	-	-	-	-	-	-	-	-	-	
令和3年度計	39,706	22,860	39,505	22,757	189,901	113,267	188,859	112,669	39,304	24,340	38,246	23,678	10,961	6,605	10,666	6,440	2.51	2.44	1.50	1.46	27.6	28.9	25.9	27.0	28.3	25.3	10.9	10.9			
令和4年度計	39,354	22,308	39,123	22,184	181,417	107,511	180,713	107,115	35,939	21,919	34,877	21,232	10,448	6,118	10,151	5,932	2.71	2.63	1.70	1.65	26.5	27.4	25.4	25.9	26.7	24.9	9.8	9.8			
令和4年4月	3,722	2,153	3,710	2,146	15,681	9,376	15,648	9,355	2,969	1,866	2,901	1,823	887	568	866	556	2.42	2.35	1.60	1.55	23.8	26.4	20.4	23.3	25.9	19.9	9.6	9.7			
5月	3,283	1,838	3,274	1,830	15,650	9,279	15,622	9,260	2,999	1,852	2,902	1,785	837	471	812	454	2.45	2.35	1.58	1.52	25.5	25.6	25.3	24.8	24.8	24.8	10.4	10.6			
6月	3,328	1,889	3,323	1,887	15,499	9,229	15,472	9,210	3,263	1,989	3,167	1,915	923	546	888	527	2.82	2.74	1.65	1.60	27.7	28.9	26.3	26.7	27.9	25.3	10.0	9.9			
7月	3,120	1,758	3,110	1,753	15,245	9,015	15,215	8,996	2,957	1,825	2,863	1,766	862	516	845	505	2.99	2.89	1.70	1.64	27.6	29.4	25.5	27.2	28.8	25.1	9.2	9.4			
8月	3,145	1,824	3,143	1,823	15,232	9,008	15,209	8,995	2,819	1,768	2,754	1,729	836	490	805	473	2.60	2.47	1.70	1.64	26.6	26.9	26.3	25.6	25.9	25.2	10.2	10.3			
9月	3,170	1,793	3,160	1,787	15,049	8,879	15,019	8,862	3,021	1,842	2,945	1,790	857	503	840	491	2.95	2.86	1.74	1.67	27.0	28.1	25.8	26.6	27.5	25.5	9.3	9.4			
10月	3,212	1,887	3,207	1,882	15,013	8,945	14,984	8,926	2,966	1,896	2,893	1,848	901	540	885	527	3.01	2.91	1.74	1.67	28.1	28.6	27.2	27.6	28.0	27.0	9.2	9.3			
11月	2,903	1,673	2,871	1,655	14,595	8,740	14,543	8,708	2,882	1,805	2,797	1,747	830	501	806	483	2.76	2.65	1.76	1.70	28.6	29.9	26.9	28.1	29.2	26.7	10.4	10.5			
12月	2,676	1,503	2,580	1,462	14,013	8,387	13,878	8,320	2,288	1,416	2,189	1,355	776	450	751	437	3.26	3.16	1.82	1.76	29.0	29.9	27.9	28.1	29.9	28.2	8.8	8.7			
令和5年1月	3,650	1,983	3,620	1,965	14,514	8,564	14,394	8,501	2,955	1,670	2,850	1,603	693	423	664	403	2.65	2.58	1.78	1.73	19.0	21.3	16.2	18.3	20.5	15.7	7.0	7.0			
2月	3,465	1,902	3,456	1,899	15,150	8,839	15,010	8,769	3,210	1,811	3,100	1,754	911	501	880	484	2.51	2.41	1.73	1.69	26.3	26.3	26.2	25.5	25.5	25.4	10.4	10.4			
3月	3,680	2,105	3,669	2,095	15,776	9,250	15,719	9,213	3,610	2,179	3,516	2,117	1,135	609	1,109	592	2.36	2.32	1.66	1.62	30.8	28.9	33.3	30.2	28.3	32.8	13.3	13.2			
職業安定所	岐阜	14,523	8,068	14,492	8,046	72,651	42,405	72,508	42,298	13,332	8,022	12,954	7,791	3,442	1,983	3,349	1,924	3.12	3.00	1.79	1.72	23.7	24.6	22.6	23.1	23.9	22.1	8.7	8.7		
	大垣	7,722	4,485	7,711	4,479	33,217	19,907	33,174	19,886	8,134	5,144	7,887	4,972	2,004	1,230	1,955	1,194	2.12	2.08	1.45	1.41	26.0	27.4	24.0	25.4	26.7	23.6	10.5	10.6		
	多治見	6,162	3,464	6,154	3,459	27,548	16,217	27,519	16,198	5,376	3,296	5,268	3,229	1,608	933	1,580	914	2.78	2.75	1.82	1.79	26.1	26.9	25.0	25.7	26.4	24.7	8.7	8.7		
	高山	2,828	1,560	2,754	1,518	12,505	7,443	12,277	7,311	2,161	1,177	2,036	1,106	928	494	874	469	2.44	2.38	1.57	1.52	32.8	31.7	34.3	31.7	30.9	32.8	13.3	13.3		
	恵那	1,024	594	1,020	591	4,411	2,638	4,402	2,631	949	560	938	554	385	225	381	223	2.30	2.29	1.53	1.52	37.6	37.9	37.2	37.4	37.7	36.8	12.3	12.3		
	関	3,194	1,889	3,099	1,847	13,562	8,319	13,337	8,220	2,477	1,604	2,425	1,560	886	557	870	544	2.30	2.27	1.58	1.54	27.7	29.5	25.4	28.1	29.5	26.3	12.6	12.9		
	美濃加茂	2,462	1,433	2,457	1,430	11,792	7,181	11,776	7,171	2,316	1,432	2,237	1,368	697	410	669	389	2.73	2.55	1.68	1.57	28.3	28.6	27.9	27.2	27.2	27.3	9.4	9.8		
中津川	1,439	815	1,436	814	5,731	3,401	5,720	3,400	1,194	684	1,132	652	498	286	473	275	3.18	2.99	2.28	2.15	34.6	35.1	34.0	32.9	33.8	31.8	11.2	11.3			

(3) 雇用保険受給資格者の職業紹介状況（パートを除く）

年月 安定所	新規求職申込件数			月間有効求職者数			紹介件数			就職件数			就職率 (対新規求職)			
	計	男	女	計	男	女	計	男	女	計	男	女	計	男	女	
令和3年度月平均	875	506	369	6,161	3,531	2,628	947	583	364	304	187	117	-	-	-	
令和4年度月平均	842	476	365	5,264	2,961	2,298	799	476	323	284	166	118	-	-	-	
令和3年度計	10,501	6,066	4,431	73,931	42,376	31,532	11,363	6,990	4,373	3,643	2,240	1,403	34.7	36.9	31.7	
令和4年度計	10,102	5,713	4,379	63,169	35,536	27,572	9,592	5,711	3,879	3,403	1,987	1,415	33.7	34.8	32.3	
令和4年4月	1,062	585	477	5,342	3,038	2,300	706	444	261	278	178	100	26.2	30.4	21.0	
5月	851	450	401	5,342	2,967	2,373	808	478	330	286	169	117	33.6	37.6	29.2	
6月	822	484	334	5,456	3,064	2,386	899	522	377	286	153	133	34.8	31.6	39.8	
7月	833	464	369	5,519	3,074	2,438	756	455	301	262	146	116	31.5	31.5	31.4	
8月	903	517	382	5,616	3,127	2,478	769	471	298	278	164	114	30.8	31.7	29.8	
9月	786	435	350	5,489	3,048	2,430	865	475	390	308	177	131	39.2	40.7	37.4	
10月	906	535	371	5,394	3,040	2,347	803	483	320	323	193	130	35.7	36.1	35.0	
11月	723	420	302	5,205	2,972	2,227	826	522	304	301	181	120	41.6	43.1	39.7	
12月	624	361	263	4,780	2,724	2,051	639	383	256	241	141	100	38.6	39.1	38.0	
令和5年1月	921	504	417	4,967	2,818	2,147	776	454	321	226	140	85	24.5	27.8	20.4	
2月	794	451	343	4,957	2,777	2,180	843	473	370	262	141	121	33.0	31.3	35.3	
3月	877	507	370	5,102	2,887	2,215	902	551	351	352	204	148	40.1	40.2	40.0	
職業安定所	岐阜	4,119	2,237	1,880	25,426	13,663	11,754	3,740	2,114	1,625	1,154	655	499	28.0	29.3	26.5
	大垣	1,750	1,000	746	11,238	6,399	4,811	2,025	1,247	777	643	393	249	36.7	39.3	33.4
	多治見	1,903	1,094	809	11,273	6,517	4,754	1,528	940	588	544	326	218	28.6	29.8	26.9
	高山	595	350	244	3,564	2,117	1,445	541	282	259	299	156	143	50.3	44.6	58.6
	恵那	183	110	73	1,429	859	570	195	128	67	104	60	44	56.8	54.5	60.3
	関	687	410	274	4,341	2,537	1,784	620	410	210	276	176	100	40.2	42.9	36.5
	美濃加茂	604	351	253	4,122	2,375	1,747	651	417	234	230	134	96	38.1	38.2	37.9
	中津川	261	161	100	1,776	1,069	707	292	173	119	153	87	66	58.6	54.0	66.0

(注) 平成16年11月から求職申込書における「性別」欄の記載が任意となったことに伴い、男女別の合計は男女計の値と必ずしも一致しない

## 雇用保険受給資格者の職業紹介状況（パートを除く）

年月	項目	就 職 件 数			他県への就職件数		管外への就職件数		就職率 (対新規求職)		
		計	男	女	計	男	計	男	計	男	女
令和3年度月平均	安定所	304	187	117	41	28	58	37	-	-	-
令和4年度月平均		284	166	118	41	25	51	32	-	-	-
令和3年度計		3,643	2,240	1,403	492	333	693	444	34.7	36.9	31.7
令和4年度計		3,403	1,987	1,415	486	296	615	389	33.7	34.8	32.3
令和4年4月		278	178	100	39	31	42	30	26.2	30.4	21.0
5月		286	169	117	43	22	54	33	33.6	37.6	29.2
6月		286	153	133	43	27	60	33	34.8	31.6	39.8
7月		262	146	116	44	24	49	32	31.5	31.5	31.4
8月		278	164	114	36	22	67	49	30.8	31.7	29.8
9月		308	177	131	37	18	52	34	39.2	40.7	37.4
10月		323	193	130	46	29	55	32	35.7	36.1	35.0
11月		301	181	120	39	26	59	35	41.6	43.1	39.7
12月		241	141	100	36	20	33	16	38.6	39.1	38.0
令和5年1月		226	140	85	33	21	41	30	24.5	27.8	20.4
2月		262	141	121	38	23	49	27	33.0	31.3	35.3
3月		352	204	148	52	33	54	38	40.1	40.2	40.0
職業安定所	岐阜	1,154	655	499	189	114	100	72	28.0	29.3	26.5
	大垣	643	393	249	63	40	164	103	36.7	39.3	33.4
	多治見	544	326	218	120	70	73	40	28.6	29.8	26.9
	高山	299	156	143	33	20	27	16	50.3	44.6	58.6
	恵那	104	60	44	11	5	44	29	56.8	54.5	60.3
	関	276	176	100	20	15	78	49	40.2	42.9	36.5
	美濃加茂	230	134	96	33	20	91	57	38.1	38.2	37.9
	中津川	153	87	66	17	12	38	23	58.6	54.0	66.0

(注) 平成16年11月から求職申込書における「性別」欄の記載が任意となったことに伴い、男女別の合計は男女計の値と必ずしも一致しない

(4) 一般新規求人状況1 (産業別・規模別・安定所別 全数 (新規学卒、パートを除く))

産業・規模		安定所									計	計の構成比	対前年度比
		岐 阜	大 垣	多 治 見	高 山	恵 那	関	美濃加茂	中 津 川				
産 業 別	A、B 農、林、漁業	146	74	7	105	51	26	17	35	461	0.4	▲ 4.0	
	C 鉱業、採石業、砂利採取業	2	68	99	9	1	3	20	7	209	0.2	▲ 0.9	
	D 建設業	6,119	2,691	1,768	1,179	303	676	1,458	699	14,893	14.0	▲ 3.4	
	E 製造業	5,757	5,307	2,823	935	634	3,020	1,870	1,713	22,059	20.7	6.7	
	09 食料品製造業	592	396	80	143	78	130	157	11	1,587	7.2	▲ 0.4	
	10 飲料・たばこ・飼料製造業	97	29	1	29	9	12	16	-	193	0.9	41.9	
	11 繊維工業	396	350	1	3	8	78	19	12	867	3.9	26.9	
	12 木材・木製品製造業	38	96	17	40	3	107	197	55	553	2.5	10.4	
	13 家具・装備品製造業	169	94	36	161	-	17	10	17	504	2.3	▲ 4.7	
	14 パルプ・紙・紙加工品製造業	168	142	164	23	71	170	72	57	867	3.9	17.0	
	15 印刷・同関連業	160	103	26	16	9	37	13	20	384	1.7	21.9	
	16 化学工業	144	140	79	122	3	69	36	413	1,006	4.6	24.8	
	17 石油製品・石炭製品製造業	7	-	-	-	-	-	-	-	7	0.0	16.7	
	18 プラスチック製品製造業	399	367	142	2	61	233	132	94	1,430	6	7.3	
	19 ゴム製品製造業	67	32	5	33	-	38	11	4	190	0.9	▲ 23.1	
	21 窯業・土石製品製造業	327	737	898	62	47	76	51	39	2,237	10.1	10.0	
	22 鉄鋼業	29	56	23	16	19	52	13	18	226	1.0	▲ 4.2	
	23 非鉄金属製造業	102	98	106	21	40	55	31	40	493	2.2	22.9	
	24 金属製品製造業	710	405	299	53	40	719	239	148	2,613	11.8	▲ 3.2	
	25 はん用機械器具製造業	672	505	231	51	47	352	321	37	2,216	10.0	▲ 5.8	
	26 生産用機械器具製造業	582	399	96	29	27	210	125	72	1,540	7.0	4.2	
	27 業務用機械器具製造業	76	22	51	-	1	63	23	2	238	1.1	13.3	
	28 電子部品・デバイス・電子回路製造業	12	63	17	40	31	-	16	55	234	1.1	▲ 21.2	
	29 電気機械器具製造業	220	471	164	24	42	93	168	207	1,389	6.3	31.4	
	30 情報通信機械器具製造業	-	16	8	16	-	-	6	-	46	0.2	▲ 16.4	
	31 輸送用機械器具製造業	688	706	357	19	96	433	212	400	2,911	13.2	10.9	
	20,32 その他の製造業	102	80	22	32	2	76	2	12	328	1.5	▲ 2.4	
	F 電気・ガス・熱供給・水道業	52	5	-	1	2	11	1	4	76	0.1	▲ 17.4	
	G 情報通信業	233	76	172	36	11	11	24	36	599	0.6	21.3	
	H 運輸業、郵便業	2,699	928	1,300	1,175	72	493	275	215	7,157	6.7	5.4	
	I 卸売、小売業	5,526	1,622	4,496	616	105	667	209	550	13,791	12.9	13.4	
50~55 卸売業	2,060	548	655	189	39	117	57	185	3,850	3.6	13.6		
56~61 小売業	3,466	1,074	3,841	427	66	550	152	365	9,941	9.3	13.3		
J 金融業、保険業	280	77	141	47	3	21	1	-	570	0.5	▲ 5.6		
K 不動産業、物品賃貸業	520	135	70	50	7	34	22	32	870	0.8	▲ 1.0		
L 学術研究、専門・技術サービス業	1,789	322	157	102	77	36	203	24	2,710	2.5	8.7		
M 宿泊業、飲食サービス業	1,287	359	198	801	126	192	28	61	3,052	2.9	41.4		
N 生活関連サービス業、娯楽業	1,313	285	548	97	155	372	123	67	2,960	2.8	8.1		
O 教育、学習支援業	755	68	102	17	-	31	59	6	1,038	1.0	0.6		
P 医療、福祉	10,041	3,267	3,314	808	562	1,281	1,745	799	21,817	20.4	6.9		
Q 複合サービス事業	121	24	82	85	18	137	22	38	527	0.5	29.2		
R サービス業 (他に分類されないもの)	8,286	1,045	1,745	727	226	257	624	262	13,172	12.3	10.7		
912 労働者派遣業	2,304	285	94	322	11	15	385	140	3,556	3.3	19.8		
S, T 公務・その他	389	43	130	104	4	63	21	23	777	0.7	18.1		
合 計		45,315	16,396	17,152	6,894	2,357	7,331	6,722	4,571	106,738	100.0	7.2	
事業所規模別	29人以下	31,617	9,829	9,644	4,226	1,282	3,973	3,715	2,371	66,657	62.4	6.8	
	30～99人	9,430	3,992	5,672	1,992	759	2,046	2,090	1,111	27,092	25.4	6.8	
	100～299人	2,930	1,560	1,424	436	215	1,172	704	858	9,299	8.7	7.7	
	300～499人	347	652	265	99	86	47	188	1	1,685	1.6	13.4	
	500～999人	625	57	69	120	15	93	4	230	1,213	1.1	13.2	
1,000人以上	366	306	78	21	-	-	21	-	792	0.7	23.8		

(5) 一般新規求人状況2 (産業別・規模別・安定所別 常用 (新規学卒・パート・臨時を除く))

安定所 産業・規模		岐 阜	大 垣	多 治 見	高 山	恵 那	関	美濃加茂	中 津 川	計	計の構成比	対前年度比
産 業 別	A、B、農・林・漁業	130	74	7	101	51	26	17	31	437	0.4	▲ 5.2
	C 鉱業、採石業、砂利採取業	2	68	99	9	1	3	20	7	209	0.2	▲ 0.9
	D 建設業	6,084	2,678	1,768	1,175	300	674	1,456	699	14,834	14.4	▲ 3.4
	E 製造業	5,517	5,237	2,704	901	623	2,936	1,778	1,614	21,310	20.7	6.4
	09 食品品製造業	576	369	80	135	74	130	157	11	1,532	7.2	▲ 1.2
	10 飲料・飼料・たばこ製造業	95	28	1	26	7	12	16	-	185	0.9	42.3
	11 繊維工業	393	348	1	3	8	78	19	12	862	4.0	27.1
	12 木材・木製品製造業	38	96	17	40	3	107	197	55	553	2.6	10.8
	13 家具・装備品製造業	169	94	24	161	-	17	10	17	492	2.3	▲ 3.0
	14 パルプ・紙・紙加工品製造業	168	142	163	23	68	170	71	57	862	4.0	19.4
	15 印刷・同関連業	150	103	26	16	9	37	13	20	374	1.8	18.7
	16 化学工業	142	138	79	122	3	69	36	413	1,002	4.7	25.9
	17 石油製品・石炭製品製造業	7	-	-	-	-	-	-	-	7	0.0	16.7
	18 プラスチック製品製造業	371	363	142	2	61	231	132	94	1,396	7	5.5
	19 ゴム製品製造業	67	32	5	33	-	38	11	4	190	0.9	▲ 23.1
	21 窯業・土石製品製造業	327	737	898	53	47	76	47	39	2,224	10.4	11.6
	22 鉄鋼業	29	56	23	16	19	51	13	18	225	1.1	▲ 3.8
	23 非鉄金属製造業	102	98	96	21	40	55	31	40	483	2.3	22.6
	24 金属製品製造業	708	403	299	53	40	714	239	147	2,603	12.2	▲ 2.8
	25 はん用機械器具製造業	667	502	226	47	47	315	310	37	2,151	10.1	▲ 5.9
	26 生産用機械器具製造業	582	398	96	29	27	210	119	72	1,533	7.2	7.2
	27 業務用機械器具製造業	72	22	51	-	1	29	23	2	200	0.9	10.5
	28 電子部品・デバイス・電子回路製造業	12	63	17	40	31	-	16	55	234	1.1	▲ 21.2
	29 電気機械器具製造業	212	450	164	24	40	89	119	134	1,232	5.8	29.0
	30 情報通信機械器具製造業	-	16	8	16	-	-	6	-	46	0.2	▲ 16.4
	31 輸送用機械器具製造業	528	703	266	19	96	432	191	375	2,610	12.2	7.0
	20,32 その他の製造業	102	76	22	22	2	76	2	12	314	1.5	0.0
	F 電気・ガス・熱供給・水道業	52	5	-	1	2	11	1	4	76	0.1	▲ 17.4
	G 情報通信業	224	76	172	36	11	11	24	3	557	0.5	14.4
	H 運輸業、郵便業	2,675	923	1,284	1,171	72	488	234	215	7,062	6.9	7.5
	I 卸売、小売業	5,481	1,613	4,492	613	105	666	209	549	13,728	13.3	13.5
50~55 卸売業	2,019	548	651	189	39	117	57	184	3,804	3.7	13.9	
56~61 小売業	3,462	1,065	3,841	424	66	549	152	365	9,924	9.6	13.4	
J 金融業、保険業	254	72	131	47	3	16	1	-	524	0.5	▲ 10.9	
K 不動産業、物品賃貸業	519	135	70	50	7	26	22	31	860	0.8	▲ 1.1	
L 学術研究、専門・サービス業	1,437	320	156	101	77	36	203	24	2,354	2.3	7.6	
M 宿泊業、飲食サービス業	1,282	359	198	799	126	192	28	61	3,045	3.0	41.4	
N 生活関連サービス業、娯楽業	1,283	285	546	97	155	247	123	60	2,796	2.7	5.5	
O 教育、学習支援業	748	68	102	17	-	31	59	6	1,031	1.0	1.1	
P 医療、福祉	9,972	3,215	3,301	787	560	1,264	1,744	799	21,642	21.0	7.0	
Q 複合サービス事業	118	22	82	61	18	110	22	30	463	0.4	29.3	
R サービス業(他に分類されないもの)	7,404	829	1,672	487	217	238	297	136	11,280	11.0	8.5	
912 労働者派遣業	1,616	90	28	104	4	7	58	17	1,924	1.9	14.7	
S、T 公務・その他	347	33	127	95	4	62	21	22	711	0.7	14.3	
合 計		43,529	16,012	16,911	6,548	2,332	7,037	6,259	4,291	102,919	100.0	6.8
事業所規模別	29人以下	30,299	9,692	9,489	3,935	1,259	3,808	3,343	2,203	64,028	62.2	6.2
	30~99人	9,183	3,941	5,636	1,971	757	1,976	2,021	1,086	26,571	25.8	7.2
	100~299人	2,755	1,505	1,389	414	215	1,124	682	821	8,905	8.7	7.7
	300~499人	338	626	253	94	86	47	188	1	1,633	1.6	13.1
	500~999人	615	57	66	118	15	82	4	180	1,137	1.1	14.4
1,000人以上	339	191	78	16	-	-	21	-	645	0.6	8.4	

## (6) 一般求人充足状況 (産業別・規模別・安定所別 全数

(新規学卒・パートを除く))

安定所		岐	阜	大	垣	多	治	見	高	山	恵	那	関	美	濃	加	茂	中	津	川	計	計の構成比	計の新規充足率 (%)	対前年度比
産業・規模																								
産業別	A、B、農・林・漁業	11	10	1	25	11	5	-	6	69	0.7	15.0	▲40.0											
	C 鉱業、採石業、砂利採取業	-	11	14	3	-	1	2	4	35	0.3	16.7	40.0											
	D 建設業	312	142	96	85	19	48	48	51	801	7.7	5.4	▲12.4											
	E 製造業	886	780	475	232	129	518	289	254	3,563	34.2	16.2	0.9											
	09 食料品製造業	156	64	9	36	19	22	35	3	344	9.7	21.7	▲1.7											
	10 飲料・飼料・たばこ製造業	16	6	-	13	7	3	2	-	47	1.3	24.4	46.9											
	11 繊維工業	57	57	1	3	-	4	3	1	126	3.5	14.5	17.8											
	12 木材・木製品製造業	15	24	3	7	3	22	11	10	95	2.7	17.2	11.8											
	13 家具・装備品製造業	16	4	11	45	-	3	2	1	82	2.3	16.3	▲19.6											
	14 パルプ・紙・紙加工品製造業	46	40	37	5	16	39	10	15	208	5.8	24.0	11.2											
	15 印刷・同関連業	31	14	7	5	4	9	2	1	73	2.0	19.0	58.7											
	16 化学工業	34	27	17	32	2	24	9	63	208	5.8	20.7	18.9											
	17 石油製品・石炭製品製造業	-	-	-	-	-	-	-	-	-	0.0	0.0	#DIV/0!											
	18 プラスチック製品製造業	76	59	27	1	11	55	6	7	242	6.8	16.9	▲11.0											
	19 ゴム製品製造業	8	12	1	3	-	3	6	-	33	0.9	17.4	▲44.1											
	21 窯業・土石製品製造業	28	99	197	13	7	9	11	2	366	10.3	16.4	9.3											
	22 鉄鋼業	15	4	5	3	3	12	2	2	46	1.3	20.4	▲16.4											
	23 非鉄金属製造業	24	25	3	3	3	4	7	4	73	2.0	14.8	5.8											
	24 金属製品製造業	98	57	24	14	16	175	46	24	454	12.7	17.4	▲9.9											
	25 はん用機械器具製造業	73	42	28	8	1	25	25	5	207	5.8	9.3	▲22.2											
	26 生産用機械器具製造業	76	47	13	2	2	24	23	5	192	5.4	12.5	▲3.0											
	27 業務用機械器具製造業	15	10	2	-	1	3	4	1	36	1.0	15.1	12.5											
	28 電子部品・デバイス・電子回路製造業	-	11	6	9	8	-	2	5	41	1.2	17.5	▲22.6											
	29 電気機械器具製造業	29	72	30	5	10	13	18	53	230	6.5	16.6	32.9											
	30 情報通信機械器具製造業	-	2	-	9	-	-	2	-	13	0.4	28.3	▲18.8											
	31 輸送用機械器具製造業	53	81	46	2	15	51	63	52	363	10.2	12.5	6.1											
	20,32 その他の製造業	20	23	8	14	1	18	-	-	84	2.4	25.6	15.1											
	F 電気・ガス・熱供給・水道業	8	1	-	-	-	-	-	-	10	0.1	13.2	100.0											
	G 情報通信業	21	5	10	3	2	2	1	1	45	0.4	7.5	0.0											
	H 運輸業、郵便業	290	125	113	91	14	68	30	36	767	7.4	10.7	2.3											
	I 卸売、小売業	567	158	223	95	27	52	25	51	1,198	11.5	8.7	▲4.8											
50~55 卸売業	323	73	137	28	14	19	10	17	621	6.0	16.1	2.0												
56~61 小売業	244	85	86	67	13	33	15	34	577	5.5	5.8	▲11.2												
J 金融業、保険業	24	3	4	2	-	1	-	-	34	0.3	6.0	▲20.9												
K 不動産業、物品賃貸業	49	20	8	8	2	3	2	7	99	0.9	11.4	▲11.6												
L 学術研究、専門・サービス業	131	17	23	21	7	7	10	3	219	2.1	8.1	▲16.7												
M 宿泊業、飲食サービス業	51	15	20	46	3	14	1	4	154	1.5	5.0	18.5												
N 生活関連サービス業、娯楽業	87	8	44	23	6	21	13	8	210	2.0	7.1	▲5.4												
O 教育、学習支援業	56	9	17	1	-	4	8	-	95	0.9	9.2	▲11.2												
P 医療、福祉	846	281	299	132	49	133	145	54	1,939	18.6	8.9	▲7.8												
Q 複合サービス業	26	7	5	7	2	15	6	4	72	0.7	13.7	75.6												
R サービス業 (他に分類されないもの)	508	112	99	91	18	22	46	20	916	8.8	7.0	▲9.5												
912 労働者派遣業	87	30	12	16	1	3	17	9	175	1.7	4.9	▲15.0												
S、T 公務・その他	69	22	38	55	-	7	3	7	201	1.9	25.9	23.3												
合計		3,942	1,726	1,489	920	289	921	629	511	10,427	100.0	9.8	▲3.8											
事業所規模別	29人以下	2,606	1,003	919	547	162	484	322	220	6,263	60.1	9.4	▲4.1											
	30~99人	855	497	397	236	70	238	208	148	2,649	25.4	9.8	▲8.6											
	100~299人	378	137	130	78	53	167	86	126	1,155	11.1	12.4	8.5											
	300~499人	43	59	24	19	1	13	10	-	169	1.6	10.0	▲1.2											
	500~999人	37	12	12	25	3	19	1	17	126	1.2	10.4	18.9											
	1,000人以上	23	18	7	15	-	-	2	-	65	0.6	8.2	▲1.5											

(7) 中高年齢者の職業紹介状況（パートを除く）

年月 安定所	新規求職申込件数				月間有効求職者数				紹介件数				就職件数				就職率（対新規求職）						
	全数		常用		全数		常用		全数		常用		全数		常用		全数			常用			
	計	男	計	男	計	男	計	男	計	男	計	男	計	男	計	男	計	男	女	計	男	女	
令和3年度月平均	1,510	987	1,499	981	7,535	5,063	7,473	5,027	1,583	1,099	1,524	1,058	413	279	399	269	-	-	-	-	-	-	
令和4年度月平均	1,516	983	1,503	976	7,146	4,829	7,108	4,808	1,467	1,008	1,409	968	400	260	385	251	-	-	-	-	-	-	
令和3年度計	18,118	11,839	17,991	11,776	90,417	60,752	89,675	60,329	18,997	13,187	18,292	12,694	4,961	3,344	4,787	3,230	27.4	28.2	25.8	26.6	27.4	25.1	
令和4年度計	18,197	11,790	18,036	11,706	85,752	57,945	85,291	57,690	17,606	12,091	16,909	11,613	4,803	3,124	4,624	3,007	26.4	26.5	26.3	25.6	25.7	25.6	
令和4年4月	1,778	1,219	1,770	1,213	7,506	5,114	7,488	5,101	1,414	1,000	1,373	975	389	271	374	262	21.9	22.2	21.3	21.1	21.6	20.3	
5月	1,526	993	1,521	988	7,523	5,120	7,507	5,107	1,498	1,043	1,437	1,000	374	240	364	234	24.5	24.2	25.1	23.9	23.7	24.4	
6月	1,468	959	1,466	958	7,384	5,054	7,368	5,041	1,540	1,102	1,479	1,047	441	290	419	275	30.0	30.2	29.8	28.6	28.7	28.5	
7月	1,363	890	1,359	889	7,150	4,882	7,136	4,874	1,397	1,006	1,340	972	371	253	360	245	27.2	28.4	24.9	26.5	27.6	24.5	
8月	1,383	907	1,383	907	7,101	4,834	7,092	4,829	1,360	960	1,317	933	365	249	342	236	26.4	27.5	24.4	24.7	26.0	22.3	
9月	1,402	905	1,396	901	6,945	4,702	6,932	4,695	1,481	997	1,429	959	421	273	409	265	30.0	30.2	29.9	29.3	29.4	29.2	
10月	1,499	1,003	1,497	1,001	6,979	4,741	6,966	4,732	1,467	1,057	1,414	1,019	421	275	413	269	28.1	27.4	29.5	27.6	26.9	29.1	
11月	1,352	883	1,331	873	6,800	4,632	6,769	4,614	1,384	967	1,333	933	375	252	362	244	27.7	28.5	26.3	27.2	27.9	25.9	
12月	1,314	796	1,239	765	6,618	4,459	6,523	4,415	1,121	759	1,064	721	329	211	323	207	25.0	26.5	22.8	26.1	27.1	24.5	
令和5年1月	1,683	1,063	1,657	1,047	6,855	4,573	6,765	4,528	1,486	941	1,412	894	349	231	331	216	20.7	21.7	19.1	20.0	20.6	18.9	
2月	1,704	1,044	1,699	1,043	7,313	4,799	7,208	4,746	1,670	1,045	1,588	998	425	263	405	251	24.9	25.2	24.6	23.8	24.1	23.5	
3月	1,725	1,128	1,718	1,121	7,578	5,035	7,537	5,008	1,788	1,214	1,723	1,162	543	316	522	303	31.5	28.0	38.0	30.4	27.0	36.7	
職業安定所	岐阜	6,790	4,352	6,773	4,337	34,494	23,052	34,432	22,996	6,707	4,496	6,453	4,329	1,627	1,044	1,562	1,000	24.0	24.0	24.0	23.1	23.1	23.1
	大垣	3,498	2,326	3,494	2,323	15,511	10,616	15,497	10,606	3,873	2,772	3,704	2,651	883	603	850	579	25.2	25.9	23.9	24.3	24.9	23.2
	多治見	2,847	1,827	2,842	1,825	13,005	8,682	12,991	8,678	2,768	1,934	2,709	1,895	803	520	788	511	28.2	28.5	27.7	27.7	28.0	27.2
	高山	1,443	873	1,384	841	6,462	4,258	6,274	4,151	1,115	664	1,029	613	454	256	425	243	31.5	29.3	34.9	30.7	28.9	33.6
	恵那	447	300	444	298	2,093	1,445	2,085	1,439	448	298	437	292	155	99	151	97	34.7	33.0	38.1	34.0	32.6	37.0
	関	1,471	981	1,401	952	6,171	4,303	6,005	4,234	1,081	814	1,048	784	381	269	374	262	25.9	27.4	23.0	26.7	27.5	25.2
	美濃加茂	1,093	726	1,090	725	5,463	3,816	5,454	3,813	1,093	770	1,038	725	299	206	284	194	27.4	28.4	25.4	26.1	26.8	24.7
中津川	608	405	608	405	2,553	1,773	2,553	1,773	521	343	491	324	201	127	190	121	33.1	31.4	36.5	31.3	29.9	34.0	

(8) 高齢者の職業紹介状況1 (パートを除く)

項目 年月 安定所	新規求職申込件数						月間有効求職者数						紹介件数						就職件数						
	全数			常用			全数			常用			全数			常用			全数			常用			
	中高 年計	55歳 以上	65歳 以上	中高 年計	55歳 以上	65歳 以上	中高 年計	55歳 以上	65歳 以上	中高 年計	55歳 以上	65歳 以上	中高 年計	55歳 以上	65歳 以上	中高 年計	55歳 以上	65歳 以上	中高 年計	55歳 以上	65歳 以上	中高 年計	55歳 以上	65歳 以上	
令和3年度月平均	1,510	749	206	1,499	741	201	7,535	3,886	932	7,473	3,838	901	1,583	647	101	1,524	609	93	413	176	32	399	168	30	
令和4年度月平均	1,516	779	205	1,503	769	199	7,146	3,766	910	7,108	3,738	892	1,467	615	94	1,409	577	85	400	171	31	385	162	28	
令和3年度計	18,118	8,992	2,472	17,991	8,896	2,410	90,417	46,631	11,183	89,675	46,050	10,815	18,997	7,758	1,217	18,292	7,302	1,117	4,961	2,115	378	4,787	2,016	360	
令和4年度計	18,197	9,342	2,463	18,036	9,223	2,388	85,752	45,195	10,915	85,291	44,855	10,709	17,606	7,379	1,130	16,909	6,926	1,024	4,803	2,056	369	4,624	1,945	337	
令和4年4月	1,778	1,040	315	1,770	1,036	312	7,506	3,969	1,016	7,488	3,957	1,008	1,414	596	98	1,373	573	96	389	160	31	374	149	30	
5月	1,526	794	227	1,521	791	226	7,523	4,053	1,062	7,507	4,043	1,055	1,498	692	118	1,437	648	106	374	166	31	364	160	30	
6月	1,468	705	163	1,466	703	162	7,384	3,971	1,022	7,368	3,961	1,018	1,540	617	71	1,479	570	62	441	191	28	419	172	22	
7月	1,363	688	154	1,359	687	154	7,150	3,776	882	7,136	3,768	880	1,397	562	94	1,340	526	85	371	153	30	360	145	29	
8月	1,383	686	168	1,383	686	168	7,101	3,727	840	7,092	3,723	839	1,360	543	84	1,317	517	75	365	168	35	342	154	27	
9月	1,402	671	173	1,396	668	171	6,945	3,606	814	6,932	3,599	810	1,481	612	80	1,429	577	70	421	164	25	409	158	24	
10月	1,499	787	208	1,497	787	208	6,979	3,655	855	6,966	3,648	851	1,467	590	100	1,414	555	93	421	176	38	413	173	37	
11月	1,352	687	175	1,331	671	166	6,800	3,564	825	6,769	3,544	814	1,384	581	77	1,333	553	74	375	163	32	362	158	30	
12月	1,314	669	173	1,239	609	136	6,618	3,497	816	6,523	3,425	772	1,121	460	69	1,064	420	58	329	144	19	323	140	19	
令和5年1月	1,683	853	235	1,657	833	221	6,855	3,581	862	6,765	3,510	817	1,486	641	107	1,412	595	97	349	152	24	331	139	18	
2月	1,704	869	221	1,699	865	217	7,313	3,832	926	7,208	3,745	873	1,670	736	112	1,588	688	101	425	191	37	405	182	34	
3月	1,725	893	251	1,718	887	247	7,578	3,964	995	7,537	3,932	972	1,788	749	120	1,723	704	107	543	228	39	522	215	37	
職業安定所	岐阜	6,790	3,496	913	6,773	3,489	911	34,494	17,848	4,220	34,432	17,817	4,217	6,707	2,836	429	6,453	2,669	398	1,627	711	144	1,562	670	132
	大垣	3,498	1,753	481	3,494	1,752	481	15,511	7,995	2,026	15,497	7,992	2,026	3,873	1,553	243	3,704	1,444	216	883	359	79	850	337	72
	多治見	2,847	1,460	364	2,842	1,457	362	13,005	6,838	1,474	12,991	6,830	1,470	2,768	1,222	190	2,709	1,181	179	803	361	59	788	352	55
	高山	1,443	767	218	1,384	723	189	6,462	3,585	1,052	6,274	3,443	957	1,115	472	117	1,029	421	95	454	190	31	425	172	27
	恵那	447	226	53	444	223	50	2,093	1,132	225	2,085	1,124	217	448	206	22	437	200	21	155	67	9	151	65	9
	関	1,471	796	258	1,401	737	219	6,171	3,534	1,052	6,005	3,392	956	1,081	453	58	1,048	428	52	381	162	19	374	157	17
	美濃加茂	1,093	545	110	1,090	543	110	5,463	2,922	598	5,454	2,916	598	1,093	441	50	1,038	399	45	299	125	20	284	114	18
	中津川	608	299	66	608	299	66	2,553	1,341	268	2,553	1,341	268	521	196	21	491	184	18	201	81	8	190	78	7



(9) 高年齢者の職業紹介状況 2 (パートを除く)

年月 安定所	項目	新規求職に占める割合			有効求職に占める割合			就 職 率 (対新規求職)					
								全 数			常 用		
	中高 年計	55歳 以上	65歳 以上	中高 年計	55歳 以上	65歳 以上	中高 年計	55歳 以上	65歳 以上	中高 年計	55歳 以上	65歳 以上	
令和3年度計		45.6	22.6	6.2	47.6	24.6	5.9	27.4	23.5	15.3	26.6	22.7	14.9
令和4年度計		46.2	23.7	6.3	47.3	24.9	6.0	26.4	22.0	15.0	25.6	21.1	14.1
令和4年4月		47.8	27.9	8.5	47.9	25.3	6.5	21.9	15.4	9.8	21.1	14.4	9.6
5月		46.5	24.2	6.9	48.1	25.9	6.8	24.5	20.9	13.7	23.9	20.2	13.3
6月		44.1	21.2	4.9	47.6	25.6	6.6	30.0	27.1	17.2	28.6	24.5	13.6
7月		43.7	22.1	4.9	46.9	24.8	5.8	27.2	22.2	19.5	26.5	21.1	18.8
8月		44.0	21.8	5.3	46.6	24.5	5.5	26.4	24.5	20.8	24.7	22.4	16.1
9月		44.2	21.2	5.5	46.1	24.0	5.4	30.0	24.4	14.5	29.3	23.7	14.0
10月		46.7	24.5	6.5	46.5	24.3	5.7	28.1	22.4	18.3	27.6	22.0	17.8
11月		46.6	23.7	6.0	46.6	24.4	5.7	27.7	23.7	18.3	27.2	23.5	18.1
12月		49.1	25.0	6.5	47.2	25.0	5.8	25.0	21.5	11.0	26.1	23.0	14.0
令和5年1月		46.1	23.4	6.4	47.2	24.7	5.9	20.7	17.8	10.2	20.0	16.7	8.1
2月		49.2	25.1	6.4	48.3	25.3	6.1	24.9	22.0	16.7	23.8	21.0	15.7
3月		46.9	24.3	6.8	48.0	25.1	6.3	31.5	25.5	15.5	30.4	24.2	15.0
職業安定所	岐阜	46.8	24.1	6.3	47.5	24.6	5.8	24.0	20.3	15.8	23.1	19.2	14.5
	大垣	45.3	22.7	6.2	46.7	24.1	6.1	25.2	20.5	16.4	24.3	19.2	15.0
	多治見	46.2	23.7	5.9	47.2	24.8	5.4	28.2	24.7	16.2	27.7	24.2	15.2
	高山	51.0	27.1	7.7	51.7	28.7	8.4	31.5	24.8	14.2	30.7	23.8	14.3
	恵那	43.7	22.1	5.2	47.4	25.7	5.1	34.7	29.6	17.0	34.0	29.1	18.0
	関	46.1	24.9	8.1	45.5	26.1	7.8	25.9	20.4	7.4	26.7	21.3	7.8
	美濃加茂	44.4	22.1	4.5	46.3	24.8	5.1	27.4	22.9	18.2	26.1	21.0	16.4
	中津川	42.3	20.8	4.6	44.5	23.4	4.7	33.1	27.1	12.1	31.3	26.1	10.6

## (10) 有効求人倍率と完全失業率の推移

	23年平均	24年平均	25年平均	26年平均	27年平均	28年平均	29年平均	30年平均	R1年平均	R2年平均	R3年平均	R4年平均
有効求人倍率 岐阜県	0.78	0.96	1.08	1.29	1.52	1.71	1.79	2.00	2.01	1.39	1.43	1.64
有効求人倍率 全国	0.65	0.80	0.93	1.09	1.20	1.36	1.50	1.61	1.60	1.18	1.13	1.28
完全失業率 全国	4.6	4.3	4.0	3.6	3.4	3.1	2.8	2.4	2.4	2.8	2.8	2.6

R4年4月	5月	6月	7月	8月	9月	10月	11月	12月	R5年1月	2月	3月
1.61	1.62	1.65	1.66	1.68	1.68	1.68	1.69	1.70	1.67	1.64	1.61
1.24	1.25	1.27	1.28	1.31	1.32	1.34	1.35	1.36	1.35	1.34	1.32
2.6	2.6	2.6	2.6	2.5	2.6	2.6	2.5	2.5	2.4	2.6	2.8

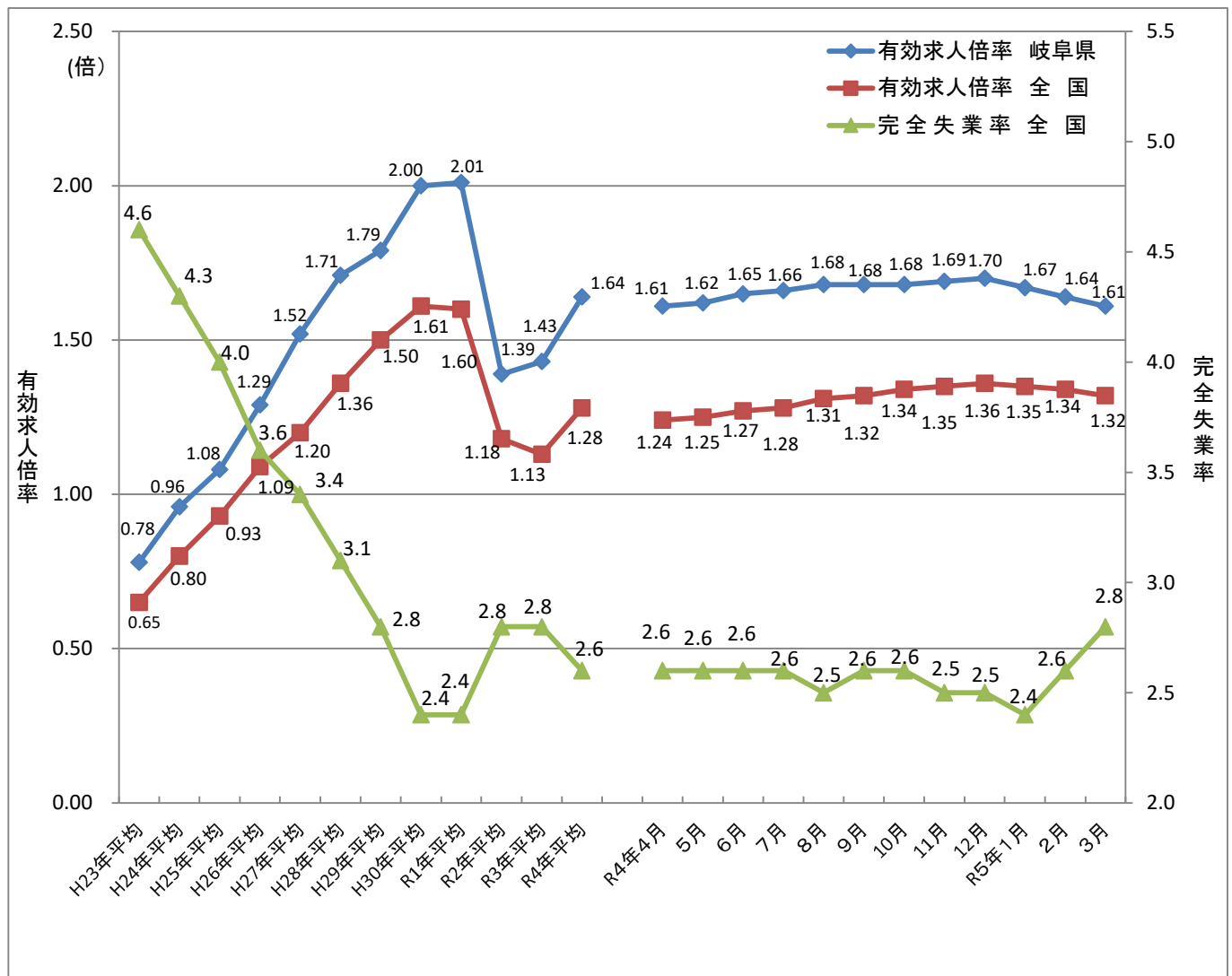

(注) 月別の数値は季節調整値 (令和3年12月以前の季節調整値は令和4年1月公表時に新季節指数により改訂)  
有効求人倍率は、学卒を除き、パートを含む

(11) パートタイム職業紹介状況 1

年月 安定所	新規求職申込件数						月間有効求職者数						紹介件数						就職件数						
	全数			常用			全数			常用			全数			常用			全数			常用			
	計	男	女	計	男	女	計	男	女	計	男	女	計	男	女	計	男	女	計	男	女	計	男	女	
令和3年度月平均	2,418	716	1,700	2,403	710	1,691	12,386	4,055	8,319	12,327	4,031	8,284	2,328	839	1,487	2,117	750	1,365	924	294	630	848	268	580	
令和4年度月平均	2,422	721	1,699	2,409	716	1,692	12,366	4,170	8,181	12,313	4,147	8,151	2,167	836	1,327	1,954	747	1,203	909	302	606	826	275	550	
令和3年度計	29,010	8,594	20,395	28,833	8,519	20,293	148,635	48,664	99,822	147,927	48,368	99,410	27,932	10,072	17,847	25,398	9,003	16,383	11,086	3,523	7,554	10,178	3,213	6,957	
令和4年度計	29,061	8,651	20,389	28,912	8,590	20,301	148,386	50,043	98,166	147,751	49,759	97,815	26,006	10,028	15,929	23,443	8,963	14,433	10,908	3,628	7,266	9,912	3,300	6,598	
令和4年4月	3,470	1,188	2,277	3,458	1,183	2,270	13,132	4,487	8,627	13,072	4,458	8,596	2,268	839	1,422	2,077	767	1,303	981	311	669	904	285	618	
5月	2,691	749	1,939	2,679	745	1,931	13,451	4,583	8,848	13,394	4,556	8,818	2,263	811	1,451	2,088	744	1,343	924	292	630	841	262	577	
6月	2,351	705	1,646	2,340	701	1,639	13,330	4,613	8,703	13,278	4,589	8,675	2,150	834	1,316	1,960	756	1,204	1,023	325	698	945	306	639	
7月	1,973	618	1,353	1,964	616	1,346	12,428	4,198	8,215	12,378	4,178	8,185	1,786	723	1,057	1,602	635	961	766	262	503	690	235	454	
8月	2,031	576	1,453	2,021	571	1,448	11,955	4,022	7,917	11,911	4,003	7,892	1,824	713	1,105	1,649	623	1,020	758	279	476	689	242	444	
9月	2,414	604	1,810	2,401	598	1,803	12,004	3,890	8,101	11,955	3,868	8,074	2,192	805	1,383	2,014	728	1,284	898	303	593	835	286	547	
10月	2,443	706	1,732	2,429	702	1,722	12,285	3,961	8,308	12,231	3,937	8,278	2,137	865	1,267	1,915	756	1,154	911	302	607	838	268	568	
11月	2,089	621	1,467	2,073	611	1,461	12,133	3,985	8,134	12,074	3,956	8,104	1,952	764	1,187	1,723	690	1,032	822	286	535	736	266	469	
12月	1,630	480	1,149	1,617	475	1,141	11,324	3,844	7,465	11,266	3,819	7,432	1,525	637	884	1,269	532	733	728	252	476	632	226	406	
令和5年1月	2,604	827	1,776	2,590	821	1,768	11,495	3,984	7,498	11,441	3,958	7,470	2,353	925	1,424	2,097	819	1,274	711	262	448	618	229	388	
2月	2,694	757	1,936	2,682	752	1,929	12,193	4,137	8,044	12,143	4,115	8,016	2,794	1,023	1,768	2,533	927	1,603	984	316	668	873	285	588	
3月	2,671	820	1,851	2,658	815	1,843	12,656	4,339	8,306	12,608	4,322	8,275	2,762	1,089	1,665	2,516	986	1,522	1,402	438	963	1,311	410	900	
職業安定所	岐阜	9,732	2,851	6,878	9,676	2,827	6,846	54,541	18,067	36,418	54,307	17,950	36,301	8,527	3,494	5,025	7,562	3,091	4,464	3,307	1,182	2,124	2,964	1,063	1,900
	大垣	5,647	1,659	3,983	5,630	1,652	3,973	26,489	8,600	17,867	26,391	8,559	17,810	5,439	2,068	3,361	4,910	1,844	3,057	1,948	616	1,329	1,761	555	1,203
	多治見	4,700	1,529	3,167	4,684	1,521	3,159	23,279	8,149	15,099	23,183	8,105	15,047	4,206	1,638	2,568	3,842	1,503	2,339	1,733	597	1,136	1,600	557	1,043
	高山	2,599	702	1,893	2,567	690	1,873	12,230	3,922	8,287	12,130	3,875	8,234	2,312	786	1,519	2,125	710	1,408	1,190	359	828	1,096	331	762
	恵那	817	271	546	815	271	544	3,575	1,185	2,390	3,564	1,185	2,379	800	342	458	718	304	414	380	136	244	346	122	224
	関	2,432	726	1,701	2,423	723	1,695	11,936	4,032	7,880	11,911	4,023	7,864	1,927	695	1,208	1,738	606	1,108	953	296	650	871	269	595
	美濃加茂	1,873	545	1,328	1,864	542	1,322	10,353	3,901	6,429	10,310	3,892	6,395	1,616	596	1,020	1,467	540	927	724	230	494	660	215	445
中津川	1,261	368	893	1,253	364	889	5,983	2,187	3,796	5,955	2,170	3,785	1,179	409	770	1,081	365	716	673	212	461	614	188	426	

(注) 平成16年11月から求職申込書における「性別」欄の記載が任意となったことに伴い、男女別の合計は男女計の値と必ずしも一致しない

(12) パートタイム職業紹介状況 2

項目 年月 安定所	新規求人数		月間有効求人数		充 足 数		新規求人倍率		有効求人倍率		就職率 (対新規求職)		充足率 (対新規求人)		
	全数	常用	全数	常用	全数	常用	全数	常用	全数	常用	全数	常用	全数	常用	
令和3年度月平均	6,633	6,004	18,197	16,596	959	871	-	-	-	-	-	-	-	-	
令和4年度月平均	7,111	6,477	19,789	18,118	927	844	-	-	-	-	-	-	-	-	
令和3年度計	79,592	72,046	218,361	199,152	11,509	10,450	2.74	2.50	1.47	1.35	38.2	35.3	14.5	14.5	
令和4年度計	85,326	77,725	237,463	217,413	11,124	10,130	2.94	2.69	1.60	1.47	37.5	34.3	13.0	13.0	
令和4年4月	7,283	6,584	19,254	17,486	1,005	929	2.10	1.90	1.47	1.34	28.3	26.1	13.8	14.1	
5月	6,355	5,863	19,119	17,522	959	868	2.36	2.19	1.42	1.31	34.3	31.4	15.1	14.8	
6月	7,502	6,777	19,661	18,017	1,051	966	3.19	2.90	1.47	1.36	43.5	40.4	14.0	14.3	
7月	6,991	6,393	19,339	17,792	770	698	3.54	3.26	1.56	1.44	38.8	35.1	11.0	10.9	
8月	6,203	5,628	19,138	17,613	767	699	3.05	2.78	1.60	1.48	37.3	34.1	12.4	12.4	
9月	7,150	6,551	19,296	17,779	936	869	2.96	2.73	1.61	1.49	37.2	34.8	13.1	13.3	
10月	7,531	6,847	19,588	18,039	956	873	3.08	2.82	1.59	1.47	37.3	34.5	12.7	12.8	
11月	6,465	6,004	19,866	18,327	846	756	3.09	2.90	1.64	1.52	39.3	35.5	13.1	12.6	
12月	6,824	6,048	19,548	17,860	726	638	4.19	3.74	1.73	1.59	44.7	39.1	10.6	10.5	
令和5年1月	8,993	7,987	21,122	19,001	727	626	3.45	3.08	1.84	1.66	27.3	23.9	8.1	7.8	
2月	6,944	6,436	20,973	19,036	974	879	2.58	2.40	1.72	1.57	36.5	32.6	14.0	13.7	
3月	7,085	6,607	20,559	18,941	1,407	1,329	2.65	2.49	1.62	1.50	52.5	49.3	19.9	20.1	
職業安定所	岐 阜	32,774	30,086	92,068	84,516	3,804	3,462	3.37	3.11	1.69	1.56	34.0	30.6	11.6	11.5
	大 垣	14,868	12,252	39,108	33,005	1,972	1,710	2.63	2.18	1.48	1.25	34.5	31.3	13.3	14.0
	多 治 見	17,672	16,985	51,166	49,157	1,823	1,722	3.76	3.63	2.20	2.12	36.9	34.2	10.3	10.1
	高 山	5,261	4,881	14,053	13,101	1,139	1,057	2.02	1.90	1.15	1.08	45.8	42.7	21.6	21.7
	恵 那	2,029	1,829	5,746	5,186	346	318	2.48	2.24	1.61	1.46	46.5	42.5	17.1	17.4
	関	5,406	4,847	15,131	13,498	893	800	2.22	2.00	1.27	1.13	39.2	35.9	16.5	16.5
	美 濃 加 茂	4,004	3,747	11,065	10,384	518	477	2.14	2.01	1.07	1.01	38.7	35.4	12.9	12.7
	中 津 川	3,312	3,098	9,126	8,566	629	584	2.63	2.47	1.53	1.44	53.4	49.0	19.0	18.9

## (13) パートタイム新規求人状況 (産業別・規模別・安定所別)

産業・規模		安定所									計	計の構成比	対前年度比
		岐 阜	大 垣	多 治 見	高 山	恵 那	関	美濃加茂	中 津 川				
産 業 別	A、B、農・林・漁業	95	197	35	326	25	25	31	75	809	0.9	9.8	
	C 鉱業、採石業、砂利採取業	-	3	7	1	-	-	2	5	18	0.0	▲ 41.9	
	D 建設業	681	167	304	59	62	66	96	23	1,458	1.7	24.8	
	E 製造業	2,855	2,083	4,452	453	341	1,292	796	644	12,916	15.1	4.3	
	09 食料品製造業	958	780	3,084	179	134	140	223	100	5,598	43.3	6.1	
	10 飲料・飼料・たばこ製造業	12	10	3	8	1	11	3	-	48	0.4	▲ 29.4	
	11 繊維工業	677	171	8	6	2	146	8	8	1,026	7.9	56.9	
	12 木材・木製品製造業	9	35	21	27	2	46	10	28	178	1.4	9.2	
	13 家具・装備品製造業	67	8	1	62	-	17	-	7	162	1.3	35.0	
	14 パルプ・紙・紙加工品製造業	72	90	131	2	46	58	42	6	447	3.5	10.6	
	15 印刷・同関連業	39	24	24	7	8	28	3	2	135	1.0	▲ 2.9	
	16 化学工業	48	42	41	2	7	10	20	214	384	3.0	103.2	
	17 石油製品・石炭製品製造業	-	-	-	-	-	-	-	-	-	0.0	-	
	18 プラスチック製品製造業	134	92	64	2	31	136	82	22	563	4.4	▲ 15.1	
	19 ゴム製品製造業	57	13	8	30	-	6	8	-	122	0.9	▲ 26.5	
	21 窯業・土石製品製造業	40	74	566	15	23	18	9	13	758	5.9	▲ 3.1	
	22 鉄鋼業	6	2	15	3	3	24	2	2	57	0.4	1.8	
	23 非鉄金属製造業	44	25	2	11	-	24	15	26	147	1.1	▲ 14.5	
	24 金属製品製造業	171	113	41	4	2	269	57	31	688	5.3	▲ 20.1	
	25 はん用機械器具製造業	183	75	35	16	6	134	53	3	505	3.9	0.8	
	26 生産用機械器具製造業	137	138	21	2	9	65	53	32	457	3.5	5.5	
	27 業務用機械器具製造業	-	10	20	-	12	6	5	-	53	0.4	▲ 17.2	
	28 デバイス・電子部品・電子回路製造業	-	31	73	51	41	-	23	50	269	2.1	1.1	
	29 電気機械器具製造業	75	150	167	4	6	41	82	36	561	4.3	8.1	
	30 情報通信機械器具製造業	-	-	7	6	-	-	4	-	17	0.1	88.9	
	31 輸送用機械器具製造業	91	139	105	-	7	82	93	50	567	4.4	▲ 8.5	
	20,32 その他の製造業	35	61	15	16	1	31	1	14	174	1.3	▲ 32.6	
	F 電気・ガス・熱供給・水道業	16	3	-	-	-	-	-	-	19	0.0	▲ 20.8	
	G 情報通信業	67	26	69	35	18	6	2	19	242	0.3	49.4	
	H 運輸業、郵便業	1,026	415	703	327	35	165	94	85	2,850	3.3	21.0	
	I 卸売、小売業	3,381	5,594	4,319	581	237	589	371	617	15,689	18.4	▲ 2.5	
50～55 卸売業	951	271	813	85	32	72	58	68	2,350	2.8	16.8		
56～61 小売業	2,430	5,323	3,506	496	205	517	313	549	13,339	15.6	▲ 5.2		
J 金融業、保険業	263	479	8	19	2	7	2	1	781	0.9	▲ 6.7		
K 不動産業、物品賃貸業	251	51	46	24	-	43	11	42	468	0.5	▲ 13.8		
L 学術研究、専門・サービス業	857	188	202	52	40	31	23	12	1,405	1.6	1.7		
M 宿泊業、飲食サービス業	1,868	549	633	1,322	244	490	162	265	5,533	6.5	27.5		
N 生活関連サービス業、娯楽業	1,721	363	930	169	182	331	183	127	4,006	4.7	12.4		
O 教育、学習支援業	1,103	156	181	91	44	114	119	36	1,844	2.2	3.8		
P 医療、福祉	11,267	3,272	4,099	890	597	1,667	1,528	892	24,212	28.4	3.5		
Q 複合サービス業	360	19	57	33	24	79	42	14	628	0.7	26.6		
R サービス業 (他に分類されないもの)	5,233	561	985	587	77	132	193	155	7,923	9.3	16.2		
912 労働者派遣業	391	48	133	105	-	6	59	3	745	0.9	59.5		
S、T 公務・その他	1,730	742	642	292	101	369	349	300	4,525	5.3	29.3		
合 計		32,774	14,868	17,672	5,261	2,029	5,406	4,004	3,312	85,326	100.0	7.2	
事 業 所 規 模 別	29 人以下	22,812	10,859	12,376	3,364	1,140	3,358	2,066	2,097	58,072	68.1	6.9	
	30～99 人	7,265	2,702	3,262	1,437	664	1,462	1,197	674	18,663	21.9	8.4	
	100～299 人	1,849	1,127	1,228	318	141	498	482	505	6,148	7.2	12.1	
	300～499 人	298	132	601	58	52	21	217	26	1,405	1.6	▲ 2.5	
	500～999 人	341	19	142	31	32	67	13	10	655	0.8	▲ 4.1	
	1,000人以上	209	29	63	53	-	-	29	-	383	0.4	▲ 16.4	

(14) パートタイム求人充足状況（産業別・規模別・安定所別）

産業・規模		安定所										計	計の構成比	対前年度比
		岐 阜	大 垣	多 治 見	高 山	恵 那	関	美濃加茂	中 津 川					
産 業 別	A、B、農・林・漁業	22	36	12	77	4	8	10	17	186	1.7	▲ 8.4		
	C 鉱業、採石業、砂利採取業	-	-	3	1	-	-	-	1	5	0.0	▲ 44.4		
	D 建設業	91	32	32	15	11	16	15	8	220	2.0	▲ 2.3		
	E 製造業	517	450	394	149	80	306	138	93	2,127	19.1	▲ 7.4		
	09 食料品製造業	144	140	100	64	38	27	18	13	544	25.6	▲ 3.7		
	10 飲料・飼料・たばこ製造業	3	6	-	3	-	2	2	-	16	0.8	0.0		
	11 繊維工業	119	32	2	3	-	22	-	-	178	8.4	▲ 29.9		
	12 木材・木製品製造業	3	7	3	9	1	19	3	3	48	2.3	▲ 12.7		
	13 家具・装備品製造業	13	1	-	11	-	4	-	-	29	1.4	▲ 23.7		
	14 パルプ・紙・紙加工品製造業	11	24	40	2	11	17	8	1	114	5.4	▲ 10.9		
	15 印刷・同関連業	8	5	10	4	1	6	1	-	35	1.6	▲ 34.0		
	16 化学工業	29	11	11	1	5	3	10	7	77	3.6	▲ 75.0		
	17 石油製品・石炭製品製造業	-	-	-	-	-	-	-	-	-	0.0	-		
	18 プラスチック製品製造業	35	25	7	-	5	31	5	6	114	5.4	▲ 27.8		
	19 ゴム製品製造業	9	4	3	3	-	1	6	-	26	1.2	▲ 23.5		
	21 窯業・土石製品製造業	8	23	102	1	6	3	2	6	151	7.1	▲ 6.8		
	22 鉄鋼業	-	-	5	1	-	10	-	-	16	0.8	▲ 23.8		
	23 非鉄金属製造業	11	6	1	7	-	7	8	2	42	2.0	▲ 16.0		
	24 金属製品製造業	33	29	4	1	-	85	13	10	175	8.2	▲ 19.7		
	25 はん用機械器具製造業	30	10	12	3	2	20	3	1	81	3.8	▲ 9.0		
	26 生産用機械器具製造業	22	26	4	1	4	16	9	8	90	4.2	▲ 38.5		
	27 業務用機械器具製造業	-	8	2	-	1	4	2	-	17	0.8	▲ 29.2		
	28 デバイス・電子部品・電子回路製造業	-	5	11	18	5	-	1	5	45	2.1	▲ 15.1		
	29 電気機械器具製造業	20	20	40	1	1	3	25	15	125	5.9	▲ 10.1		
	30 情報通信機械器具製造業	-	-	1	2	-	-	-	-	3	0.1	▲ 200.0		
	31 輸送用機械器具製造業	13	44	31	-	-	16	22	15	141	6.6	▲ 6.0		
	20,32 その他の製造業	6	24	5	14	-	10	-	1	60	2.8	▲ 38.8		
	F 電気・ガス・熱供給・水道業	1	4	-	-	-	-	-	-	5	0.0	▲ 25.0		
	G 情報通信業	7	7	4	4	2	2	-	4	30	0.3	▲ 6.3		
	H 運輸業、郵便業	111	71	79	31	16	29	15	3	355	3.2	▲ 3.5		
	I 卸売、小売業	398	551	318	110	46	75	26	75	1,599	14.4	▲ 7.4		
50～55 卸売業	167	78	139	22	13	21	7	7	454	4.1	▲ 20.1			
56～61 小売業	231	473	179	88	33	54	19	68	1,145	10.3	▲ 15.1			
J 金融業、保険業	19	28	2	10	-	2	1	1	63	0.6	▲ 35.7			
K 不動産業、物品賃貸業	44	11	8	5	-	8	4	6	86	0.8	▲ 10.3			
L 学術研究、専門・サービス業	120	43	42	10	14	10	6	2	247	2.2	▲ 13.0			
M 宿泊業、飲食サービス業	101	59	51	169	28	45	9	24	486	4.4	▲ 29.3			
N 生活関連サービス業、娯楽業	84	19	69	48	22	23	22	31	318	2.9	▲ 10.9			
O 教育、学習支援業	153	41	42	27	12	27	16	5	323	2.9	▲ 3.6			
P 医療、福祉	1,130	393	458	192	61	211	132	137	2,714	24.4	▲ 6.4			
Q 複合サービス業	25	10	12	7	-	9	11	2	76	0.7	▲ 9.5			
R サービス業（他に分類されないもの）	660	90	160	113	17	23	43	25	1,131	10.2	▲ 8.0			
912 労働者派遣業	25	1	11	4	2	-	8	2	53	0.5	0.0			
S、T 公務・その他	321	127	137	171	33	99	70	195	1,153	10.4	▲ 3.0			
合 計		3,804	1,972	1,823	1,139	346	893	518	629	11,124	100.0	▲ 3.3		
事業所規模別	29人以下	2,524	1,338	1,144	741	222	567	300	436	7,272	65.4	▲ 3.9		
	30～99人	892	443	420	259	90	234	144	120	2,602	23.4	▲ 5.8		
	100～299人	270	147	170	79	23	71	29	53	842	7.6	▲ 3.8		
	300～499人	25	29	28	15	1	8	32	13	151	1.4	▲ 11.0		
	500～999人	42	7	50	25	10	12	3	7	156	1.4	▲ 34.5		
1,000人以上	51	8	11	20	-	1	10	-	101	0.9	▲ 15.1			

(15) 新規常用求職者の実態（パートを除く）

区 分		男											女											計										
		19歳 以下	20歳 ～24歳	25歳 ～29歳	30歳 ～34歳	35歳 ～39歳	40歳 ～44歳	45歳 ～49歳	50歳 ～54歳	55歳 ～59歳	60歳 ～64歳	65歳 以上	計	19歳 以下	20歳 ～24歳	25歳 ～29歳	30歳 ～34歳	35歳 ～39歳	40歳 ～44歳	45歳 ～49歳	50歳 ～54歳	55歳 ～59歳	60歳 ～64歳	65歳 以上	計									
新 規 求 職 者 数		756	4,680	4,883	3,645	3,415	3,708	4,333	4,480	3,540	3,295	2,388	39,123	390	2,068	2,316	1,964	1,859	1,881	2,236	2,418	2,370	2,571	2,111	22,184									
就 業 ・ 不 就 業 の 状 態	在 職 者	249	1,703	1,654	1,366	1,456	1,525	1,756	1,759	1,375	1,033	556	14,432	104	643	740	726	738	653	792	810	851	762	480	7,299									
	離 職 者	330	2,429	2,974	2,099	1,820	2,029	2,400	2,533	2,037	2,181	1,768	22,600	185	1,154	1,439	1,159	1,067	1,153	1,344	1,471	1,422	1,747	1,571	13,712									
	前 職 雇 用 者	328	2,403	2,964	2,066	1,791	1,992	2,343	2,465	1,982	2,134	1,721	22,189	184	1,135	1,434	1,129	1,042	1,130	1,297	1,418	1,377	1,709	1,527	13,382									
	定年到達者		1	4	6	0	1	5	5	25	431	243	721		1	1	2	0	0	2	2	20	378	213	619									
	事業主都合 離職者	26	228	334	343	382	471	524	572	549	499	549	4,477	14	117	172	173	217	240	262	321	366	386	494	2,762									
	自己都合 離職者	302	2,167	2,617	1,709	1,401	1,507	1,806	1,874	1,397	1,204	922	16,906	170	1,015	1,257	949	819	882	1,028	1,085	982	945	813	9,945									
	不 明	0	7	9	8	8	13	8	14	11	0	7	85	0	2	4	5	6	8	5	10	9	0	7	56									
	前職自営・その他	2	26	10	33	29	37	57	68	55	47	47	411	1	19	5	30	25	23	47	53	45	38	44	330									
	無 業 者	177	548	255	180	139	154	177	188	128	81	64	2,091	101	271	137	79	54	75	100	137	97	62	60	1,173									
	家事・育児等 従業者	3	26	45	58	42	46	36	28	10	3	2	299	1	1	4	1	3	2	1	12	1	0	2	28									
そ の 他	174	522	210	122	97	108	141	160	118	78	62	1,792	100	270	133	78	51	73	99	125	96	62	58	1,145										
配 偶 関 係	配 偶 者 あ り	15	231	1,005	1,306	1,523	1,726	2,139	2,084	1,868	2,122	1,704	15,723	6	100	420	683	778	816	1,030	1,051	1,314	1,765	1,579	9,542									
	扶 養 家 族 あ り	6	70	295	512	646	721	897	795	900	1,037	888	6,767	3	61	266	465	607	659	826	740	863	1018	878	6,386									
	扶 養 家 族 な し	9	161	710	794	877	1,005	1,242	1,289	968	1,085	816	8,956	3	39	154	218	171	157	204	311	451	747	701	3,156									
	配 偶 者 な し	680	4,294	3,797	2,291	1,859	1,923	2,131	2,341	1,612	1,128	658	22,714	349	1,888	1,859	1,248	1,063	1,042	1,171	1,335	1,015	776	511	12,257									
	扶 養 家 族 あ り	1	51	98	178	271	390	450	469	275	144	53	2,380	0	8	15	26	42	75	113	182	162	105	39	767									
扶 養 家 族 な し	679	4,243	3,699	2,113	1,588	1,533	1,681	1,872	1,337	984	605	20,334	349	1,880	1,844	1,222	1,021	967	1,058	1,153	853	671	472	11,490										

(16) 障害者の職業紹介状況

項目 年度 安定所	新規求職申込件数				就 職 件 数				新 規 登 録 者 数				年 度 末 現 在 登 録 者 数																
													合 計				求職中の者				就 業 中 の 者				保 留 中 の 者				
	身体	知的	精神	その他	身体	知的	精神	その他	身体	知的	精神	その他	身体	知的	精神	その他	身体	知的	精神	その他	身体	知的	精神	その他	身体	知的	精神	その他	
平成29年度	1,157	683	1,606	208	556	449	870	90	480	322	699	149	6,060	4,463	4,292	495	1,434	702	1,655	199	4,446	3,711	2,514	286	180	50	123	10	
平成30年度	1,185	675	1,672	217	585	509	948	93	527	320	687	145	6,282	4,700	4,875	570	1,525	679	1,848	231	4,600	3,976	2,916	331	157	45	111	8	
令和元年度	1,114	688	1,658	273	536	501	974	120	481	296	695	166	6,524	4,928	5,421	687	1,555	668	1,950	261	4,765	4,198	3,303	408	204	62	168	18	
令和2年度	1,021	684	1,594	346	424	492	859	174	478	335	662	195	6,667	5,173	5,872	869	1,761	781	2,311	375	4,752	4,334	3,407	486	154	58	154	8	
令和3年度	994	640	1,648	317	400	452	899	172	432	301	712	180	6,446	5,365	6,416	1,002	1,679	834	2,650	420	4,610	4,483	3,660	570	157	48	106	12	
令和4年度	968	619	1,817	254	408	426	1,003	125	396	268	764	145	6,628	5,575	7,296	883	1,731	790	2,913	295	4,686	4,729	4,232	576	211	56	151	12	
職 業 安 定 所	岐 阜	324	235	669	120	140	168	424	61	138	111	317	76	2,352	2,075	3,035	400	696	355	1,423	143	1,619	1,711	1,584	257	37	9	28	-
	大 垣	236	120	397	35	90	68	172	12	96	60	133	18	1,054	959	1,174	133	263	80	370	41	759	860	775	89	32	19	29	3
	多 治 見	138	79	262	23	59	45	126	6	59	28	113	11	1,000	771	1,115	109	264	100	365	37	700	663	717	71	36	8	33	1
	高 山	85	68	127	25	41	53	71	13	39	28	53	16	648	527	501	68	176	111	211	28	471	416	288	39	1	-	2	1
	恵 那	23	18	35	5	7	13	24	3	4	9	12	1	190	200	156	27	30	13	39	3	160	187	115	24	-	-	2	-
	関	83	32	129	19	37	33	75	14	33	5	50	11	573	482	509	71	140	42	181	20	399	431	309	49	34	9	19	2
	美濃加茂	45	45	119	18	19	33	58	9	16	20	46	6	481	369	471	45	102	64	178	15	311	296	261	27	68	9	32	3
	中津川	34	22	79	9	15	13	53	7	11	7	40	6	330	192	335	30	60	25	146	8	267	165	183	20	3	2	6	2



(17) 障害者の求職登録状況

(令和5年3月末現在)

登録		障害部位	性、程度	計	男	女	計のうち 重度障害者
有 効 求 職 者	1 種	身体計		1,731 (1,461)	1,180	544	625
		1	視覚	88	58	29	50
		2～4	聴覚・平衡・音声言語・そしゃく機能	153	80	73	73
		5. 6	上肢切断機能	404	275	126	127
		7. 8	下肢切断機能	357	225	130	60
		9	体幹機能	150	95	55	43
		10. 11	脳病変による運動機能	15	11	4	11
		12～17	内部機能	555	429	125	260
		1 9	その他障害者	9	7	2	1
	2 種	計		3,998 (1,746)	2,287	1,695	※
		知的障害者		790 (162)	480	306	251
		精神障害者		2,913 (1,438)	1,646	1,255	※
		その他障害者		295 (146)	161	134	※
	就 業 中 の 者	1 種	身体計		4,686 (3,659)	3,100	1,576
1			視覚	286	194	92	164
2～4			聴覚・平衡・音声言語・そしゃく機能	622	330	290	311
5. 6			上肢切断機能	1,015	732	282	268
7. 8			下肢切断機能	1,136	646	487	171
9			体幹機能	344	236	106	113
10. 11			脳病変による運動機能	84	63	21	45
12～17			内部機能	1,194	897	295	647
1 9			その他障害者	5	2	3	0
2 種		計		9,537 (3,376)	6,068	3,424	※
		知的障害者		4,729 (1,121)	3,222	1,478	1,889
		精神障害者		4,232 (2,031)	2,534	1,685	※
		その他障害者		576 (224)	312	261	※
保 留 中 の 者		1 種	身体計		211 (193)	137	73
	1		視覚	9	5	4	6
	2～4		聴覚・平衡・音声言語・そしゃく機能	20	12	8	11
	5. 6		上肢切断機能	39	24	14	17
	7. 8		下肢切断機能	56	26	30	7
	9		体幹機能	14	10	4	3
	10. 11		脳病変による運動機能	1	1	0	1
	12～17		内部機能	72	59	13	37
	1 9		その他障害者	0	0	0	0
	2 種	計		219 (119)	121	98	※
		知的障害者		56 (22)	34	22	20
		精神障害者		151 (90)	78	73	※
		その他障害者		12 (7)	9	3	※

(注) ( ) 内は3月末現在で45歳以上の登録者  
 平成16年11月から求職申込書における「性別」欄の記載が任意となったことに伴い、  
 男女別の合計は男女計の値と必ずしも一致しない



# 3 諸 統 計

(1) 一般職業紹介状況（学卒を除き、パートを含む）

年・月	月間有効求職者数		月間有効求人数		有効求人倍率	新規求職申込件数		新規求人数		新規求人倍率	就職件数	
	対前年比	対前年比	対前年比	対前年比		対前年比	対前年比	対前年比	対前年比			
	人	%	人	%	倍	人	%	人	%	倍	人	%
平成30年	25,229	▲ 4.1	50,391	6.9	2.00	6,196	▲ 6.3	17,724	5.1	2.86	2,361	▲ 4.5
平成31年	24,761	▲ 1.9	49,767	▲ 1.2	2.01	6,065	▲ 2.1	17,523	▲ 1.1	2.89	2,239	▲ 5.2
令和2年	27,753	12.1	38,544	▲ 22.6	1.39	6,135	1.2	13,438	▲ 23.3	2.19	1,804	▲ 19.4
令和3年	28,577	3.0	40,743	5.7	1.43	5,815	▲ 5.2	14,624	8.8	2.51	1,853	2.7
令和4年	27,437	▲ 4.0	45,054	10.6	1.64	5,617	▲ 3.4	15,830	8.2	2.82	1,763	▲ 4.9
平成30年度	24,855	▲ 4.7	50,396	4.7	2.03	6,071	▲ 6.4	17,669	3.3	2.91	2,319	▲ 4.7
平成31年度	24,995	0.6	48,242	▲ 4.3	1.93	6,074	0.0	16,720	▲ 5.4	2.75	2,157	▲ 7.0
令和2年度	28,646	14.6	37,308	▲ 22.7	1.30	6,112	0.6	13,321	▲ 20.3	2.18	1,780	▲ 17.5
令和3年度	28,211	▲ 1.5	41,968	12.5	1.49	5,726	▲ 6.3	14,933	12.1	2.61	1,837	3.2
令和4年度	27,484	▲ 2.6	45,533	8.5	1.66	5,701	▲ 0.4	16,005	7.2	2.81	1,780	▲ 3.1
令和4年	季調値											
1月	26,490	▲ 4.2	44,695	13.4	1.57	5,939	▲ 1.1	17,121	9.2	2.74	1,503	6.9
2月	26,730	▲ 5.3	45,207	12.4	1.59	5,447	▲ 9.0	14,756	7.6	2.77	1,827	3.0
3月	28,000	▲ 5.8	45,302	10.9	1.59	6,372	▲ 6.7	16,091	8.2	2.71	2,306	▲ 12.6
4月	28,813	▲ 6.8	44,330	11.0	1.61	7,192	▲ 9.3	16,308	12.0	2.80	1,868	▲ 13.2
5月	29,101	▲ 4.1	43,834	12.3	1.62	5,974	6.5	14,392	11.4	2.72	1,761	▲ 6.3
6月	28,829	▲ 2.6	45,253	15.4	1.65	5,679	▲ 0.2	16,895	17.1	2.81	1,946	▲ 3.6
7月	27,673	▲ 1.8	45,222	15.5	1.66	5,093	▲ 4.1	16,307	12.0	2.89	1,628	▲ 8.6
8月	27,187	▲ 2.1	45,083	13.2	1.68	5,176	▲ 0.3	14,365	8.8	2.90	1,594	2.7
9月	27,053	▲ 3.2	45,463	9.7	1.68	5,584	▲ 5.0	16,517	5.8	2.85	1,755	▲ 4.9
10月	27,298	▲ 3.3	45,701	6.3	1.68	5,655	▲ 6.0	17,188	3.8	2.95	1,812	▲ 1.0
11月	26,728	▲ 4.0	45,569	5.0	1.69	4,992	▲ 1.5	14,464	2.7	2.89	1,652	▲ 6.9
12月	25,337	▲ 4.4	44,994	3.7	1.70	4,306	1.0	15,550	1.7	2.82	1,504	▲ 4.6
令和5年	季調値											
1月	26,009	▲ 1.8	46,935	5.0	1.67	6,254	5.3	18,655	9.0	2.87	1,404	▲ 6.6
2月	27,343	2.3	47,227	4.5	1.64	6,159	13.1	15,639	6.0	2.70	1,895	3.7
3月	28,432	1.5	46,783	3.3	1.61	6,351	▲ 0.3	15,784	▲ 1.9	2.59	2,537	10.0

(注) 1 年・年度の数値は、月平均である。

2 対前年比の月別は対前年同月比。

3 令和4年12月以前の月別有効求人倍率、新規求人倍率は、令和5年1月分公表時に新季節指数により改訂。

## (2) 求人倍率の推移

有効求人倍率（学卒を除き、パートを含む季節調整値）の推移

年	月												年平均
	1月	2月	3月	4月	5月	6月	7月	8月	9月	10月	11月	12月	
平成22年	0.53	0.55	0.56	0.56	0.59	0.61	0.63	0.63	0.64	0.68	0.69	0.69	0.61
平成23年	0.72	0.74	0.75	0.77	0.74	0.74	0.77	0.81	0.82	0.82	0.83	0.86	0.78
平成24年	0.89	0.93	0.95	0.97	0.98	0.98	0.98	0.98	0.97	0.97	0.95	0.97	0.96
平成25年	0.99	0.99	1.01	1.05	1.05	1.07	1.08	1.10	1.13	1.18	1.21	1.22	1.08
平成26年	1.23	1.23	1.25	1.23	1.28	1.30	1.34	1.31	1.32	1.33	1.34	1.36	1.29
平成27年	1.39	1.44	1.46	1.45	1.48	1.50	1.55	1.54	1.58	1.59	1.63	1.65	1.52
平成28年	1.69	1.67	1.69	1.72	1.76	1.73	1.71	1.67	1.71	1.74	1.73	1.70	1.71
平成29年	1.70	1.71	1.74	1.77	1.77	1.76	1.78	1.82	1.83	1.84	1.85	1.92	1.79
平成30年	1.93	1.94	1.95	1.96	1.98	2.03	2.02	2.03	2.04	2.06	2.05	2.03	2.00
平成31年・令和元年	2.04	2.06	2.06	2.09	2.08	2.04	2.02	2.02	1.97	1.96	1.92	1.93	2.01
令和2年	1.82	1.74	1.63	1.52	1.40	1.28	1.25	1.20	1.21	1.22	1.25	1.27	1.39
令和3年	1.33	1.35	1.35	1.35	1.38	1.40	1.42	1.45	1.49	1.52	1.54	1.56	1.43
令和4年	1.57	1.59	1.59	1.61	1.62	1.65	1.66	1.68	1.68	1.68	1.69	1.70	1.64

(注) 年平均は原数値

令和4年12月以前の月別有効求人倍率、令和5年1月分公表時に新季節指数により改訂。

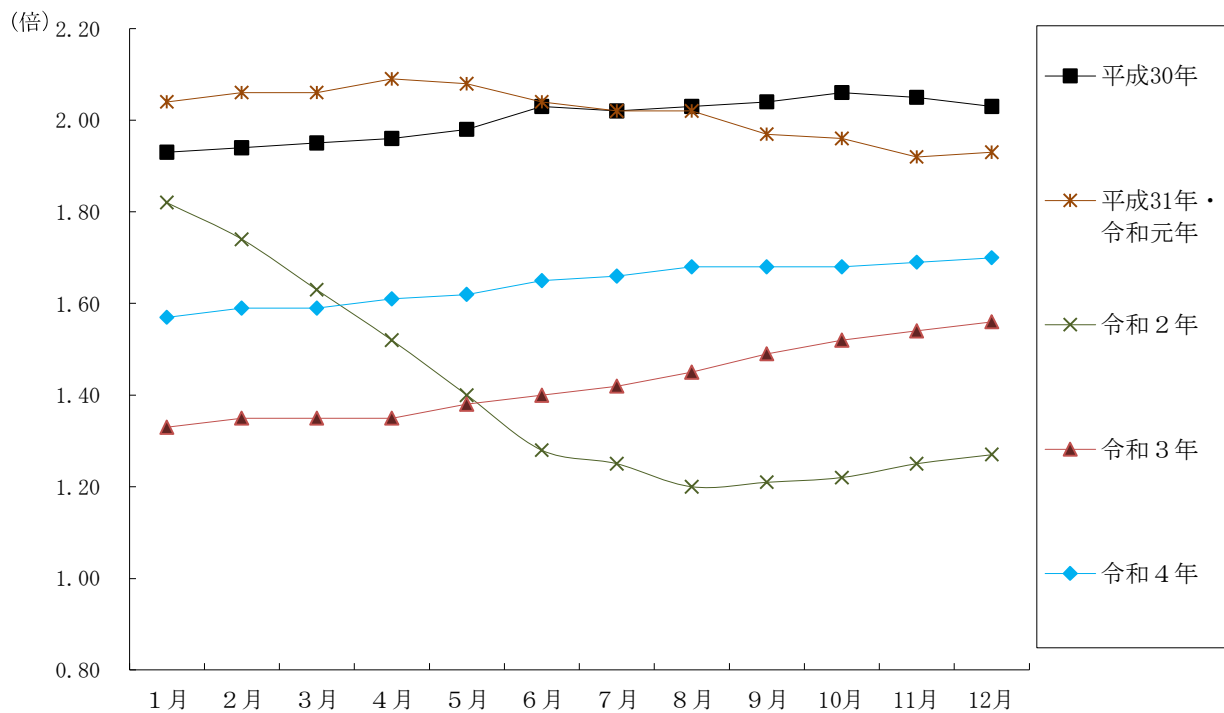

新規求人倍率（学卒を除き、パートを含む季節調整値）の推移

年 \ 月	1月	2月	3月	4月	5月	6月	7月	8月	9月	10月	11月	12月	年平均
平成22年	0.93	0.91	0.93	0.94	1.08	1.03	0.95	1.03	1.06	1.14	1.09	1.06	1.01
平成23年	1.15	1.15	1.15	1.14	1.11	1.12	1.30	1.22	1.25	1.27	1.31	1.37	1.20
平成24年	1.37	1.41	1.43	1.45	1.46	1.42	1.43	1.47	1.38	1.43	1.44	1.47	1.42
平成25年	1.51	1.51	1.46	1.67	1.62	1.66	1.61	1.73	1.75	1.79	1.90	1.76	1.63
平成26年	1.79	1.80	1.83	1.73	1.84	1.94	1.90	1.76	1.99	1.91	1.87	2.10	1.86
平成27年	2.03	2.09	2.05	2.06	2.08	2.11	2.22	2.12	2.29	2.25	2.29	2.33	2.15
平成28年	2.45	2.28	2.40	2.47	2.56	2.22	2.36	2.49	2.46	2.50	2.47	2.39	2.40
平成29年	2.45	2.37	2.51	2.53	2.38	2.41	2.66	2.56	2.57	2.72	2.74	2.82	2.55
平成30年	2.71	2.77	2.84	2.76	2.85	2.97	2.84	2.96	3.09	2.92	2.98	2.88	2.86
平成31年 令和元年	2.90	3.12	2.94	3.04	3.00	2.91	2.75	2.85	2.74	2.82	2.85	2.97	2.89
令和2年	2.24	2.50	2.55	2.06	2.07	1.79	1.94	1.93	2.28	2.17	2.26	2.40	2.19
令和3年	2.49	2.36	2.38	2.34	2.45	2.48	2.51	2.58	2.61	2.68	2.67	2.84	2.51
令和4年	2.74	2.77	2.71	2.80	2.72	2.81	2.89	2.90	2.85	2.95	2.89	2.82	2.82

(注) 年平均は原数値

令和4年12月以前の月別有効求人倍率、新規求人倍率は、令和5年1月分公表時に新季節指数により改訂。

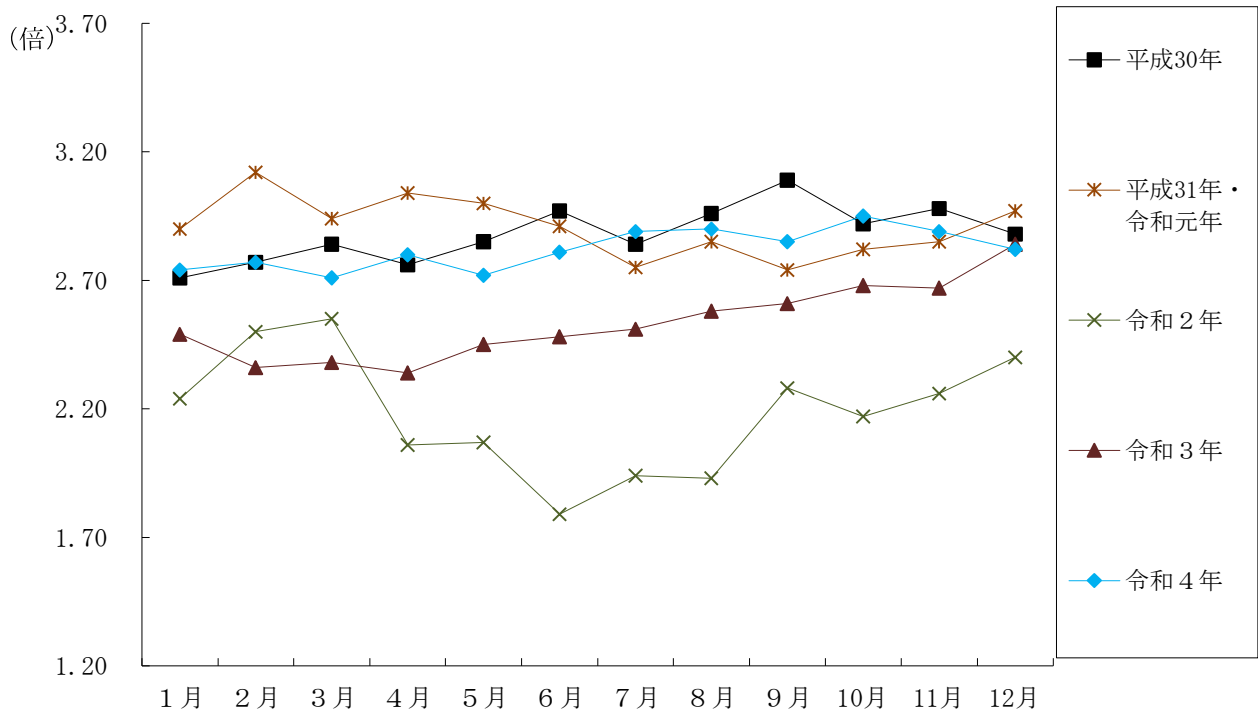

(3) 一般職業紹介業務取扱状況の推移

項目 年月	新規求職申込件数				新規求人数		就職件数				有効求職者数				有効求人数		有効求職者数 (パート)		有効求人数 (パート)		求人倍率(倍) (学卒・パートを除く)		有効求人 倍率(倍)
			うち中高年						うち中高年				うち中高年										
	実数	対前年同 月比(%)	実数	対前年同 月比(%)	実数	対前年同 月比(%)	実数	対前年同 月比(%)	実数	対前年同 月比(%)	実数	対前年同 月比(%)	実数	対前年同 月比(%)	実数	対前年同 月比(%)	実数	対前年同 月比(%)	実数	対前年同 月比(%)	新規求人	有効求人	(学卒を除き パート含む)
平成12年度平均	6,832	0.5	2,636	▲ 2.0	8,311	13.1	1,861	3.7	572	▲ 8.8	32,227	▲ 0.5	16,291	▲ 2.5	21,912	15.0	3,479	2.0	9,896	33.6	1.22	0.68	0.89
13 "	7,453	9.1	2,786	5.7	7,833	▲ 5.8	1,911	2.7	596	4.2	34,805	8.0	16,894	3.7	20,662	▲ 5.7	4,120	18.4	9,643	▲ 2.6	1.05	0.59	0.78
14 "	7,534	1.1	2,824	1.4	7,518	▲ 4.0	1,991	4.2	593	▲ 0.5	34,177	▲ 1.8	15,640	▲ 7.4	19,276	▲ 6.7	4,563	10.8	9,328	▲ 3.3	1.00	0.56	0.74
15 "	7,343	▲ 2.5	2,669	▲ 5.5	8,017	6.6	2,036	2.3	577	▲ 2.7	31,317	▲ 8.4	13,649	▲ 12.7	20,698	7.4	4,435	▲ 2.8	9,484	1.7	1.09	0.66	0.84
16 "	6,149	▲ 16.3	2,058	▲ 22.9	8,751	9.2	2,053	0.8	600	4.0	26,105	▲ 16.6	10,570	▲ 22.6	23,561	13.8	5,806	30.9	10,708	12.9	1.42	0.90	1.07
17 "	5,772	▲ 6.1	1,807	▲ 12.2	9,155	4.6	1,999	▲ 2.6	545	▲ 9.2	22,723	▲ 13.0	8,443	▲ 20.1	24,935	5.8	7,729	33.1	12,054	12.6	1.59	1.10	1.21
18 "	5,543	▲ 4.0	1,703	▲ 5.8	10,146	10.8	2,022	1.2	552	1.3	21,435	▲ 5.7	7,664	▲ 9.2	28,138	12.8	8,074	4.5	12,838	6.5	1.83	1.31	1.39
19 "	5,337	▲ 3.7	1,655	▲ 2.8	9,243	▲ 8.9	1,884	▲ 6.8	512	▲ 7.2	20,638	▲ 3.7	7,375	▲ 3.8	25,975	▲ 7.7	8,241	2.1	12,022	▲ 6.4	1.73	1.26	1.32
20 "	6,580	23.3	2,131	28.8	7,011	▲ 24.1	1,737	▲ 7.8	486	▲ 5.1	23,856	15.6	8,554	16.0	19,674	▲ 24.3	9,469	14.9	11,073	▲ 7.9	1.07	0.82	0.92
21 "	7,030	6.8	2,434	14.2	5,471	▲ 22.0	1,868	7.5	593	22.0	32,455	36.0	12,795	49.6	13,519	▲ 31.3	12,683	33.9	8,981	▲ 18.9	0.78	0.42	0.50
22 "	6,658	▲ 5.3	2,209	▲ 9.2	6,483	18.5	2,008	7.5	606	2.2	27,839	▲ 14.2	10,778	▲ 15.8	16,379	21.2	12,805	1.0	10,365	15.4	0.97	0.59	0.66
23 "	6,248	▲ 6.2	2,043	▲ 7.5	7,361	13.5	1,945	▲ 3.1	574	▲ 5.3	25,489	▲ 8.4	9,500	▲ 11.9	19,495	19.0	12,719	▲ 0.7	11,973	15.5	1.18	0.76	0.82
24 "	6,078	▲ 2.7	1,977	▲ 3.2	7,862	6.8	1,833	▲ 5.8	560	▲ 2.4	24,209	▲ 5.0	8,938	▲ 5.9	21,299	9.3	12,539	▲ 1.4	14,586	21.8	1.29	0.88	0.98
25 "	5,502	▲ 9.5	1,827	▲ 7.6	8,553	8.8	1,785	▲ 2.6	547	▲ 2.3	22,539	▲ 6.9	8,399	▲ 6.0	23,359	9.7	12,136	▲ 3.2	16,313	11.8	1.55	1.04	1.14
26 "	5,035	▲ 8.5	1,695	▲ 7.2	8,730	2.1	1,607	▲ 10.0	495	▲ 9.5	19,713	▲ 12.5	7,378	▲ 12.2	24,428	4.6	11,769	▲ 3.0	17,763	8.9	1.73	1.24	1.34
27 "	4,655	▲ 7.5	1,627	▲ 4.0	9,316	6.7	1,549	▲ 3.6	499	0.8	18,041	▲ 8.5	6,840	▲ 7.3	26,101	6.8	10,963	▲ 6.8	19,713	11.0	2.00	1.45	1.58
28 "	4,300	▲ 7.6	1,556	▲ 4.4	9,129	▲ 2.0	1,436	▲ 7.3	487	▲ 2.4	16,682	▲ 7.5	6,571	▲ 3.9	26,123	0.1	10,597	▲ 3.3	20,703	5.0	2.12	1.57	1.72
29 "	3,928	▲ 8.7	1,508	▲ 3.1	9,284	1.7	1,346	▲ 6.3	485	▲ 0.4	15,443	▲ 7.4	6,301	▲ 4.1	26,583	1.8	10,639	0.4	21,567	4.2	2.36	1.72	1.85
30 "	3,605	▲ 8.2	1,456	▲ 3.4	9,540	2.8	1,243	▲ 7.7	485	0.0	14,320	▲ 7.3	6,079	▲ 3.5	27,576	3.7	10,535	▲ 1.0	22,820	5.8	2.65	1.93	2.03
31 (R1) "	3,594	▲ 0.3	1,525	4.7	8,971	▲ 6.0	1,124	▲ 9.6	470	▲ 3.1	14,266	▲ 0.4	6,294	3.5	26,228	▲ 4.9	10,729	1.8	22,014	▲ 3.5	2.50	1.84	1.93
令和2 "	3,671	2.1	1,638	7.4	7,388	▲ 17.6	862	▲ 23.3	374	▲ 20.4	16,935	18.7	7,890	25.4	21,085	▲ 19.6	11,711	9.2	16,224	▲ 26.3	2.01	1.25	1.30
3 "	3,309	▲ 9.9	1,510	▲ 7.8	8,300	12.3	913	5.9	413	10.4	15,825	▲ 6.6	7,535	▲ 4.5	23,771	12.7	12,386	5.8	18,197	12.2	2.51	1.50	1.49
4 "	3,280	▲ 0.9	1,516	0.4	8,895	7.2	871	▲ 4.6	400	▲ 3.1	15,118	▲ 4.5	7,146	▲ 5.2	25,744	8.3	12,366	▲ 0.2	19,789	8.7	2.71	1.70	1.66

(注) 数値は月平均による

(4) 有効求人倍率・就職率の推移（年齢別）

項目 区分		有効求人倍率											
		23年度	24年度	25年度	26年度	27年度	28年度	29年度	30年度	R1年度	2年度	3年度	4年度
全 数	19歳以下	0.86	1.00	1.18	1.39	1.60	1.77	1.94	2.16	2.07	1.44	1.75	1.96
	20～24歳	0.86	0.99	1.18	1.39	1.60	1.77	1.94	2.16	2.08	1.46	1.76	1.96
	25～29歳	0.86	1.01	1.19	1.39	1.60	1.77	1.93	2.14	2.05	1.44	1.72	1.93
	30～34歳	0.85	1.00	1.18	1.37	1.59	1.76	1.91	2.10	2.01	1.42	1.67	1.85
	35～39歳	0.81	0.96	1.12	1.31	1.52	1.69	1.84	2.04	1.96	1.39	1.62	1.80
	40～44歳	0.72	0.87	1.03	1.21	1.41	1.57	1.71	1.92	1.86	1.31	1.54	1.72
	45～49歳	0.66	0.79	0.95	1.13	1.32	1.46	1.61	1.80	1.74	1.22	1.43	1.61
	50～54歳	0.64	0.77	0.92	1.09	1.28	1.42	1.55	1.73	1.67	1.16	1.35	1.51
	55～59歳	0.65	0.78	0.94	1.12	1.32	1.46	1.59	1.77	1.69	1.17	1.35	1.51
	60～64歳	0.67	0.82	0.98	1.18	1.41	1.54	1.66	1.84	1.74	1.03	1.07	1.18
	65歳以上	0.70	0.86	1.02	1.20	1.41	1.54	1.66	1.89	1.81	1.04	1.00	1.10
計	0.75	0.90	1.06	1.25	1.46	1.61	1.75	1.94	1.86	1.25	1.41	1.57	
うち45歳以上		0.66	0.80	0.96	1.15	1.35	1.48	1.62	1.81	1.73	1.12	1.22	1.35
うち55歳以上		0.67	0.82	0.98	1.17	1.38	1.52	1.64	1.84	1.75	1.07	1.12	1.23

項目 区分		就職率											
		23年度	24年度	25年度	26年度	27年度	28年度	29年度	30年度	R1年度	2年度	3年度	4年度
全 数	19歳以下	11.5	11.3	10.8	10.7	11.2	11.1	10.6	10.4	9.5	8.3	7.1	7.1
	20～24歳	9.9	9.7	10.0	10.1	10.3	10.2	9.9	9.5	8.6	6.3	6.5	6.1
	25～29歳	8.0	7.7	8.2	8.2	8.6	8.7	8.5	8.5	7.6	5.5	5.7	5.2
	30～34歳	8.0	7.9	8.3	8.5	8.9	8.6	8.6	8.5	7.8	5.7	5.8	5.8
	35～39歳	8.7	8.8	9.6	9.4	9.7	10.1	9.5	9.4	8.6	6.4	6.5	6.2
	40～44歳	8.7	8.9	9.6	10.0	10.6	10.5	10.6	10.7	9.7	7.0	7.3	6.9
	45～49歳	7.9	8.7	8.9	9.4	10.4	10.1	9.9	10.3	9.8	7.0	7.5	7.4
	50～54歳	7.7	7.9	8.3	8.4	9.0	9.1	9.4	9.7	8.8	6.2	6.8	7.0
	55～59歳	6.1	6.3	6.9	7.2	7.9	8.0	8.0	8.0	8.0	5.4	5.9	5.6
	60～64歳	5.3	5.9	6.1	6.7	6.9	7.4	7.2	7.6	7.2	5.3	5.5	6.0
	65歳以上	5.1	4.4	4.4	5.6	6.3	6.6	6.7	7.1	6.6	4.6	5.0	5.2
計	7.7	7.8	8.2	8.5	9.0	9.0	8.9	8.9	8.2	5.9	6.2	6.1	
うち45歳以上		6.4	6.7	7.0	7.5	8.1	8.3	8.3	8.5	8.0	5.7	6.0	6.1
うち55歳以上		5.5	5.7	5.9	6.6	7.0	7.3	7.3	7.5	7.2	5.1	5.4	5.6

(注) ・常用計（常用パートを含み、新規学卒、臨時を除く。）

・求人倍率は、就職機会積み上げ方式による。



(5) 企業整備状況（産業別・月別）

年・月別 産業別	令和2年度 累計		令和3年度 累計		令和4年度 累計		令和4年												令和5年												
	件	人	件	人	件	人	4月		5月		6月		7月		8月		9月		10月		11月		12月		1月		2月		3月		
							件	人	件	人	件	人	件	人	件	人	件	人	件	人	件	人	件	人	件	人	件	人	件	人	件
D 建 設	1	31	-	-	-	-	-	-	-	-	-	-	-	-	-	-	-	-	-	-	-	-	-	-	-	-	-	-	-	-	-
	(1)	(31)	(-)	(-)	(-)	(-)	(-)	(-)	(-)	(-)	(-)	(-)	(-)	(-)	(-)	(-)	(-)	(-)	(-)	(-)	(-)	(-)	(-)	(-)	(-)	(-)	(-)	(-)	(-)	(-)	
E 製 造	11 織 維	2 26	1 11	11	2 27	27	-	-	-	-	-	-	-	-	-	-	-	-	-	-	-	-	-	-	-	-	-	-	-	-	
	(-)	(-)	(-)	(-)	(1)	(17)	(-)	(-)	(-)	(-)	(-)	(-)	(-)	(-)	(-)	(-)	(-)	(-)	(-)	(-)	(-)	(-)	(-)	(-)	(-)	(-)	(1)	(17)	(-)	(-)	
	12 木 材・木 製 品	1 12	1 23	23	-	-	-	-	-	-	-	-	-	-	-	-	-	-	-	-	-	-	-	-	-	-	-	-	-	-	
	(-)	(-)	(-)	(-)	(-)	(-)	(-)	(-)	(-)	(-)	(-)	(-)	(-)	(-)	(-)	(-)	(-)	(-)	(-)	(-)	(-)	(-)	(-)	(-)	(-)	(-)	(-)	(-)	(-)	(-)	
	21 窯 業・土 石	1 12	2 53	53	4 53	53	-	-	-	-	-	-	-	-	-	-	-	-	1	19	2	21	1	13	-	-	-	-	-		
	(-)	(-)	(2)	(53)	(2)	(23)	(-)	(-)	(-)	(-)	(-)	(-)	(-)	(-)	(-)	(-)	(-)	(-)	(-)	(-)	(1)	(10)	(1)	(13)	(-)	(-)	(-)	(-)	(-)	(-)	
	24 金 属	-	-	-	1 13	13	-	-	-	-	-	-	-	-	-	-	-	-	-	-	1	13	-	-	-	-	-	-	-		
	(-)	(-)	(-)	(-)	(-)	(-)	(-)	(-)	(-)	(-)	(-)	(-)	(-)	(-)	(-)	(-)	(-)	(-)	(-)	(-)	(-)	(-)	(-)	(-)	(-)	(-)	(-)	(-)	(-)	(-)	
	25、26 はん用機械、 生産用機械	1 10	1 86	86	-	-	-	-	-	-	-	-	-	-	-	-	-	-	-	-	-	-	-	-	-	-	-	-	-		
	(-)	(-)	(1)	(86)	(-)	(-)	(-)	(-)	(-)	(-)	(-)	(-)	(-)	(-)	(-)	(-)	(-)	(-)	(-)	(-)	(-)	(-)	(-)	(-)	(-)	(-)	(-)	(-)	(-)	(-)	
	27 業 務 用 機 械	-	-	-	-	-	-	-	-	-	-	-	-	-	-	-	-	-	-	-	-	-	-	-	-	-	-	-	-		
	(-)	(-)	(-)	(-)	(-)	(-)	(-)	(-)	(-)	(-)	(-)	(-)	(-)	(-)	(-)	(-)	(-)	(-)	(-)	(-)	(-)	(-)	(-)	(-)	(-)	(-)	(-)	(-)	(-)	(-)	
	29 電 気 機 械	1 16	-	-	-	-	-	-	-	-	-	-	-	-	-	-	-	-	-	-	-	-	-	-	-	-	-	-	-		
	(-)	(-)	(-)	(-)	(-)	(-)	(-)	(-)	(-)	(-)	(-)	(-)	(-)	(-)	(-)	(-)	(-)	(-)	(-)	(-)	(-)	(-)	(-)	(-)	(-)	(-)	(-)	(-)	(-)	(-)	
	31 輸 送 用 機 械	1 24	4 429	429	2 26	26	-	-	-	-	-	-	-	1	14	-	-	-	-	-	-	-	-	-	-	-	-	1	12		
	(-)	(-)	(3)	(197)	(1)	(12)	(-)	(-)	(-)	(-)	(-)	(-)	(-)	(-)	(-)	(-)	(-)	(-)	(-)	(-)	(-)	(-)	(-)	(-)	(-)	(-)	(1)	(12)	(-)	(-)	
	その他の製造	7 1,154	1 12	12	14 427	427	1	10	-	-	-	-	4	86	1	47	-	-	1	11	-	-	1	13	3	71	1	108	2	81	
	(2)	(41)	(-)	(-)	(10)	(239)	(1)	(10)	(-)	(-)	(-)	(-)	(4)	(86)	(1)	(47)	(-)	(-)	(1)	(11)	(-)	(-)	(1)	(13)	(1)	(13)	(-)	(-)	(1)	(59)	
I 卸 売・小 売 業	7 713	4 162	6 107	107	2 44	44	2	44	-	-	-	-	1	15	-	-	1	14	-	-	-	-	-	-	-	-	-	-	2	34	
	(3)	(632)	(1)	(104)	(1)	(15)	(-)	(-)	(-)	(-)	(-)	(-)	(1)	(15)	(-)	(-)	(-)	(-)	(-)	(-)	(-)	(-)	(-)	(-)	(-)	(-)	(-)	(-)	(-)	(-)	
そ の 他 の 産 業	32 598	28 636	25 740	740	2 40	40	2	40	1	16	1	41	1	11	1	38	2	78	4	88	3	220	2	37	2	38	1	17	5	116	
	(7)	(196)	(14)	(284)	(6)	(340)	(1)	(14)	(-)	(-)	(-)	(-)	(-)	(-)	(1)	(12)	(1)	(64)	(1)	(41)	(2)	(209)	(-)	(-)	(-)	(-)	(-)	(-)	(-)	(-)	
合 計	件数	54	42	54	5	1	1	6	3	3	6	6	4	5	4	10															
		(13)	(21)	(21)	(2)	(0)	(0)	(5)	(2)	(1)	(2)	(3)	(2)	(1)	(2)	(1)															
	人	2,596	1,412	1,393	94	16	41	112	99	92	118	254	63	109	154	241															
	(900)	(724)	(646)	(24)	(0)	(0)	(101)	(59)	(64)	(52)	(219)	(26)	(13)	(29)	(59)																

\* ( ) はうち倒産によるもの



## 4 新規学校卒業者

## (1) 令和5年3月新規学校卒業者の概況

### 1 中学校卒業者の概況

- (1) 求人総数は52人で前年に比べ17人（24.6%）減少した。これを産業別にみると、建設業は27人（79.4%）、製造業は2人（28.6%）減少した。一方で卸売・小売業、飲食店は8人（53.3%）、サービス業は1人（7.7%）増加した。

第1表 産業別求人状況

卒業年月	計	建設業	製造業					卸売・小売業、飲食店	サービス業
			繊維関係	繊維関係	木製品家具	窯業土石	機械関係		
2年3月卒	96	37	22	11	4	1	2	24	8
3年3月卒	62	20	6	-	2	1	-	22	13
4年3月卒	69	34	7	-	-	-	4	15	13
5年3月卒	52	7	5	-	-	-	-	23	14
対前年比(%)	▲ 24.6	▲ 79.4	▲ 28.6	--	--	--	-	53.3	7.7

- (2) 就職者は14人で前年に比べ5人（55.6%）増加した。このうち県内就職者は9人で前年に比べ3人（50.0%）増加した。他県への就職者は5人（66.7%）増加し、他県からの就職者は0人（100%）減少。県内就職率は64.3%で前年に比べ2.4ポイント減少した。

各年3月卒業年度6月末現在

第2表 就職者の状況

卒業年月	項目	①	②	③	④
		就職者数	①のうち 県内就職者	①のうち 県外就職者	他県からの 就職者
2年3月卒		24	16	8	1
3年3月卒		10	3	7	1
4年3月卒		9	6	3	2
5年3月卒		14	9	5	-
対前年比(%)		55.6	50.0	66.7	▲ 100.0

①就職者数には④他県からの就職者（他県からの充足数）を含まず

各年3月卒業年度6月末現在

## 2 高等学校卒業者の概況

- (1) 求人総数は10,749人で、前年に比べ1,382人（14.8%）増加した。これを産業別にみると、建設業は10人（0.5%）、製造業は1,265人（31.0%）、サービス業は59人（9.2%）卸売・小売業、飲食店は133人（13.0%）増加した。

第1表 産業別求人状況

卒業年月	計	建設業	製造業						卸売・小売業、飲食店	サービス業
			繊維関係	繊維関係	木製品家具	窯土業石	機械関係	機械関係		
2年3月卒	11,264	1,682	4,894	174	196	320	2,376	1,485	899	
3年3月卒	8,892	1,688	3,644	100	163	256	1,711	1,047	624	
4年3月卒	9,367	1,867	4,079	110	180	290	1,960	1,025	644	
5年3月卒	10,749	1,877	5,344	160	206	382	2,675	1,158	703	
対前年比(%)	14.8	0.5	31.0	45.5	14.4	31.7	36.5	13.0	9.2	

- (2) 就職者は3,111人で前年に比べ349人（10.1%）減少した。このうち県内就職者は2,242人で前年に比べ266人（10.6%）減少した。他県への就職者は867人で前年に比べ85人（8.9%）減少した。県内就職率は72.1%で前年に比べ0.4ポイント減少した。

各年3月卒業年度6月末現在

第2表 就職者の状況

卒業年月	① 就職者数	②		④ 他県からの 就職者
		①のうち 県内就職者	①のうち 県外就職者	
2年3月卒	4,067	2,850	1,217	217
3年3月卒	3,801	2,724	1,077	222
4年3月卒	3,460	2,508	952	196
5年3月卒	3,109	2,242	867	149
対前年比(%)	▲ 10.1	▲ 10.6	▲ 8.9	▲ 24.0

①就職者数には④他県からの就職者（他県からの充足数）を含まず

(2) 令和5年3月新規学校卒業者の職業紹介状況

安定所	項目	① 求職者数		② 求人数	③ 就 職 者 数				④ 充 足 数			⑤ 諸 比 率		
		計	男		計	男	自県管外 への就職	他県への 就 職	計	男	他県から の充足	求人倍率 ②/① (倍)	県内就職率 (%)	充足率 (%)
中 学 校	4年3月卒計	9	6	69	9	6	-	3	8	4	2	7.67	66.7	11.6
	5年3月卒計	14	8	52	14	8	-	5	9	5	-	3.71	64.3	17.3
	岐 阜	5	4	40	5	4	-	1	4	3	-	8.00	80.0	10.0
	大 垣	5	2	6	5	2	-	-	5	2	-	1.20	100.0	83.3
	多 治 見	2	1	-	2	1	-	2	-	-	-	0.00	0.00	--
	高 山	1	1	-	1	1	-	1	-	-	-	0.00	0.0	--
	定 恵 那	-	-	-	-	-	-	-	-	-	-	--	--	--
	関	-	-	1	-	-	-	-	-	-	-	--	--	-
	(岐阜八幡)	-	-	-	-	-	-	-	-	-	-	--	--	--
	美濃加茂	-	-	5	-	-	-	-	-	-	-	--	--	-
中 津 川	1	-	-	1	-	-	1	-	-	-	-	-	--	
高 等 学 校	4年3月卒計	3,460	2,118	9,367	3,460	2,118	846	952	2,469	1,429	196	2.71	72.5	26.4
	5年3月卒計	3,111	1,873	10,749	3,109	1,871	724	867	2,126	1,241	149	3.46	72.1	19.8
	岐 阜	1,031	644	3,813	1,031	644	232	288	660	373	47	3.70	72.1	17.3
	大 垣	640	372	2,393	638	370	113	130	536	348	33	3.74	79.6	22.4
	多 治 見	512	304	1,243	512	304	115	220	231	127	19	2.43	57.0	18.6
	高 山	253	150	732	253	150	28	72	169	84	9	2.89	71.5	23.1
	定 恵 那	104	45	345	104	45	45	21	92	53	5	3.32	79.8	26.7
	関	236	141	873	236	141	71	44	171	93	6	3.70	81.4	19.6
	(岐阜八幡)	30	22	170	30	22	5	7	23	14	1	5.67	76.7	13.5
	美濃加茂	144	73	665	144	73	75	33	111	65	7	4.62	77.1	16.7
中 津 川	191	144	685	191	144	45	59	156	98	23	3.59	69.1	22.8	

各年3月卒業年度6月末現在

## (3) 新規学校卒業者の求人・就職状況（産業別・規模別 令和5年3月卒）

項目		中学校				高等学校				
		求人数	就職者数			求人数	就職者数			
			計	男	女		計	男	女	
産業・規模										
産業別	A、B 農、林、漁業	-	-	-	-	32	6	3	3	
	C 鉱業、採石業、砂利採取業	-	-	-	-	22	6	5	1	
	D 建設業	7	4	3	1	1,877	270	237	33	
	E 製造業	5	7	4	3	5,344	1,749	1,167	582	
		09 食料品製造業	2	1	-	1	407	185	56	129
		10 飲料・飼料・たばこ製造業	-	-	-	-	37	14	10	4
		11 繊維工業	-	-	-	-	160	42	17	25
		12 木材・木製品製造業	-	-	-	-	100	21	17	4
		13 家具・装備品製造業	-	-	-	-	106	39	27	12
		14 パルプ・紙・紙加工品製造業	-	-	-	-	178	70	44	26
		15 印刷・同関連業	-	-	-	-	66	35	14	21
		16 化学工業	-	-	-	-	113	40	30	10
		17 石油製品・石炭製品製造業	-	-	-	-	9	2	2	-
		18 プラスチック製品製造業	1	1	1	-	369	135	76	59
		19 ゴム製品製造業	-	-	-	-	19	9	8	1
		21 窯業・土石製品製造業	-	-	-	-	382	77	53	24
		22 鉄鋼業	1	-	-	-	54	26	17	9
		23 非鉄金属製造業	-	-	-	-	63	15	11	4
		24 金属製品製造業	1	2	1	1	535	141	89	52
		25 はん用機械器具製造業	-	-	-	-	425	125	99	26
		26 生産用機械器具製造業	-	-	-	-	265	95	77	18
		27 業務用機械器具製造業	-	-	-	-	40	14	5	9
		28 電子部品・デバイス・電子回路製造業	-	-	-	-	79	25	23	2
		29 電気機械器具製造業	-	-	-	-	463	197	142	55
		30 情報通信機械器具製造業	-	-	-	-	7	22	16	6
		31 輸送用機械器具製造業	-	3	2	1	1,396	384	318	66
		20,32 その他の製造業	-	-	-	-	71	36	16	20
		F 電気・ガス・熱供給・水道業	-	-	-	-	9	32	29	3
		G 情報通信業	-	-	-	-	20	10	7	3
		H 運輸業、郵便業	-	-	-	-	295	114	88	26
		I 卸売業、小売業	11	2	1	1	859	261	112	149
	J 金融業、保険業	3	-	-	-	60	40	4	36	
	K 不動産業、物品賃貸業	-	-	-	-	56	17	10	7	
	L 学術研究、専門・サービス業	-	-	-	-	184	56	33	23	
	M 宿泊業、飲食サービス業	12	-	-	-	299	112	40	72	
	N 生活関連サービス業、娯楽業	14	1	-	1	416	99	15	84	
	O 教育、学習支援業	-	-	-	-	9	7	4	3	
	P 医療、福祉	-	-	-	-	906	151	28	123	
	Q 複合サービス業	-	-	-	-	74	40	9	31	
	R サービス業（他に分類されないもの）	-	-	-	-	287	134	79	55	
	S, T 公務・その他	-	-	-	-	-	5	1	4	
	合計	52	14	8	6	10,749	3,109	1,871	1,238	
事業所規模別	29人以下	25	3	2	1	3,027	213	111	102	
	30～99人	16	5	3	2	3,536	524	281	243	
	100～299人	9	2	1	1	2,293	738	400	338	
	300～499人	-	-	-	-	691	297	174	123	
	500～999人	-	-	-	-	384	316	194	122	
	1,000人以上	2	4	2	2	818	1,021	711	310	

3月卒翌年度6月末現在

(4) 新規学校卒業者の求人充足状況（産業別・規模別 令和5年3月卒）

産業・規模	項目	中 学 校						高 等 学 校						
		充 足 数			左のうち他県からの充足数			充 足 数			左のうち他県からの充足数			
		計	男	女	計	男	女	計	男	女	計	男	女	
業	A, B 農林, 漁業 (01~04)	-	-	-	-	-	-	3	2	1	-	-	-	
	C 鉱業, 採石業, 砂利採取業 (05)	-	-	-	-	-	-	4	3	1	-	-	-	
	D 建設業 (06~08)	3	2	1	-	-	-	182	161	21	10	9	1	
	産	E 製造業 (09~32)	3	2	1	-	-	-	1,292	861	431	83	65	18
		09 食料品製造業	1	-	1	-	-	-	132	44	88	1	-	1
		10 飲料・たばこ・飼料製造業	-	-	-	-	-	-	13	10	3	2	2	-
		11 繊維工業	-	-	-	-	-	-	44	20	24	2	2	-
		12 木材・木製品製造業	-	-	-	-	-	-	17	13	4	2	1	1
		13 家具・装備品製造業	-	-	-	-	-	-	37	25	12	2	2	-
		14 パルプ・紙・紙加工品製造業	-	-	-	-	-	-	75	47	28	10	7	3
		15 印刷・同関連業	-	-	-	-	-	-	27	14	13	-	-	-
		16 化学工業	-	-	-	-	-	-	34	30	4	2	2	-
		17 石油製品・石炭製品製造業	-	-	-	-	-	-	2	2	-	-	-	-
		18 プラスチック製品製造業	1	1	-	-	-	-	106	60	46	6	4	2
		19 コム製品製造業	-	-	-	-	-	-	5	4	1	-	-	-
		21 窯業・土石製品製造業	-	-	-	-	-	-	61	43	18	6	6	-
		22 鉄鋼業	-	-	-	-	-	-	16	6	10	-	-	-
		23 非鉄金属製造業	-	-	-	-	-	-	12	10	2	1	1	-
		24 金属製品製造業	1	1	-	-	-	-	99	63	36	6	3	3
		25 はん用機械器具製造業	-	-	-	-	-	-	108	87	21	4	4	-
		26 生産用機械器具製造業	-	-	-	-	-	-	70	53	17	3	-	3
		27 業務用機械器具製造業	-	-	-	-	-	-	11	4	7	-	-	-
		28 電子部品・デバイス・電子回路製造業	-	-	-	-	-	-	14	13	1	-	-	-
		29 電気機械器具製造業	-	-	-	-	-	-	149	108	41	15	11	4
		30 情報通信機械器具製造業	-	-	-	-	-	-	43	33	10	7	7	-
	31 輸送用機械器具製造業	-	-	-	-	-	-	185	157	28	12	12	-	
	20,32. その他の製造業	-	-	-	-	-	-	32	15	17	2	1	1	
	別	F 電気・ガス・熱供給・水道業 (33~36)	-	-	-	-	-	-	1	1	-	-	-	-
		G 情報通信業 (37~41)	-	-	-	-	-	-	9	6	3	2	1	1
		H 運輸業, 郵便業 (42~49)	-	-	-	-	-	-	38	26	12	5	4	1
		I 卸売業, 小売業 (50~61)	2	1	1	-	-	-	182	66	116	37	8	29
50~55 卸売業		-	-	-	-	-	-	68	24	44	19	1	18	
56~61 小売業		2	1	1	-	-	-	114	42	72	18	7	11	
J 金融業, 保険業 (62~67)		-	-	-	-	-	-	37	3	34	-	-	-	
K 不動産業, 物品賃貸業 (68~70)		-	-	-	-	-	-	13	7	6	-	-	-	
L 学術研究, 専門・技術サービス業 (71~74)		-	-	-	-	-	-	37	15	22	1	-	1	
M 宿泊業, 飲食サービス業 (75~77)		-	-	-	-	-	-	73	23	50	5	2	3	
76 飲食店	-	-	-	-	-	-	21	6	15	-	-	-		
N 生活関連サービス業, 娯楽業 (78~80)	1	-	1	-	-	-	50	11	39	3	1	2		
O 教育, 学習支援業 (81,82)	-	-	-	-	-	-	6	3	3	-	-	-		
P 医療, 福祉 (83~85)	-	-	-	-	-	-	115	23	92	1	-	1		
Q 複合サービス事業 (86,87)	-	-	-	-	-	-	35	8	27	-	-	-		
R サービス業(他に分類されないもの) (88~96)	-	-	-	-	-	-	47	22	25	2	-	2		
S, T 公務・その他 (97,98,99)	-	-	-	-	-	-	2	-	2	-	-	-		
合 計		9	5	4	-	-	-	2,126	1,241	885	149	90	59	
事業規模別	29 人 以下	3	2	1	-	-	-	186	97	89	4	2	2	
	30 ~ 99人	4	2	2	-	-	-	442	236	206	17	10	7	
	100 ~ 299人	1	1	-	-	-	-	630	348	282	41	23	18	
	300 ~ 499人	-	-	-	-	-	-	219	126	93	24	5	19	
	500 ~ 999人	-	-	-	-	-	-	212	135	77	8	7	1	
1,000 人 以上	1	-	1	-	-	-	437	299	138	55	43	12		



(5) 新規学校卒業者の県内就職者の地域間移動状況（令和5年3月卒）

(中 学)

受 入 \ 送 出		合 計	岐	大	多	高	恵	関	美	中	受入合計	受入送出差
			阜	垣	治見	山	那		濃加茂	津川		
県内就職 合計 9	岐 阜	4	(4)	-	-	-	-	-	-	-	0	0
	大 垣	5	-	(5)	-	-	-	-	-	-	0	0
	多 治 見	-	-	-	(0)	-	-	-	-	-	0	0
	高 山	-	-	-	-	(0)	-	-	-	-	0	0
	恵 那	-	-	-	-	-	(0)	-	-	-	0	0
	関	-	-	-	-	-	-	(0)	-	-	0	0
	美濃加茂	-	-	-	-	-	-	-	(0)	-	0	0
	中津川	-	-	-	-	-	-	-	-	(0)	0	0
送 出 合 計		0	0	0	0	0	0	0	0	0	0	
県内就職 男 計 5	岐 阜	3	(3)	-	-	-	-	-	-	-	0	0
	大 垣	2	-	(2)	-	-	-	-	-	-	0	0
	多 治 見	-	-	-	(0)	-	-	-	-	-	0	0
	高 山	-	-	-	-	(0)	-	-	-	-	0	0
	恵 那	-	-	-	-	-	(0)	-	-	-	0	0
	関	-	-	-	-	-	-	(0)	-	-	0	0
	美濃加茂	-	-	-	-	-	-	-	(0)	-	0	0
	中津川	-	-	-	-	-	-	-	-	(0)	0	0
送 出 合 計		0	0	0	0	0	0	0	0	0	0	

(注) ( ) 内の数値は自管内への就職

3月卒業年度6月末現在

(高 校)

受 入 \ 送 出		合 計	岐	大	多	高	恵	関	美	中	受入合計	受入送出差
			阜	垣	治見	山	那		濃加茂	津川		
県内就職 合計 2,242	岐 阜	668	(511)	100	18	5	-	26	4	4	157	-75
	大 垣	527	122	(395)	1	5	-	3	-	1	132	19
	多 治 見	280	18	4	(177)	5	13	8	46	9	103	-12
	高 山	160	3	1	1	(153)	-	1	1	-	7	-21
	恵 那	90	2	1	16	-	(38)	-	2	31	52	7
	関	232	67	3	16	2	-	(126)	18	-	106	40
	美濃加茂	147	19	1	54	9	-	28	(36)	-	111	36
	中津川	138	1	3	9	2	32	-	4	(87)	51	6
送 出 合 計		232	113	115	28	45	66	75	45	719	0	
県内就職 男 計 1,288	岐 阜	376	(298)	43	12	3	-	17	1	2	78	-69
	大 垣	336	86	(241)	1	5	-	2	-	1	95	43
	多 治 見	158	12	3	(95)	4	5	5	25	9	63	6
	高 山	79	2	-	1	(75)	-	1	-	-	4	-13
	恵 那	49	1	-	5	-	(19)	-	1	23	30	11
	関	122	32	2	12	-	-	(73)	3	-	49	5
	美濃加茂	81	13	1	25	3	-	19	(20)	-	61	27
	中津川	87	1	3	1	2	14	-	4	(62)	25	-10
送 出 合 計		147	52	57	17	19	44	34	35	405	0	

(注) ( ) 内の数値は自管内への就職

3月卒業年度6月末現在

(6) 新規学校卒業者の都道府県別受入れ状況（令和5年3月卒）

採用地域	学校 性別			中 学			高 校			採用地域	学校 性別			中 学			高 校		
	計	男	女	計	男	女	計	男	女		計	男	女	計	男	女	計	男	女
総計	9	5	4	2,126	1,241	885	愛 知	-	-	-	59	43	16						
自県計	9	5	4	1,977	1,151	826	三 重	-	-	-	7	4	3						
各 所 計	管内計	9	5	4	1,518	879	639	滋 賀	-	-	-	8	5	3					
	管外計	-	-	-	459	272	187	京 都	-	-	-	1	-	1					
他県計	-	-	-	149	90	59	大 阪	-	-	-	7	1	6						
北 海 道	-	-	-	1	1	-	兵 庫	-	-	-	-	-	-						
青 森	-	-	-	-	-	-	奈 良	-	-	-	1	-	1						
岩 手	-	-	-	1	1	-	和 歌 山	-	-	-	1	1	-						
宮 城	-	-	-	-	-	-	鳥 取	-	-	-	-	-	-						
秋 田	-	-	-	-	-	-	島 根	-	-	-	-	-	-						
山 形	-	-	-	-	-	-	岡 山	-	-	-	1	-	1						
福 島	-	-	-	-	-	-	広 島	-	-	-	3	2	1						
茨 城	-	-	-	1	-	1	山 口	-	-	-	1	-	1						
栃 木	-	-	-	-	-	-	徳 島	-	-	-	1	1	-						
群 馬	-	-	-	1	-	1	香 川	-	-	-	2	1	1						
埼 玉	-	-	-	3	-	3	愛 媛	-	-	-	1	-	1						
千 葉	-	-	-	1	1	-	高 知	-	-	-	-	-	-						
東 京	-	-	-	1	-	1	福 岡	-	-	-	11	7	4						
神 奈 川	-	-	-	4	-	4	佐 賀	-	-	-	-	-	-						
新 潟	-	-	-	-	-	-	長 崎	-	-	-	-	-	-						
富 山	-	-	-	2	1	1	熊 本	-	-	-	-	-	-						
石 川	-	-	-	1	-	1	大 分	-	-	-	1	1	-						
福 井	-	-	-	2	2	-	宮 崎	-	-	-	-	-	-						
山 梨	-	-	-	-	-	-	鹿 児 島	-	-	-	4	3	1						
長 野	-	-	-	18	14	4	沖 縄	-	-	-	-	-	-						
静 岡	-	-	-	4	1	3													

3月卒翌年度6月末現在

(7) 新規学校卒業者の地域別就職状況（令和5年3月卒）

就職地 都道府県名	就職者数						就職地 都道府県名	就職者数					
	中学卒業者			高校卒業者				中学卒業者			高校卒業者		
	計	男	女	計	男	女		計	男	女	計	男	女
01 北海道	-	-	-	1	1	-	26 京都	-	-	-	3	1	2
02 青森	-	-	-	-	-	-	27 大阪	-	-	-	39	17	22
03 岩手	-	-	-	-	-	-	28 兵庫	-	-	-	7	4	3
04 宮城	-	-	-	4	3	1	29 奈良	-	-	-	-	-	-
05 秋田	-	-	-	-	-	-	30 和歌山	-	-	-	3	1	2
06 山形	-	-	-	-	-	-	31 鳥取	-	-	-	-	-	-
07 福島	-	-	-	1	-	1	32 島根	-	-	-	-	-	-
08 茨城	-	-	-	5	5	-	33 岡山	-	-	-	1	1	-
09 栃木	-	-	-	-	-	-	34 広島	-	-	-	5	4	1
10 群馬	-	-	-	4	4	-	35 山口	-	-	-	-	-	-
11 埼玉	-	-	-	3	3	-	36 徳島	-	-	-	-	-	-
12 千葉	-	-	-	4	3	1	37 香川	-	-	-	-	-	-
13 東京	-	-	-	74	39	35	38 愛媛	-	-	-	-	-	-
14 神奈川	-	-	-	19	17	2	39 高知	-	-	-	-	-	-
15 新潟	-	-	-	1	1	-	40 福岡	-	-	-	18	13	5
16 富山	-	-	-	3	2	1	41 佐賀	-	-	-	-	-	-
17 石川	-	-	-	2	2	-	42 長崎	-	-	-	-	-	-
18 福井	-	-	-	3	2	1	43 熊本	-	-	-	1	-	1
19 山梨	-	-	-	1	-	1	44 大分	-	-	-	-	-	-
20 長野	-	-	-	4	1	3	45 宮崎	-	-	-	-	-	-
21 岐阜	9	5	4	2,242	1,288	954	46 鹿児島	-	-	-	-	-	-
22 静岡	-	-	-	10	6	4	47 沖縄	-	-	-	-	-	-
23 愛知	5	3	2	631	446	185	自都道府県外	(0)	(0)	(0)	(724)	(409)	(315)
24 三重	-	-	-	14	5	9	他都道府県小	5	3	2	867	583	284
25 滋賀	-	-	-	6	2	4	合計	14	8	6	3,109	1,871	1,238

3月卒業年度6月末現在

## (8) 新規学校卒業者の初任給の動き

全国平均初任給の状況（男）

（単位：円）

学歴別 年・比	中卒者		高卒者		短大卒者		大卒者	
	2年3月卒	166,000	8.5	177,000	0.6	192,000	0.5	218,000
3年3月卒	154,000	▲ 7.2	189,000	6.8	230,000	19.8	221,000	1.4
4年3月卒	161,000	4.5	182,000	▲ 3.7	198,000	▲ 13.9	223,000	0.9
5年3月卒	172,000	6.8	186,000	2.2	202,000	2.0	228,000	2.2

※各項目の右の枠内は対前年度比を示す。（以下同じ）

岐阜県の場合（男）

（単位：円）

学歴別 年・比	中卒者		高卒者		短大卒者		大卒者	
	2年3月卒	169,000	1.8	178,000	1.1	190,000	1.6	212,000
3年3月卒	157,000	▲ 7.1	179,000	0.6	192,000	1.1	213,000	0.5
4年3月卒	178,000	13.4	180,000	0.6	190,000	▲ 1.0	215,000	0.9
5年3月卒	181,000	1.7	185,000	2.8	195,000	2.6	218,000	1.4

全国平均初任給の状況（女）

（単位：円）

学歴別 年・比	中卒者		高卒者		短大卒者		大卒者	
	2年3月卒	160,000	8.1	173,000	0.6	190,000	0.5	216,000
3年3月卒	150,000	▲ 6.3	175,000	1.2	198,000	4.2	227,000	5.1
4年3月卒	154,000	2.7	178,000	1.7	196,000	▲ 1.0	221,000	▲ 2.6
5年3月卒	163,000	5.8	182,000	2.2	201,000	2.6	226,000	2.3

岐阜県の場合（女）

（単位：円）

学歴別 年・比	中卒者		高卒者		短大卒者		大卒者	
	2年3月卒	160,000	3.2	173,000	0.6	187,000	1.6	210,000
3年3月卒	168,000	5.0	174,000	0.6	184,000	▲ 1.6	210,000	0.0
4年3月卒	152,000	▲ 9.5	176,000	1.1	188,000	2.2	213,000	1.4
5年3月卒	170,000	11.8	180,000	2.3	193,000	2.7	217,000	1.9

資料＝新規学卒就職者初任給情報

各年3月卒翌年度6月末現在

# 5 訓練

(1) 令和4年度求職者支援訓練修了者の就職状況

	基礎コース	実践コース
コース数	4	26
受講者数(人)	40	285
就職理由以外の中退者数(人)	3	12
①就職理由中退者数(人)	2	5
②修了者数(人)	35	268
③修了後に公共職業訓練の連続受講を選択した者の数(人) 《基礎コース対象》	2	
④65歳以上の受講者数(人)	0	7
⑤雇用保険適用就職者数(人)	18	135
雇用保険適用 就職率 基礎: $\frac{⑤}{(①+②-③-④)}$ 実践: $\frac{⑤}{(①+②-④)}$	51.4%	50.7%

注1) 「就職者数」は、訓練修了後3か月以内の就職(雇用保険加入)数を、訓練修了後6か月経過時点で確認して計上しています。

注2) 対象となる職業訓練コースは、令和4年4月1日～令和4年12月31日の間に終了したコースを指しており、中止又は取消コースは含みません。

(2) 求職者支援訓練受講者数の推移  
(平成23年10月～令和5年3月)

	基礎コース	実践コース	合計
平成23年度 (平成23年10月～ 平成24年3月)	211	260	471
平成24年度 (平成24年4月～ 平成25年3月)	318	609	927
平成25年度 (平成25年4月～ 平成26年3月)	261	249	510
平成26年度 (平成26年4月～ 平成27年3月)	186	108	294
平成27年度 (平成27年4月～ 平成28年3月)	124	90	214
平成28年度 (平成28年4月～ 平成29年3月)	105	99	204
平成29年度 (平成29年4月～ 平成30年3月)	143	194	337
平成30年度 (平成30年4月～ 平成31年3月)	150	110	260
令和元年度 (平成31年4月～ 令和2年3月)	74	155	229
令和2年度 (令和2年4月～ 令和3年3月)	77	181	258
令和3年度 (令和3年4月～ 令和4年3月)	104	330	434
令和4年度 (令和4年4月～ 令和5年3月)	64	477	541
累計	1,817	2,862	4,679

## (3) 令和4年度 ジョブ・カード作成支援状況

(件)

支援対象者	支援所 (機関)	計	雇用型訓練	日本版デュ アルシステム (施設内 訓練)	施設内訓練 (デュアルを 除く)	委託訓練 (長期高度を 除く)	委託訓練 長期高度人 材育成コー ス	求職者 支援訓練	専門実践 教育訓練	特定一般教 育訓練	その他
			有期実習型 訓練								
① 一般求職者 又は在職者 (※1)	岐阜	0	0	0	0	0	0	0	0	0	0
	大垣	1	0	0	0	0	0	0	0	0	1
	揖斐	0	0	0	0	0	0	0	0	0	0
	多治見	0	0	0	0	0	0	0	0	0	0
	高山	0	0	0	0	0	0	0	0	0	0
	恵那	0	0	0	0	0	0	0	0	0	0
	関	0	0	0	0	0	0	0	0	0	0
	岐阜八幡	0	0	0	0	0	0	0	0	0	0
	美濃加茂	0	0	0	0	0	0	0	0	0	0
	中津川	0	0	0	0	0	0	0	0	0	0
	小計	1	0	0	0	0	0	0	0	0	1
	委託事業者	558	0	35	9	11	45	20	367	50	21
合計		559	0	35	9	11	45	20	367	50	22

② 学生(大学・短大) (※2)	岐阜	0	0	0	0	0	0	0	0	0	0
	大垣	0	0	0	0	0	0	0	0	0	0
	揖斐	0	0	0	0	0	0	0	0	0	0
	多治見	0	0	0	0	0	0	0	0	0	0
	高山	0	0	0	0	0	0	0	0	0	0
	恵那	0	0	0	0	0	0	0	0	0	0
	関	0	0	0	0	0	0	0	0	0	0
	八幡	0	0	0	0	0	0	0	0	0	0
	美濃加茂	0	0	0	0	0	0	0	0	0	0
	中津川	0	0	0	0	0	0	0	0	0	0
合計		0	0	0	0	0	0	0	0	0	0

支援対象者	支援所 (機関)	計	雇用型訓練	日本版デュ アルシステム (施設内 訓練)	施設内訓練 (デュアルを 除く)	委託訓練 (長期高度を 除く)	委託訓練 長期高度人 材育成コー ス	求職者 支援訓練	専門実践 教育訓練	特定一般教 育訓練	その他
			有期実習型 訓練								
ジョブ・カード作成支援 合計(①+②)	岐阜局計	559	0	35	9	11	45	20	367	50	22

(※1)

ジョブ・カードの作成支援に係る相談を実施し、旧ジョブ・カードの様式3(キャリアシート)の「キャリア・コンサルタント記入欄」を記載して交付した件数、又は、新ジョブ・カードの様式1-1又は1-2(キャリア・プランシート)を作成支援した件数。

(※2)

ジョブ・カードの作成支援に係る相談を実施し、学生用ジョブ・カードの様式(パーソナリティ/キャリアシート)の「キャリア・コンサルタント記入欄」を記載して交付した件数、又は、新ジョブ・カードの様式1-2(キャリア・プランシート)を作成支援した件数。



## 6 雇用保険

(1) 雇用保険業務主要指標（年度別）

項目 年度	適用事業所数	被保険者数	離職票交付枚数	初回受給者数	受給者実人員 (月平均)	基本手当等 支給総額 (千円)	再就職手当 (千円)	常用就職支度金手当 (千円)	受給率(%)
平成3年度	31,785	443,981	31,772	12,213	6,358	9,453,187	1,679,774	55,518	1.41
平成4年度	32,252	449,607	33,353	13,637	7,120	11,282,313	1,647,971	54,167	1.55
平成5年度	32,634	452,322	37,642	18,842	9,334	14,758,783	1,949,936	51,882	2.02
平成6年度	32,984	455,614	38,456	20,173	10,994	17,833,062	2,439,469	59,621	2.33
平成7年度	33,349	458,082	39,551	20,909	11,512	19,216,611	2,843,613	51,978	2.50
平成8年度	34,121	459,586	41,263	20,454	11,618	19,991,743	3,164,420	66,623	2.51
平成9年度	34,521	460,663	44,967	22,664	12,238	21,550,589	3,407,174	69,925	2.63
平成10年度	34,617	456,548	48,414	27,365	14,103	25,762,976	3,655,989	67,637	3.03
平成11年度	34,435	453,863	47,671	28,115	14,598	26,953,499	3,604,297	82,320	3.08
平成12年度	34,746	453,383	49,741	27,725	14,240	26,237,162	3,209,364	85,554	3.03
平成13年度	34,675	453,540	51,484	31,663	15,612	28,295,736	2,424,337	80,423	3.29
平成14年度	34,423	454,992	50,558	30,718	14,284	25,962,524	1,857,214	61,852	3.05
平成15年度	34,128	461,552	48,143	26,310	11,378	18,813,994	262,214	19,247	2.41
平成16年度	34,016	468,322	47,393	23,137	9,048	13,368,560	148,591	5,306	1.90
平成17年度	33,892	475,761	48,045	21,986	8,177	11,670,390	1,019,081	3,733	1.69
平成18年度	33,960	489,276	48,476	20,491	7,526	10,667,913	1,181,344	4,620	1.51
平成19年度	34,121	505,033	48,059	20,009	7,269	10,247,934	1,090,875	3,410	1.42
平成20年度	33,890	505,485	61,381	27,163	8,455	11,895,701	1,023,863	3,544	1.65
平成21年度	33,278	509,330	53,369	31,831	13,953	20,228,153	1,718,911	22,382	2.67
平成22年度	33,209	525,935	50,791	22,555	9,157	12,794,649	1,592,420	19,981	1.71
平成23年度	33,151	533,518	54,682	21,408	8,165	11,260,746	1,751,373	16,814	1.51
平成24年度	33,238	539,452	57,153	22,351	8,204	12,636,865	2,073,710	16,390	1.50
平成26年度	33,812	554,703	54,873	17,669	6,469	9,720,847	1,927,358	17,980	1.15
平成27年度	34,190	563,651	54,261	16,388	5,896	8,728,622	2,064,871	15,415	1.04
平成28年度	34,828	578,284	53,086	15,315	5,477	8,030,592	2,118,812	1	0.94
平成29年度	35,026	589,450	54,771	15,226	5,414	7,916,812	2,669,242	8,920	0.91
平成30年度	35,084	597,534	55,237	15,449	5,400	7,967,267	2,514,239	8,805	0.90
令和元年度	35,397	602,502	56,860	15,763	5,533	8,218,910	2,561,726	7,620	0.91
令和2年度	36,155	605,194	56,695	19,604	7,255	12,919,752	2,667,725	8,164	1.18
令和3年度	36,560	601,907	56,407	15,833	6,196	11,475,925	2,344,711	8,273	1.02
令和4年度	36,747	602,851	58,255	16,103	5,800	9,132,553	2,332,362	10,398	0.95

(注) 適用事業所数及び被保険者数は各年度とも3月末の数による。元年度以降は短時間労働者を含む。

## (2) 適用事業所数及び月末被保険者数（年度別）

項目 年度	適用事業所数	指数	被保険者数	指数
昭和63年度	29,150	188	419,019	127
昭和元年度	30,198	195	428,066	130
平成 2年度	31,073	201	435,101	132
平成 3年度	31,785	205	443,981	134
平成 4年度	32,252	208	449,607	136
平成 5年度	32,634	211	452,322	137
平成 6年度	32,984	213	455,614	138
平成 7年度	33,349	215	458,082	139
平成 8年度	34,121	220	459,586	139
平成 9年度	34,521	223	460,663	139
平成10年度	34,617	224	456,548	138
平成11年度	34,435	223	453,863	137
平成12年度	34,746	225	453,383	137
平成13年度	34,675	224	453,540	137
平成14年度	34,423	222	454,992	138
平成15年度	34,128	221	461,552	140
平成16年度	34,016	220	468,322	142
平成17年度	33,892	219	475,761	144
平成18年度	33,960	219	489,276	148
平成19年度	34,121	220	505,033	153
平成20年度	33,890	219	505,485	153
平成21年度	33,278	215	509,330	154
平成22年度	33,209	215	525,935	159
平成23年度	33,151	214	533,518	162
平成24年度	33,238	215	539,452	163
平成25年度	33,408	216	546,782	166
平成26年度	33,812	218	554,703	168
平成27年度	34,190	221	563,651	171
平成28年度	34,828	225	578,284	175
平成29年度	35,026	226	589,450	178
平成30年度	35,084	227	597,534	181
令和元年度	35,397	229	602,502	182
令和2年度	36,155	234	605,194	183
令和3年度	36,560	236	601,907	182
令和4年度	36,747	237	602,851	182

指数は昭和50年度の数字（適用事業所数15,476被保険者数330,338）100とした場合である

(3) 適用事業所数（産業別・安定所別・規模別）

産業・安定所別		規模別										
		計	4人以下	5人～ 29人	30人～ 49人	50人～ 99人	100人～ 299人	300人～ 499人	500人～ 999人	1,000人 以上		
産業別	A 農業、林業	539	362	157	12	5	2	1	-	-		
	B 漁業	16	13	3	-	-	-	-	-	-		
	C 鉱業、採石業、砂利採取業	66	30	32	3	1	-	-	-	-		
	D 建設業	7,375	5,264	1,933	103	49	18	6	2	-		
	E 製造業	6,584	2,804	2,630	415	364	296	42	22	11		
		食料品製造業	513	196	207	35	36	33	3	1	2	
		飲料・たばこ・飼料製造業	83	41	35	4	3	-	-	-	-	
		繊維工業	816	384	381	24	15	12	-	-	-	
		木材・木製品製造業	288	167	102	9	6	3	1	-	-	
		家具・装備品製造業	237	132	83	5	9	6	2	-	-	
		パルプ・紙・紙加工品製造業	204	69	86	15	19	13	2	-	-	
		印刷・同関連業	243	123	87	14	11	7	-	1	-	
		化学工業	132	29	62	16	8	13	2	2	-	
		石油製品・石炭製品製造業	7	2	4	-	1	-	-	-	-	
		プラスチック製品製造業	310	105	123	27	25	26	2	1	1	
		ゴム製品製造業	89	24	49	4	8	4	-	-	-	
		なめし革・同製品・毛皮製造業	9	3	4	2	-	-	-	-	-	
		窯業・土石製品製造業	719	343	262	50	40	21	2	1	-	
		鉄鋼業	69	21	28	4	9	6	1	-	-	
		非鉄金属製造業	73	21	28	11	5	5	2	1	-	
		金属製品製造業	967	441	391	66	40	23	3	3	-	
		はん用機械器具製造業	616	271	247	34	33	26	2	3	-	
		生産用機械器具製造業	171	70	55	16	19	9	1	1	-	
		業務用機械器具製造業	59	29	22	1	3	4	-	-	-	
		電子部品・デバイス・電子回路製造業	34	7	11	1	5	8	1	-	1	
		電気機械器具製造業	270	65	117	22	29	28	3	4	2	
		情報通信機械器具製造業	8	5	2	-	-	1	-	-	-	
		輸送用機械器具製造業	437	143	156	41	32	43	13	4	5	
		その他の製造業	230	113	88	14	8	5	2	-	-	
		F 電気・ガス・熱供給・水道業	33	22	8	2	-	1	-	-	-	
	業別	G 情報通信業	339	207	103	10	7	7	4	1	-	
		H 運輸業、郵便業	1,110	379	533	83	60	38	6	5	6	
		I 卸売業、小売業	5,800	3,697	1,730	156	119	70	16	4	8	
			卸売業	1,967	1,076	708	75	63	38	6	1	-
			小売業	3,833	2,621	1,022	81	56	32	10	3	8
		J 金融業、保険業	320	192	85	10	9	13	2	6	3	
		K 不動産業、物品賃貸業	498	352	115	13	14	4	-	-	-	
		L 学術研究、専門・技術サービス業	1,840	1,343	438	21	15	17	4	2	-	
		M 宿泊業、飲食サービス業	2,145	1,695	388	25	23	14	-	-	-	
			宿泊業	303	176	92	14	14	7	-	-	-
		N 生活関連サービス業、娯楽業	1,654	1,191	362	49	30	18	2	1	1	
		O 教育、学習支援業	537	232	215	45	24	17	3	-	1	
		P 医療、福祉	4,032	1,708	1,705	248	189	138	27	13	4	
			医療業	2,413	1,264	982	47	36	46	25	9	4
			社会保険・社会福祉・介護事業	1,592	434	713	201	149	89	2	4	-
		Q 複合サービス事業	685	458	206	3	6	4	2	4	2	
		R サービス業	2,835	1,783	750	112	96	66	17	10	1	
		職業紹介・労働者派遣業	216	68	40	24	29	36	13	6	-	
S 公務		317	121	135	15	13	21	8	3	1		
T 分類不能の産業		22	19	2	1	-	-	-	-	-		
合計		36,747	21,872	11,530	1,326	1,024	744	140	73	38		
職業安定所	岐阜	15,344	9,293	4,705	538	411	295	52	32	18		
	大垣	6,006	3,482	1,903	244	180	143	36	11	7		
	( 揖斐 )	1,012	580	334	46	23	21	7	-	1		
	多治見	5,203	3,124	1,592	186	159	101	21	12	8		
	高山	3,108	1,864	1,033	81	68	47	9	6	-		
	恵那	915	560	270	33	27	21	2	1	1		
	関	3,143	1,842	1,024	115	86	59	11	4	2		
	( 岐阜八幡 )	874	517	301	23	21	11	1	-	-		
	美濃加茂	1,757	1,005	572	81	55	32	8	3	1		
	中津川	1,271	702	431	48	38	46	1	4	1		

(4) 被保険者数（産業別・安定所別・規模別）

産業・安定所別		規模別									
		計	4人以下	5人～ 29人	30人～ 49人	50人～ 99人	100人～ 299人	300人～ 499人	500人～ 999人	1,000人 以上	
産業別	A 農業、林業	3,752	602	1,570	469	366	248	497	-	-	
	B 漁業	59	18	41	-	-	-	-	-	-	
	C 鉱業、採石業、砂利採取業	582	50	361	105	66	-	-	-	-	
	D 建設業	41,550	8,475	19,912	3,882	3,320	2,529	2,263	1,169	-	
	E 製造業	180,735	4,949	32,248	15,740	25,666	49,475	16,108	15,622	20,927	
		食料品製造業	18,725	366	2,847	1,307	2,529	5,390	979	937	4,370
		飲料・たばこ・飼料製造業	857	65	426	145	221	-	-	-	-
		繊維工業	8,564	610	4,026	890	991	2,047	-	-	-
		木材・木製品製造業	3,199	311	1,201	339	455	407	486	-	-
		家具・装備品製造業	3,862	213	998	205	628	930	888	-	-
		パルプ・紙・紙加工品製造業	6,338	129	1,165	584	1,349	2,199	912	-	-
		印刷・同関連業	4,467	220	1,032	550	767	900	-	998	-
		化学工業	6,397	45	801	591	575	2,397	683	1,305	-
		石油製品・石炭製品製造業	126	6	63	-	57	-	-	-	-
		プラスチック製品製造業	11,631	213	1,469	1,053	1,801	4,324	719	566	1,486
		ゴム製品製造業	2,187	38	681	163	579	726	-	-	-
		なめし革・同製品・毛皮製造業	104	5	38	61	-	-	-	-	-
		窯業・土石製品製造業	13,319	577	3,226	1,947	2,813	3,528	725	503	-
		鉄鋼業	2,786	42	400	139	611	1,168	426	-	-
		非鉄金属製造業	3,238	37	388	411	333	745	768	556	-
		金属製品製造業	17,563	796	4,740	2,436	2,824	3,463	1,057	2,247	-
		はん用機械器具製造業	14,863	534	2,862	1,258	2,299	4,782	762	2,366	-
		生産用機械器具製造業	5,715	116	735	613	1,340	1,640	304	967	-
		業務用機械器具製造業	1,326	42	271	30	242	741	-	-	-
		電子部品・デバイス・電子回路製造業	3,566	18	135	35	363	1,307	457	-	1,251
		電気機械器具製造業	15,121	112	1,656	832	2,056	4,472	1,169	2,634	2,190
		情報通信機械器具製造業	205	7	51	-	-	147	-	-	-
		輸送用機械器具製造業	32,621	235	1,975	1,585	2,281	7,345	5,027	2,543	11,630
		その他の製造業	3,955	212	1,062	566	552	817	746	-	-
		F 電気・ガス・熱供給・水道業	273	26	64	77	-	106	-	-	-
		G 情報通信業	5,452	314	1,231	402	469	1,077	1,458	501	-
		H 運輸業、郵便業	35,523	709	6,994	3,135	4,234	6,111	2,348	3,710	8,282
		I 卸売業、小売業	93,005	6,306	18,671	5,927	7,922	11,226	5,819	2,803	34,331
		卸売業	26,280	1,923	8,255	2,821	4,153	6,074	2,134	920	-
		小売業	66,725	4,383	10,416	3,106	3,769	5,152	3,685	1,883	34,331
		J 金融業、保険業	17,553	319	954	360	658	2,130	764	3,888	8,480
		K 不動産業、物品賃貸業	3,787	521	1,227	468	864	707	-	-	-
		L 学術研究、専門・技術サービス業	13,877	2,202	4,418	808	940	2,879	1,532	1,098	-
		M 宿泊業、飲食サービス業	11,115	2,486	3,911	973	1,591	2,154	-	-	-
		宿泊業	4,109	273	1,130	540	994	1,172	-	-	-
		N 生活関連サービス業、娯楽業	17,671	1,758	4,003	1,921	1,998	2,846	735	637	3,773
		O 教育、学習支援業	13,085	408	2,572	1,731	1,727	2,369	1,197	-	3,081
		P 医療、福祉	91,024	3,704	18,703	9,416	13,272	21,411	10,207	8,533	5,778
		医療業	44,663	2,752	8,830	1,810	2,569	7,587	9,354	5,983	5,778
		社会保険・社会福祉・介護事業	45,565	937	9,764	7,606	10,416	13,439	853	2,550	-
		Q 複合サービス事業	10,344	1,042	1,688	102	414	570	787	3,143	2,598
		R サービス業	49,682	3,048	8,521	4,222	6,886	11,200	6,205	6,726	2,874
	職業紹介・労働者派遣業	19,008	96	582	898	2,213	6,508	4,743	3,968	-	
	S 公務	13,693	244	1,553	614	855	3,873	2,955	1,691	1,908	
	T 分類不能の産業	89	22	35	32	-	-	-	-	-	
	合計	602,851	37,203	128,677	50,384	71,248	120,911	52,875	49,521	92,032	
安定所別	岐 阜	239,204	15,495	52,127	20,513	28,468	47,639	19,334	20,384	35,244	
	大 垣	117,531	5,905	21,570	9,154	12,424	23,428	13,566	7,720	23,764	
	( 揖 斐 )	14,702	971	3,797	1,665	1,589	3,056	2,526	-	1,098	
	多 治 見	97,159	5,485	17,302	7,020	11,276	15,771	8,198	7,996	24,111	
	高 山	38,242	3,273	11,278	3,170	4,638	7,857	3,400	4,626	-	
	恵 那	15,081	932	3,074	1,242	1,870	3,916	624	549	2,874	
	関	45,426	3,050	11,727	4,389	6,074	9,480	4,217	3,186	3,303	
	( 岐 阜 八 幡 )	8,986	878	3,399	860	1,479	1,896	474	-	-	
	美 濃 加 茂	27,964	1,803	6,695	3,071	3,916	5,308	3,039	2,516	1,616	
	中 津 川	22,244	1,260	4,904	1,825	2,582	7,512	497	2,544	1,120	

(5) 事務組合委託事業所数（産業別・規模別）

産業別 \ 規模別	計	4人以下	5人～ 14人	15人～ 29人	30人～ 49人	50人～ 99人	100人 以上
計	15,444	9,451	3,921	1,211	478	288	95
農業，林業	228	138	74	10	4	1	1
漁業	9	8	1	0	0	0	0
鉱業，採石業，砂利採取業	34	16	14	2	2	0	0
建設業	5,075	3,751	1,043	214	47	14	6
製造業	3,514	1,541	1,085	479	202	142	65
電気・ガス・熱供給・水道業	11	8	2	0	1	0	0
情報通信業	57	35	16	4	2	0	0
運輸業，郵便業	402	140	151	73	22	14	2
卸売業，小売業	2,172	1,325	582	160	58	39	8
金融業，保険業	53	32	20	1	0	0	0
不動産業，物品賃貸業	128	79	32	6	6	5	0
学術研究，専門・ 技術サービス業	465	329	98	27	5	3	3
宿泊業，飲食サービス業	680	538	112	16	10	4	0
生活関連サービス業，娯楽業	416	308	75	17	9	6	1
教育，学習支援業	79	34	19	11	11	3	1
医療，福祉	1,010	459	335	111	63	36	6
複合サービス事業	85	69	12	3	1	0	0
サービス業	1,007	636	248	73	31	17	2
公務	16	3	2	4	3	4	0
分類不能の産業	3	2	0	0	1	0	0

## (6) 被保険者数（種類別・安定所別）

安定所別 \ 区分	一 般	高 年 齡	特 例	計
岐 阜	215,971	23,231	2	239,204
大 垣	108,561	8,965	5	117,531
( 揖 斐 )	13,238	1,464	0	14,702
多 治 見	87,188	9,970	1	97,159
高 山	33,803	4,389	50	38,242
恵 那	13,752	1,326	3	15,081
関	40,832	4,580	14	45,426
( 岐阜八幡 )	7,826	1,148	12	8,986
美 濃 加 茂	25,240	2,718	6	27,964
中 津 川	20,162	2,082	0	22,244
計	545,509	57,261	81	602,851

## (7) 資格取得・資格喪失件数・離職票交付枚数（安定所別）

安定所別 \ 区分	資格取得件数	資格喪失件数	うち事業主都合	離職票交付枚数
岐 阜	43,666	42,515	1,932	24,128
大 垣	18,558	18,464	1,043	10,497
( 揖 斐 )	2,296	2,292	96	1,263
多 治 見	18,156	17,852	734	10,302
高 山	5,184	5,556	228	3,639
恵 那	1,979	2,081	119	1,246
関 ( 2106 )	6,559	6,473	507	4,009
( 関 21060 )	5,290	5,184	437	3,244
( 岐阜八幡 )	1,269	1,289	70	765
美 濃 加 茂	5,109	4,630	280	2,706
中 津 川	2,969	2,967	108	1,728
計	102,180	100,538	4,951	58,255
対前年度比	8.7	4.9	6.0	3.3

(8) 一般被保険者求職者給付関係業務取扱状況の推移

(支給総額単位：千円)

年度別	項目 支給資格決定件数	初回受給者数	基本手当受給者実人員 (月平均)	求職者給付支給総額	支給終了者数
平成 8 年 度	27,905	20,454	11,618	19,991,743	13,963
平成 9 年 度	30,995	22,664	12,238	21,550,589	14,363
平成 10 年 度	34,696	27,365	14,103	25,762,976	17,769
平成 11 年 度	35,343	28,115	14,598	26,953,499	19,390
平成 12 年 度	35,331	27,725	14,240	26,237,162	18,669
平成 13 年 度	38,226	31,663	15,612	28,295,736	22,002
平成 14 年 度	36,778	30,718	14,284	25,962,524	23,960
平成 15 年 度	32,377	26,310	11,378	19,558,971	21,271
平成 16 年 度	29,533	23,137	9,048	14,089,421	17,723
平成 17 年 度	28,638	21,986	8,177	12,350,770	15,869
平成 18 年 度	27,173	20,491	7,526	11,287,050	14,671
平成 19 年 度	25,707	20,009	7,269	10,772,428	14,144
平成 20 年 度	34,464	27,163	8,455	12,356,194	14,499
平成 21 年 度	34,190	31,831	13,953	23,502,165	26,081
平成 22 年 度	26,745	22,555	9,157	14,611,480	17,440
平成 23 年 度	26,135	21,408	8,165	12,748,740	15,412
平成 24 年 度	27,379	22,351	8,204	12,636,865	15,107
平成 25 年 度	24,180	19,717	7,616	11,712,124	14,852
平成 26 年 度	22,159	17,669	6,469	9,720,847	12,946
平成 27 年 度	20,914	16,388	5,896	8,728,622	12,176
平成 28 年 度	20,001	15,315	5,477	8,030,592	11,219
平成 29 年 度	19,699	15,226	5,414	7,916,812	10,637
平成 30 年 度	18,733	15,449	5,400	7,967,267	10,786
令和 元 年 度	19,632	15,763	5,533	8,218,910	10,518
令和 2 年 度	22,952	19,604	7,255	12,919,752	12,813
令和 3 年 度	18,887	15,833	6,196	11,475,925	11,553
令和 4 年 度	19,110	16,103	5,800	9,132,553	10,937

(注) 「求職者給付支給総額」は、一般被保険者に支給した基本手当(延長分を含む)、技能習得手当、寄宿手当及び傷病手当の合計数を計上している。

※令和元年度支給資格決定件数は統計上の都合により訂正。



(9) 一般被保険者の求職者給付状況及び就職促進給付状況

(支給総額単位：千円)

項目 安定所別	受給資格 決定件数	初回受給者数	基本手当 受給者実 人員 (月平均)	求職者給付 支給総額	支給終 了者数	個別延長 給付受給 者実人員 (月平均)	支給金額	訓練延長 給付受給 者実人員 (月平均)	支給金額	技能習得 手当受給 者実人員 (月平均)	支給金額	傷病手当 受給者実 人員 (月平均)	支給金額	再就職 手当支 給人員	支給金額	就業促進 定着手当 支給人員	支給金額	常用就職 支度手当 支給人員	支給金額	移転費支 給人員	支給金額	求職活動 支援費支 給人員	支給金額
岐 阜	7,265	6,195	2,286	3,676,739	4,303	125	155,715	82	123,162	114	26,439	6	13,585	1,903	775,090	458	86,919	27	3,944	8	1,117	29	575
大 垣	3,509	2,947	1,016	1,542,380	1,972	54	63,665	26	39,084	37	8,089	3	5,775	1,081	443,502	273	50,207	7	1,483	1	121	2	14
(揖斐)	588	488	172	258,407	346	9	11,127	3	5,133	4	1,001	1	1,419	167	71,853	33	6,305	2	438	0	0	0	0
多 治 見	3,379	2,837	1,031	1,653,496	1,953	67	79,886	40	60,598	54	13,045	2	5,541	1,085	456,544	246	44,718	7	951	3	538	8	139
高 山	1,293	1,057	376	538,694	662	21	22,861	5	7,677	11	1,369	1	3,685	455	182,655	151	26,009	3	581	4	481	25	518
恵 那	453	348	130	207,591	242	7	8,952	3	6,094	4	1,512	1	879	152	60,156	43	7,887	0	0	1	282	0	0
関 2106	1,337	1,130	403	620,959	759	22	25,178	12	17,378	14	3,728	1	2,533	391	153,340	144	24,139	5	825	2	292	1	10
(岐阜八幡)	329	267	92	132,461	166	5	5,625	0	0	0	62	0	306	107	37,872	29	4,876	2	344	1	174	0	0
美濃加茂	1,200	1,044	371	601,666	694	22	28,772	17	27,274	17	4,434	1	941	408	165,206	100	18,104	8	1,099	0	0	2	17
中 津 川	674	545	187	291,029	352	11	12,620	3	4,673	5	2,042	1	1,236	241	95,869	60	11,025	8	1,514	0	0	1	6
計	19,110	16,103	5,800	9,132,553	10,937	329	397,649	188	285,939	257	60,659	17	34,176	5,716	2,332,362	1,475	269,007	65	10,398	19	2,830	68	1,280
対前年度 増減率 (%)	1.2	1.7	▲ 6.4	▲ 20.4	▲ 5.3	▲ 82.0	▲ 81.9	54.8	48.5	29.6	23.6	▲ 12.3	▲ 12.9	1.3	▲ 0.5	▲ 22.6	▲ 25.7	▲ 34.5	▲ 24.6	23.6	130.2		
3 年 度	18,887	15,833	6,196	11,475,925	11,553	1,831	2,194,773	122	192,606	198	49,080	19	39,216	5,643	2,344,711	1,646	290,661	53	8,273	29	3,752	55	556

(注) 「求職者給付支給総額」は、一般被保険者に支給した基本手当(延長分を含む)、技能習得手当、寄宿手当及び傷病手当の合計数を計上している。  
 ※令和元年度の受給資格決定件数は統計上の都合により訂正。各所合計と局計の数字は合わない。  
 支給金額は千円未満四捨五入のため安定所別の計が合計と一致しないことがある。

(10) 高年齢被保険者・短期雇用特例被保険者の求職者給付状況

(支給金額単位：千円)

安定所別 項目	高年齢被保険者			短期雇用特例被保険者		
	受給資格 決定件数	受給者数	支給金額	受給資格 決定件数	受給者数	特例一時金 支給金額
岐阜	2,263	2,029	431,196	15	15	3,451
大垣	1,241	1,104	241,531	6	6	1,315
(揖斐)	222	196	43,080	0	0	0
多治見	1,280	1,148	248,041	3	3	702
高山	485	416	85,835	144	142	26,607
恵那	204	182	37,605	2	2	456
関 2106	587	522	108,320	122	120	22,814
(岐阜八幡)	153	133	27,998	94	92	17,797
美濃加茂	348	313	64,899	1	1	215
中津川	232	208	43,682	0	0	0
計	6,640	5,922	1,261,109	293	289	55,558
対前年度増減率 (%)	1.2	▲ 9.4	▲ 8.5	3.2	4.0	4.7
3年度	6,561	6,538	1,378,369	284	278	53,042

(注) 支給金額は千円未満四捨五入のため安定所別の計が合計と一致しないことがある。

(11) 特例一時金給付状況（産業別）

項目 安定所別	農業・ 林業	漁業	鉱業、 採石、 砂利採 取業	建設業	製造業	電気 ガス 熱供給 水道	情報 通信	運輸、 郵便	卸売・ 小売	金融・ 保険	不動産 物品賃貸	学術研究 専門・技術 サービス	宿泊・ 飲食	生活・ 娯楽	教育 学習支 援	医療・ 福祉	複合 サービス	サービス	公務	分類 不能	合計
	岐阜	1	0	0	1	0	0	0	0	0	0	0	0	6	1	0	0	0	0	6	0
大垣	2	0	0	1	1	0	0	1	0	0	0	0	0	0	0	0	0	1	0	0	6
( 揖斐 )	0	0	0	0	0	0	0	0	0	0	0	0	0	0	0	0	0	0	0	0	0
多治見	0	1	0	0	0	0	0	0	0	0	0	0	1	1	0	0	0	0	0	0	3
高山	43	0	1	21	7	0	0	1	1	0	0	0	11	45	0	0	3	8	1	0	142
恵那	0	0	0	0	2	0	0	0	0	0	0	0	0	0	0	0	0	0	0	0	2
関 2106	8	0	1	8	1	0	0	1	3	0	0	0	34	58	1	0	5	0	0	0	120
( 岐阜八幡 )	8	0	1	8	1	0	0	0	2	0	0	0	7	53	1	0	4	0	0	0	85
美濃加茂	0	0	0	0	0	0	0	0	0	0	0	0	1	0	0	0	0	0	0	0	1
中津川	0	0	0	0	0	0	0	0	0	0	0	0	0	0	0	0	0	0	0	0	0
計	54	1	2	31	11	0	0	3	4	0	0	0	53	105	1	0	8	9	7	0	289

(12) 失業等給付の不正受給状況

(単位：円)

項目 安定所別	基本手当等		高年齢給付金		特例一時金		常用就職支度手当		就業促進定着手当		再就職手当		就業手当		計		計のうち、給付調査官の取扱にかか るもの		計の内労働市場 センターからの 通報によるもの	
	件数	金額	件数	金額	件数	金額	件数	金額	件数	金額	件数	金額	件数	金額	件数	金額	件数	金額	件数	金額
岐阜	22	3,065,567	3	513,550	-	-	-	-	-	-	-	-	-	-	25	3,579,117	17	2,747,592	8	831,525
大垣	6	1,479,617	-	-	-	-	-	-	-	-	-	-	-	-	6	1,479,617	1	546,975	5	932,642
多治見	8	285,341	3	655,900	-	-	-	-	-	-	-	-	-	-	11	941,241	5	143,319	6	797,922
高山	1	147,363	1	230,200	-	-	-	-	-	-	-	-	-	-	2	377,563	2	377,563	-	-
恵那	-	-	-	-	-	-	-	-	-	-	-	-	-	-	-	-	-	-	-	-
関 2106	2	-	-	-	-	-	-	-	-	-	-	-	-	-	2	-	2	-	-	-
美濃加茂	3	290,218	-	-	-	-	-	-	-	-	-	-	-	-	3	290,218	2	235,180	1	55,038
中津川	-	-	-	-	-	-	-	-	-	-	-	-	-	-	-	-	-	-	-	-
計	42	5,268,106	7	1,399,650	-	-	-	-	-	-	-	-	-	-	49	6,667,756	29	4,050,629	20	2,617,127
対前年度 増減率 (%)	▲14.3	54.6	▲22.2	7.1	--	--	--	--	--	--	▲100.0	▲100.0	--	--	▲18.3	21.7	20.8	117.7	▲44.4	▲27.7

(注) 基本手当等には、受講手当・通所手当・傷病手当を含む。

※就業促進定着手当は29年度より集計

## (13) 高年齢雇用継続給付状況

(支給金額単位：千円)

項目 安定所別	受給要件確認件数		初回受給者数		受給者数		受給者実人員		支給金額	
	基本給付金	再就職給付金	基本給付金	再就職給付金	基本給付金	再就職給付金	基本給付金	再就職給付金	基本給付金	再就職給付金
岐阜	1,568	-	775	-	16,232	-	30,567	-	781,833	0
大垣	828	-	455	-	9,411	-	17,786	-	469,327	0
(揖斐)	92	-	40	-	898	-	1,671	-	42,353	0
多治見	507	1	264	1	6,062	4	11,396	9	302,360	146
高山	224	-	112	-	2,453	-	4,559	-	111,954	0
恵那	77	-	53	-	1,456	-	2,756	-	70,206	0
関 2106	465	-	227	-	4,247	-	7,955	-	202,927	0
(岐阜八幡)	117	-	61	-	962	-	1,785	-	40,331	0
美濃加茂	246	-	121	-	2,421	-	4,649	-	123,967	0
中津川	189	-	109	-	1,803	-	3,380	-	82,072	0
計	4,104	1	2,116	1	44,085	4	83,048	9	2,144,647	146
対前年度増減率(%)	▲ 1.4	-	▲ 5.8	-	▲ 3.3	-	▲ 3.5	-	▲ 2.5	-
3年度	4,164	-	2,247	-	45,570	-	86,071	-	2,200,066	0

## (14) 育児休業給付状況

(支給金額単位：千円)

項目 安定所別	基本給付金					支給金額
	受給要件確認件数	初回受給者数	受給者数	受給者実人員	支給金額	
岐阜	2,371	2,373	13,719	27,201	3,463,644	
大垣	1,016	1,023	5,325	10,663	1,322,209	
(揖斐)	110	106	597	1,112	128,781	
多治見	824	826	4,345	8,748	1,050,942	
高山	324	342	1,775	3,643	423,122	
恵那	130	124	738	1,483	173,466	
関 2106	374	384	1,800	3,619	442,084	
(岐阜八幡)	64	66	223	442	50,673	
美濃加茂	263	265	1,402	2,721	331,248	
中津川	176	179	965	1,907	210,497	
計	5,478	5,516	30,069	59,985	7,417,212	
対前年度増減率(%)	10.8	11.7	8.1	7.9	8.7	
3年度	4,946	4,937	27,810	55,618	6,823,606	

(注) 受給者実人員は、1回の支給処理において2か月分支給があった場合、2人として計上。  
支給金額は千円未満四捨五入のため安定所別の計が合計と一致しないことがある。

### (15) 介護休業給付状況

(支給金額単位：千円)

安定所別	項目	受給者数	支給延月数	支給金額
岐	阜	171	318	42,815
大	垣	49	83	9,104
	( 揖 斐 )	7	10	1,007
多	治 見	76	134	12,795
高	山	30	58	7,009
恵	那	5	11	1,331
	関 2106	24	43	5,551
	( 岐 阜 八 幡 )	8	12	1,599
美	濃 加 茂	22	38	4,832
中	津 川	23	38	3,526
	計	400	723	86,964

(注) 支給金額は千円未満四捨五入のため安定所別の計が合計と一致しないことがある。

### (16) 教育訓練(一般教育訓練) 給付状況

(支給金額単位：千円)

安定所別	項目	受給者数	うち通学制	支給金額
岐	阜	386	192	13,270
大	垣	189	109	5,093
	( 揖 斐 )	32	18	799
多	治 見	238	140	8,869
高	山	39	22	1,311
恵	那	12	7	480
	関 2106	70	37	2,283
	( 岐 阜 八 幡 )	14	7	528
美	濃 加 茂	63	36	2,166
中	津 川	35	24	1,187
	計	1,032	567	34,660

(注) 支給金額は千円未満四捨五入のため安定所別の計が合計と一致しないことがある。

(17) 教育訓練(専門実践教育訓練) 給付状況

(支給金額単位：千円)

安定所別	項目	受給者数		(うち通学制)		支給金額	
			追加給付 (20%)		追加給付 (20%)		追加給付 (20%)
岐	阜	460	83	178	26	55,503	9,915
大	垣	191	35	112	19	24,385	7,036
	( 揖 斐 )	25	4	16	2	2,745	577
多	治 見	149	37	57	11	19,772	4,456
高	山	38	9	25	4	5,220	1,538
恵	那	26	6	6	1	2,674	516
	関 2106	51	10	12	2	6,533	1,283
	( 岐 阜 八 幡 )	7	1	1	0	849	42
美	濃 加 茂	41	9	21	3	5,244	936
中	津 川	29	4	21	2	4,149	290
	計	985	193	432	68	123,481	25,970

(注) 支給金額は千円未満四捨五入のため安定所別の計が合計と一致しないことがある。

(18) 教育訓練支援給付金(専門実践教育訓練) 給付状況

(支給金額単位：千円)

安定所別	項目	受給資格確認件数	初回受給者数	受給者実人員 (月平均)	支給金額
岐	阜	17	9	18	53,314
大	垣	8	2	11	28,381
	( 揖 斐 )	1	0	1	0
多	治 見	10	7	5	13,223
高	山	2	1	4	9,437
恵	那	1	0	0	1,400
	関 2106	5	1	0	956
	( 岐 阜 八 幡 )	2	0	0	0
美	濃 加 茂	4	5	2	5,064
中	津 川	6	2	2	5,516
	計	53	27	42	117,292

(注) 支給金額は千円未満四捨五入のため安定所別の計が合計と一致しないことがある。

(19) 政府職員等失業者退職手当支給状況

(金額単位：円)

安定所別	項目	支給人数	支給金額
岐	阜	4	2,326,159
大	垣	4	3,343,749
( 揖 斐 )			
多	治 見	1	426,105
高	山	3	1,692,152
恵	那		
関			
( 岐 阜 八 幡 )			
美	濃 加 茂		
中	津 川		
計		12	7,788,165



(20) 就業手当の活用状況(安定所別)

岐阜労働局

安定所		年月										令和5年				
		令和4年	4月	5月	6月	7月	8月	9月	10月	11月	12月	1月	2月	3月	4年度計	
岐阜	① 初回受給者数	0	0	0	0	0	0	1	1	0	5	0	1	1	9	
	② 受給者実人員	0	1	1	0	0	0	1	1	1	6	3	4	3	2	
	③ 給付延日数	0	41	27	0	0	0	108	25	30	286	93	163	107	880	
大垣	① 初回受給者数	0	0	1	0	0	0	0	0	2	1	1	0	0	5	
	② 受給者実人員	0	0	1	0	0	0	0	0	3	3	3	2	1	1	
	③ 給付延日数	0	0	26	0	0	0	0	0	110	100	121	84	31	472	
	大垣	① 初回受給者数	0	0	0	0	0	0	0	0	2	1	1	0	0	4
		② 受給者実人員	0	0	0	0	0	0	0	0	2	3	3	2	1	1
		③ 給付延日数	0	0	0	0	0	0	0	0	66	100	121	84	31	402
揖斐	① 初回受給者数	0	0	1	0	0	0	0	0	0	0	0	0	0	1	
	② 受給者実人員	0	0	1	0	0	0	0	0	1	0	0	0	0	0	
	③ 給付延日数	0	0	26	0	0	0	0	0	44	0	0	0	0	70	
多治見	① 初回受給者数	0	0	0	0	0	0	0	0	0	0	0	1	1	2	
	② 受給者実人員	0	0	0	0	0	0	0	0	0	0	0	1	2	0	
	③ 給付延日数	0	0	0	0	0	0	0	0	0	0	0	61	212	273	
高山	① 初回受給者数	0	0	0	0	0	0	0	0	0	0	0	2	0	2	
	② 受給者実人員	0	0	0	0	0	0	0	1	0	0	0	2	0	0	
	③ 給付延日数	0	0	0	0	0	0	0	170	0	0	0	142	0	312	
恵那	① 初回受給者数	0	0	0	0	0	0	0	0	0	0	0	0	2	2	
	② 受給者実人員	1	0	0	0	0	0	0	0	0	0	0	0	2	0	
	③ 給付延日数	45	0	0	0	0	0	0	0	0	0	0	0	198	243	
関	① 初回受給者数	0	0	0	0	0	0	0	0	1	0	1	0	0	2	
	② 受給者実人員	0	0	0	0	0	0	0	0	1	0	1	0	0	0	
	③ 給付延日数	0	0	0	0	0	0	0	0	61	0	92	0	0	153	
	関	① 初回受給者数	0	0	0	0	0	0	0	0	0	0	0	0	0	0
		② 受給者実人員	0	0	0	0	0	0	0	0	0	0	0	0	0	0
		③ 給付延日数	0	0	0	0	0	0	0	0	0	0	0	0	0	0
岐阜八幡	① 初回受給者数	0	0	0	0	0	0	0	0	1	0	1	0	0	2	
	② 受給者実人員	0	0	0	0	0	0	0	0	1	0	1	0	0	0	
	③ 給付延日数	0	0	0	0	0	0	0	0	61	0	92	0	0	153	
美濃加茂	① 初回受給者数	0	0	0	0	0	0	0	0	0	1	0	0	1	2	
	② 受給者実人員	2	2	1	0	1	0	0	0	0	1	0	1	2	1	
	③ 給付延日数	33	29	6	0	5	0	0	0	0	22	0	34	65	194	
中津川	① 初回受給者数	0	1	0	0	0	0	0	0	0	0	0	0	0	1	
	② 受給者実人員	0	1	0	0	0	0	0	0	0	0	0	0	0	0	
	③ 給付延日数	0	161	0	0	0	0	0	0	0	0	0	0	0	161	
岐阜局計	① 初回受給者数	0	1	1	0	0	0	1	1	3	7	2	4	5	25	
	② 受給者実人員	3	4	3	0	1	1	1	2	5	10	7	10	10	5	
	③ 給付延日数	78	231	59	0	5	108	195	201	408	306	484	613	2,688		



# 7 雇用開発

(1) 雇用安定等給付金支給状況（令和4年度）

（金額単位：千円）

項目 安定所別	雇用調整助成金 （コロナ）		雇用調整助成金 （追加支給分）		緊急雇用安定助成金		緊急雇用安定助成金 （保険適用外）		中小企業緊急雇用安 定助成金 （追加支給分）		労働移動支援助成金		特定求職者雇用開発 助成金	
	件数	金 額	件数	金 額	件数	金 額	件数	金 額	件数	金 額	件数	金 額	件数	金 額
岐 阜	11,118	4,545,756	3	306	1,719	262,366			-	-	11	7,800	1,789	477,127
大 垣	3,810	1,603,460	1	342	475	47,111			1	8	-	-	556	152,888
多 治 見	4,306	1,597,866	4	463	690	64,937			-	-	9	8,700	801	203,602
高 山	3,278	1,455,461	13	283	797	79,220			-	-	-	-	282	73,485
恵 那	664	343,787	-	-	205	24,953			-	-	-	-	101	27,775
関	2,190	749,202	3	76	312	31,505			-	-	8	10,200	383	101,953
美濃加茂	895	422,331	-	-	128	8,866			-	-	6	3,600	229	63,517
中 津 川	959	479,260	-	-	219	29,229			-	-	1	300	113	30,933
保険適用外							745	103,627						
計	27,220	11,197,125	24	1,471	4,545	548,187	745	103,627	1	8	35	30,600	4,254	1,131,280

（注）支給金額は千円未満四捨五入のため安定所別の計が合計と一致しないことがある。

(金額単位：千円)

項目 安定所別	トライアル雇用助成金 (一般関係)		トライアル雇用助成金 (障害者関係)		障害者雇用安定助成金 (令和2年度末で制度廃止)		人材確保等支援助成金		通年雇用奨励金		人材開発支援助成金		キャリアアップ助成金	
	件数	金額	件数	金額	件数	金額	件数	金額	件数	金額	件数	金額	件数	金額
岐 阜	29	3,130	34	7,680	3	1,170	35	21,065	-	-	714	98,703	501	358,688
大 垣	8	960	10	2,060	27	8,680	8	3,757	-	-	398	50,019	115	80,083
多 治 見	25	2,850	42	10,530	-	-	9	5,269	-	-	174	15,744	117	74,401
高 山	5	570	6	1,420	4	288	2	2,605	3	4,781	247	25,040	14	9,084
恵 那	1	120	-	-	-	-	2	1,244	-	-	21	1,489	11	11,700
関	13	1,540	9	2,000	-	-	5	2,740	-	-	151	13,233	53	40,673
美濃加茂	5	560	9	1,680	-	-	2	1,647	-	-	157	14,998	34	23,741
中 津 川	14	1,450	4	900	1	300	2	1,290	-	-	58	4,639	24	14,617
計	100	11,180	114	26,270	35	10,438	65	39,618	3	4,781	1,920	223,865	869	612,986

(注) 支給金額は千円未満四捨五入のため安定所別の計が合計と一致しないことがある。



# 8 需給調整

## 岐阜労働局 労働者派遣・職業紹介事業所数

岐阜労働局 需給調整事業室

令和5年3月31日 現在

	労働者派遣		職業紹介							
	許可	届出	有料		無料					
					許可		届出			
		特定地域づくり事業			技能実習	技能実習	特別の法人	地方公共団体		
岐 阜	215	0	161	(1)	12	(0)	30	(16)	6	
大 垣	68	0	46	(0)	0	(0)	7	(3)	2	
(揖斐)	(10)	(0)	(5)	(0)	(0)	(0)	(1)	(0)	(1)	
多治見	54	0	32	(0)	1	(0)	2	(2)	2	
高 山	7	0	10	(0)	1	(0)	0	(0)	3	
恵 那	5	0	7	(0)	0	(0)	0	(0)	0	
関	6	0	3	(0)	1	(0)	5	(2)	1	
(岐阜八幡)	(0)	(0)	(0)	(0)	(0)	(0)	(3)	(2)	(0)	
美濃加茂	18	1	7	(0)	0	(0)	4	(2)	0	
中津川	14	0	7	(0)	0	(0)	0	(0)	1	
合計	387	1	273	(1)	15	(0)	48	(25)	15	
	388		351							

※ ( ) 内は内数

☆ 事業所名等につきましては、「人材サービス総合サイト」  
(<https://www.jinzai-sougou.go.jp/>)から検索することができます。



# 9 用語の定義

【職業紹介・雇用保険関係】

## 用語の定義

### [職業紹介関係]

(一般関係)

#### 1 就業形態、雇用期間及び雇用形態関係

##### (1) 就業形態

###### ① 一般

常用及び臨時・季節を合わせたものをいう。

###### ② パートタイム

1週間の所定労働時間が同一の事業所に雇用されている通常の労働者の1週間の所定労働時間に比し短いものをいう。

##### (2) 雇用期間

###### ① 常用

雇用契約において雇用期間の定めがない、又は4か月以上の雇用期間が定められているもの(③季節労働を除く。)をいう。

###### ② 臨時

雇用契約において1か月以上4か月未満の雇用期間が定められているものをいう。

###### ③ 季節

季節的な労働需要に対し就労するもの、又は季節的な余暇を利用して一定期間(4か月未満、4か月以上の別を問わない。)を定めて就労するものをいう。

###### ④ 日雇

日々雇用されるもの、又は1か月未満の雇用期間を定めて就労するものをいう。

##### (3) 雇用形態

雇用期間及び就業形態を組み合わせたもので、システム集計における用語は、特に断りない限り、この雇用形態に関する定義が用いられる。

<各定義の相互関係>

【求人者の雇用形態 A】

就業形態		雇用期間区分	雇用形態 A	
求人区分 1 ※1	求人区分 2			
一般	フルタイム	雇用期間の定めなし	常雇フルタイム	
		雇用期間の定めあり (4ヶ月以上)	臨時 (4ヶ月以上) フルタイム	
		雇用期間の定めあり (4ヶ月未満)	臨時的フルタイム	
		日雇 (日々雇用又は1ヶ月未満)	日雇的フルタイム	
一般	パート	雇用期間の定めなし	常雇パートタイム	
		雇用期間の定めあり (4ヶ月以上)	臨時 (4ヶ月以上) パートタイム	
		雇用期間の定めあり (4ヶ月未満)	臨時的パートタイム	
		日雇 (日々雇用又は1ヶ月未満)	日雇的パートタイム	
季節	-	雇用期間の定めなし	季節データ	
		雇用期間の定めあり (4ヶ月以上)		
		雇用期間の定めあり (4ヶ月未満)		
		日雇 (日々雇用又は1ヶ月未満)		
出稼ぎ	-	雇用期間の定めなし	季節データ	
		雇用期間の定めあり (4ヶ月以上)		
		雇用期間の定めあり (4ヶ月未満)		
		日雇 (日々雇用又は1ヶ月未満)		

※1 「求人区分1」が「2」（新規学卒者等）の場合、一律「常雇フルタイム」とする。  
 ※2 臨時的フルタイム・一般季節・一般出稼ぎに計上する季節データは、日雇（日々雇用又は1ヶ月未満）を含まない。

【求職者の雇用形態 A】

希望就業形態	雇用期間区分	雇用形態 A	
フルタイム	雇用期間の定めなし	常雇フルタイム	
	雇用期間の定めあり (4ヶ月以上)	臨時 (4ヶ月以上) フルタイム	
	雇用期間の定めあり (4ヶ月未満)	臨時的フルタイム	
	日雇 (日々雇用又は1ヶ月未満)	日雇的フルタイム	
パートタイム	雇用期間の定めなし	常雇パートタイム	
	雇用期間の定めあり (4ヶ月以上)	臨時 (4ヶ月以上) パートタイム	
	雇用期間の定めあり (4ヶ月未満)	臨時的パートタイム	
	日雇 (日々雇用又は1ヶ月未満)	日雇的パートタイム	
季節労働	入力なし	季節データ	
	雇用期間の定めあり (4ヶ月以上) (※)		

※ 短期特例一時金対象求職者から補填する季節データは、希望就業形態「季節労働」、雇用期間区分「雇用期間の定めあり（4ヶ月以上）」に計上する。

## 2 求人・充足関係

### (1) 新規求人数

計上月中に新たに受理した求人数をいう。

### (2) 前月から繰り越された有効求人数

計上月の前月末日現在において、有効期間が計上月以降にまたがっている未充足の求人数をいう。  
(有効期間は、原則求人を受理した日の2か月後の月末)

### (3) 月間有効求人数

「前月から繰り越された有効求人数」と計上月の「新規求人数」の合計をいう。

### (4) 充足数

自安定所の求人が安定所(他安定所を含む。)の紹介あっせんにより求職者と結びついた件数をいう。

## 3 求職・就職関係

### (1) 新規求職申込件数

計上月中に新たに受理した求職申込みの件数をいう。

### (2) 前月から繰り越された有効求職者数

計上月の前月末日現在において、有効期間が計上月以降にまたがっている就職未決定の求職者数をいう。(有効期間は原則求職を受理した日の2か月後月末)

### (3) 月間有効求職者数

「前月から繰り越された有効求職者数」と計上月の新規求職申込件数の合計をいう。

### (4) 紹介件数

計上月中に求職者と求人の結合を図るため、自安定所で行った紹介の件数(他安定所受理求人への紹介も含む。)をいう。

### (5) 就職件数

計上月中に自安定所の求職者が、安定所の紹介により就職したことを確認した件数をいう。

### (6) 雇用保険受給者

雇用保険の受給資格決定後、所定給付日数分の基本手当の支給(各種延長給付を含む。)を終了するまでの者をいう。また、雇用保険受給者には、高年齢受給資格者及び短期特例受給資格者は含まない。

### (新規学卒関係)

学校教育法第1条の規定による中学校、高等学校(ただし、専攻科、別科を除く。)、盲学校、聾学校及び特別支援学校の新規卒業(予定)者の卒業後の常用就職に係る取り扱い数をいう。(数値は卒業年の6月末までの取り扱い件数。)

## <求人倍率について>

### (1) 有効（新規）求人倍率

有効（新規）求職に対する有効（新規）求人の比率をいい、有効（新規）求職者一人あたりの有効（新規）求人数をあらわす。

$$\text{有効（新規）求人倍率} = \text{月間有効（新規）求人数} \div \text{月間有効（新規）求職者数}$$

求人倍率には原数値と季節調整値があり、通常季節調整値を多く用いる。原数値は年度平均や安定所単位の求人倍率として用いられる。また、単に求人倍率という場合は、有効求人倍率を指すことが多い。

### (2) 季節調整値

景気の動きには直接関係なく、単に一年を周期として繰り返す季節的な要因による変動の影響を取り除いた値のこと。これによって月々の変化を適正に評価することができる。

季節調整値 = 原数値 ÷ 季節指数 × 100 によって求められる。「季節指数」は年間の季節変動を表す指標であり、その年1年間はこれを基にして季節調整値を算出する。この季節調整値の数値は、その1年間のデータが追加される毎に過去に遡って修正されるが（季節調整替え）、これは季節指数が向こう1年間で予測した指数であるため、当該1年間の実数値が判明した段階で再計算を行う必要があるからである。この修正の度合いは直近のものほど大きくなる。

## [雇用保険関係]

雇用保険法に基づく用語は次のとおりである。

### 1 被保険者の種類

一般・・・一般被保険者

高齢・・・高年齢被保険者

特例・・・短期雇用特例被保険者

日雇・・・日雇労働被保険者

(1) 雇用保険制度でいう短時間労働者とは、1週間の所定労働時間が同一の適用事業に雇用される通常の労働者より短く、なおかつ1週間の所定労働時間が30時間未満の者である。

(2) 高年齢継続被保険者とは、同一の事業主の適用事業に65歳に達した日の前日から引き続いて65歳に達した日以降の日において雇用されている者（特例又は日雇を除く）をいう。

(3) 短期雇用特例被保険者とは、季節的に雇用される者のうち次のいずれにも該当しない者のことをいう。

イ 4か月以内の期間を定めて雇用される者

ロ 1週間以内の所定労働時間が30時間未満である者

## 2 失業等給付の種類

### (1) 求職者給付

#### ① 一般被保険者の求職者給付

一般被保険者の求職者給付には、基本手当、技能習得手当、寄宿手当及び傷病手当の4種類があり、基本手当の受給期間は原則として離職の日の翌日から起算して1年間だが、種々の理由により延長される場合がある。

#### ② 高年齢継続被保険者の求職者給付

高年齢継続被保険者が失業した場合は、一時金として高年齢求職者給付金が支給される。

#### ③ 短期雇用特例被保険者の求職者給付

短期雇用特例被保険者が失業した場合は、特例一時金が支給される。

### (2) 就職促進給付

就業手当、再就職手当、常用就職支度手当、移転費、広域求職活動費がある。

### (3) その他

教育訓練給付、雇用継続給付、育児休業給付がある。

## 3 失業給付関係

### (1) 離職票交付枚数

安定所が被保険者資格を喪失した者に交付した離職票の枚数をいう。

### (2) 離職票提出件数

求職者給付を受けようとする者が安定所に離職票を提出した件数をいう。

### (3) 受給資格決定件数

受付けた離職票を審査して、安定所が求職者給付を受ける資格があると決定した件数をいう。

### (4) 初回受給者数

同一求職者給付の受給期間内において当該給付の第1回目の支給を受けた者の数をいう。

### (5) 受給者実人員

基本手当を実際に受けた受給資格者の実数をいう。